

LFS | Luettelo 2010/2011



# Asennus- ja johtokanavat

Tervetuloa asiakaspalveluun

---

**Palvelunumero: 0207 417 500**

---

**Faksi kyselyille: 0207 417 501**

**Faksi tilauksille: 0207 417 501**

---

**Sähköposti: info@obo.fi**

**Internet: www.obo.fi**

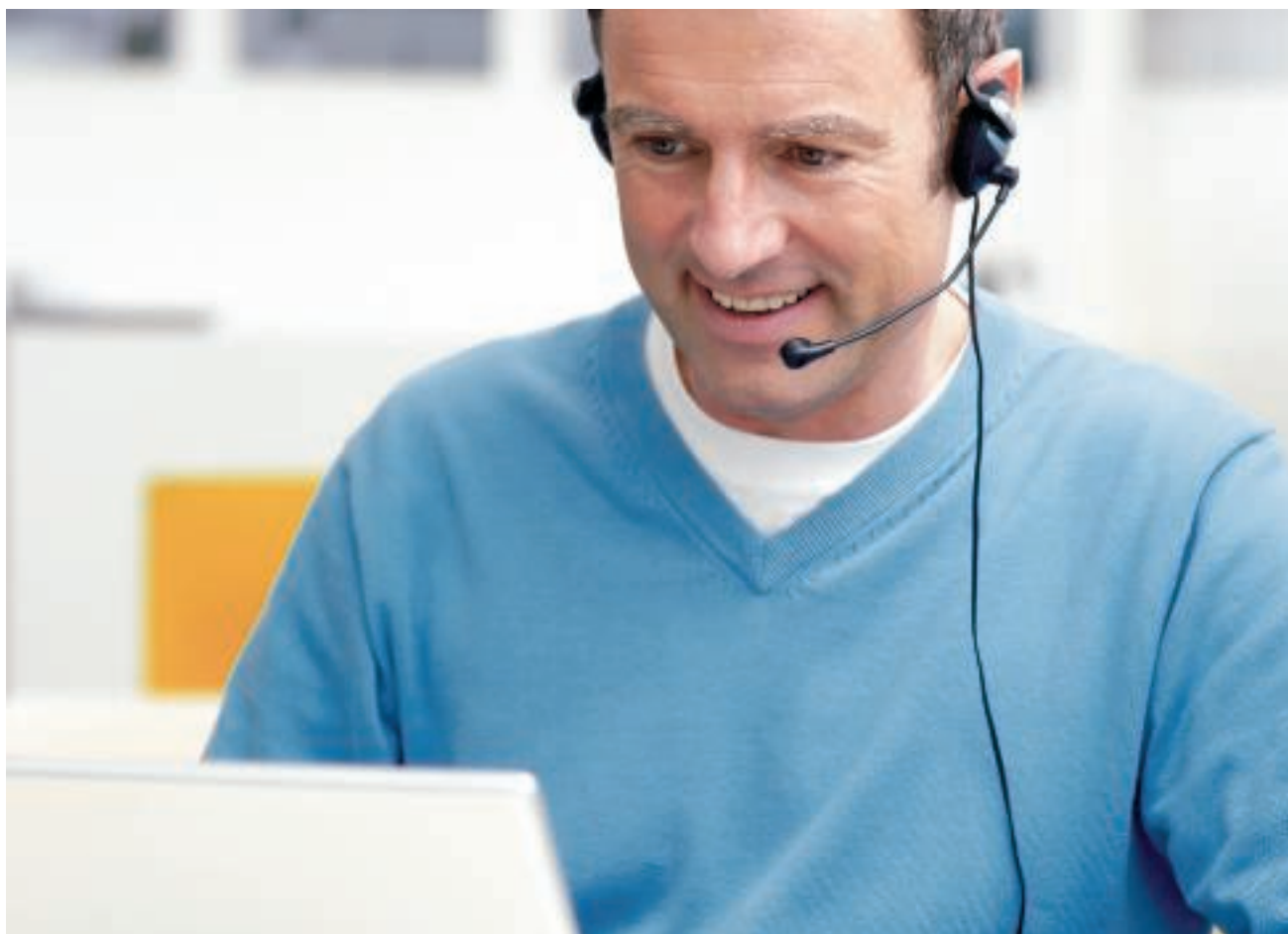

Käytä suoraa yhteyttä OBO:n asiakaspalveluun! Tukipalvelumme numerossa 0207 417 500 palvelee päivittäin klo 8:00-16.00 ja vastaa kaikkiin OBO:n tuotevalikoimaa koskeviin kysymyksiin. Asiakaspalvelumme tarjoaa:

- asiantuntevat yhteyshenkilöt omalla alueellasi

- kaikki tiedot OBO:n tuotevalikoimista
- asiantuntevaa neuvontaa erityissovelluksista
- nopean ja helpon pääsyn OBO-tuotteiden teknisiin tietoihin. Haluamme olla parhaita myös asiakaslähtöisyydessä!

# Sisältö

	Suunnitteluohje	5
	WDK Asennuskanavat, muovi	83
	LKM Asennuskanavat, teräs	137
	SKL Asennuslistat	157
	VK Johdotuskourut	163
	Rapid 45 johtokanavat, muovi	187
	Rapid 45 Johtokanavat, alumiini	199
	Rapid 80 GK Johtokanavat, muovi	209
	Rapid 80 GS Johtokanavat, teräs	221
	GEK-A Johtokanavat, alumiini	267
	Johtokanavien asennustarvikkeet	305
	ISS pistorasiapylväät	317
	Kalusteiden asennus	339
	Hakemistot	361





### **OBO LFS-seminarit: Ensikäden tietoa**

Asennus- ja johtokanavia käsittelevällä laajallakoulutus- ja seminaariohjelmalla OBO välittää käyttäjiä ensikäden erikoistietoja. Teoreettisten Perusteiden lisäksi käsitellään käytännön sovelluksia. Aiheen laaja-alaiseen käsittelyyn kuuluvat myös asennus- ja laskentaesimerkit.

### **Tarjouspyyntötekstit, tuotetiedot ja tietolehdet**

Me teemme elämäsi helpoksi. Laajalla valikoimalla käytännönläheisiä aineistoja, jotka helpottavat työtä jo projektin suunnittelu- ja laskentavaiheessa. Niihin kuuluvat:

- tarjouspyyntötekstit
- tuotetiedot
- ohjelehdet
- tietolehdet

Päivitämme nämä asiakirjat säännöllisesti ja ne voi hakea Internetistä asiakirjojen latauskohdasta mihin vuorokauden aikaan tahansa [www.obo.de](http://www.obo.de).

### **Tarjouspyyntötekstit Internetissä osoitteessa**

**[www.ausschreiben.de](http://www.ausschreiben.de)**

Voidaan etsiä yli 10000 nimikettä valikoimissa KTS, BSS, TBS, LFS, EGS ja UFS. Säännöllisten päivitysten ja täydennysten ansiosta on aina mahdollista saada laaja yleiskuva OBO:n tuotteista. Käytettävissä ovat kaikki tavallisimmat tiedostomuodot (PDF, DOC, GAEB, HTML, TEXT, XML, ÖNORM) zur Verfügung.

[www.ausschreiben.de](http://www.ausschreiben.de)



## Suunnittelu- ja asennusohjeiden sisältö

	Yleinen suunnitteluohje	6
	WDK Asennuskanavat, muovi	13
	LKM Asennuskanavat, metalli	19
	SKL Asennuslistat	23
	VK Johdotuskourut	27
	Johtokanava Rapid 45, kansiaukko 45 mm	35
	Johtokanava Rapid 80, kansiaukko 80 mm	41
	Johtokanavien asennustarvikkeet	53
	Pistorasiapylväät	59
	Kalusteiden asennus	65
	Lisätietoja	75



## Suojaustoimenpiteet metallisille asennuskanaville ja pistorasiapylväille



### Suojaustoimenpiteiden määrittäminen

Metalliosat, joiden pintoja voidaan koskettaa, eivät missään tapauksessa saa olla jännitteisiä. Sen vuoksi ne on välttämättä suojattava voimassa olevien standardien mukaan. Johtokanavien valmistukseen pätevät standardit EN 50085-1 sekä EN 50085-2-1 ja niiden asennukseen pätevät asennusmääräykset DIN VDE 0100 osa 410 ja 540 (suojaus sähköiskuvirralta).

### Erilaiset asennustavat eurooppalaisessa standardissa

Eurooppalainen standardi EN 50085-1 ottaa huomioon erilaiset asennustavat, joita voidaan käyttää eri maissa EU:n sisällä. Aikaisemmin asennuskanaville vaadittiin vain potentiaalitasauksen tarkastukset, mutta nykyisin vaaditaan tässä lainatun rakenneosastandardin mukaan maadoitusjohtimet. Tämä johtuu siitä, että joissakin maissa kanaviin saa asentaa johtoja, joissa on peruseristys.

### Kaikki metallikomponentit on otettava huomioon

EN 50085-1 edellyttää: Kaikki metallikomponentit on otettava huomioon suojaustoimenpiteissä. Valmistajien on suoritettava vastaavat tarkastukset ja dokumentoitava ne. OBO:n asennuskanavat on lisäksi vielä testattu ja sertifioitu ulkopuolisen tarkastuslaitoksen VDE:n toimesta.

### Asentajan suorittama toiminnallisuuden tarkastus

Asentajan täytyy työn valmistamisen jälkeen tarkastaa suojaustoimenpiteiden toimivuus DIN VDE 0100 osan 610 mukaisesti. Maadoitusliittimien kosketusruuvin kiristysmomentti ja jatkokappaleiden

asianmukainen asennus pitää varmistaa.

### Yhtenäiset suojaustoimenpiteet

Kun kanava katkaistaan seinän läpiviennin kohdalla, vaaditaan kanavan jatkamiselle suojaustoimenpiteitä, koska kanava muodostaa tällöin vieraan, johtavan osan, joka jatkuu rakennuksen eri osiin.

Alumiinisissa johtokanavissa kanavien liitos varmistetaan jatkokappaleella. Kanavaan liitettävät kannet ovat erikoisrakenteisia. Näin toteutetaan yhtenäinen suojaus ilman lisäjohtotuksia.

Teräksissä asennuskanavissa kanasi ja kanava liitetään ilman erillistä maadoitusjohtoa. Kanavat yhdistetään jatkokappaleilla. Tärkeää: Pulveripinnoitetut teräskannet eivät kuulu sekarakenteeseen eivät ole sen vuoksi eristäviä! Ne on siis otettava huomioon suojaustoimenpiteissä. Teräspellistä valmistetut väliseinät ovat itsekontaktioituvia. Myös kapasitiivisessa kytkennässä ja mahdollisissa staattisissa varauksissa on teräksisten asennuskanavien kannet maadoitettava. Suojaustoimenpiteillä vähennetään elektromagneettista saastetta ja parannetaan elektromagneettista yhteensopivuutta. Suojaliitännät on asennettava pysyviksi. Kun järjestelmää muutetaan, esim. jälkiasennuksissa, on tärkeää varmistaa suojauksen säilyminen.



## Mitä standardeja on noudatettava



### OBO valmistajana

Standardi	Otsikko	OBO:n valikoima
DIN EN 50085-1 Kojeen tarkistus- määritys	Sähköasennusjärjestelmät sähköasennuksille, osa 1: Yleiset vaatimukset	Kaikki järjestelmät
DIN EN 50085-2-1	Erikoisvaatimukset sähköasennuskanaville seinä- ja kattoasennuksissa.	WDK, LKM, SKL, GEK-K, GEK-S, GEK-A
prEN 50085-2-2	Erikoisvaatimukset sähköasennusjärjestelmille lattian uppo- ja pinta-asennuksissa sekä asennuksessa valuun.	UFS
DIN EN 50085-2-3	Erikoisvaatimukset sähköasennuskanaville kytkinkaapeissa.	VK
prEN 50085-2-4	Erikoisvaatimukset erikseen asennetuille asennusyksiköille.	ISS

### Asentaja laiteasentajana.

Standardi	Otsikko	OBO:n valikoima
VDE 0100 osa 410	Sähkölaitteistojen asentaminen nimellisjännitteellä 1000 V:iin asti. Sähköiskulta suojaaminen.	Kaikki järjestelmät
VDE 0100 osa 520	Sähkölaitteistojen asentaminen nimellisjännitteellä 1000 V:iin asti. Kaapelit ja johdot.	Kaikki järjestelmät
VDE 0100 osa 540	Sähkölaitteistojen asentaminen nimellisjännitteellä 1000 V:iin asti. Potentialintasaus.	Kaikki järjestelmät
VDE 0100 osa 610	Sähkölaitteistojen asentaminen nimellisjännitteellä 1000 V:iin asti. Sähkölaitteistojen ensitarkastus ennen omistajalle luovuttamista.	Kaikki järjestelmät
VDE 0298	Sähkölaitteistojen asentaminen nimellisjännitteellä 1000 V:iin asti. Eristetyt kaapelit ja johdot vahvavirtalaitteistoissa.	Kaikki järjestelmät
DIN EN 50310	Maadoituksen ja potentiaalitasauksen toteuttaminen rakennuksissa, joissa on tietoverkkokaapeleita.	Kaikki järjestelmät



## kaapelitilavuuden määrittäminen

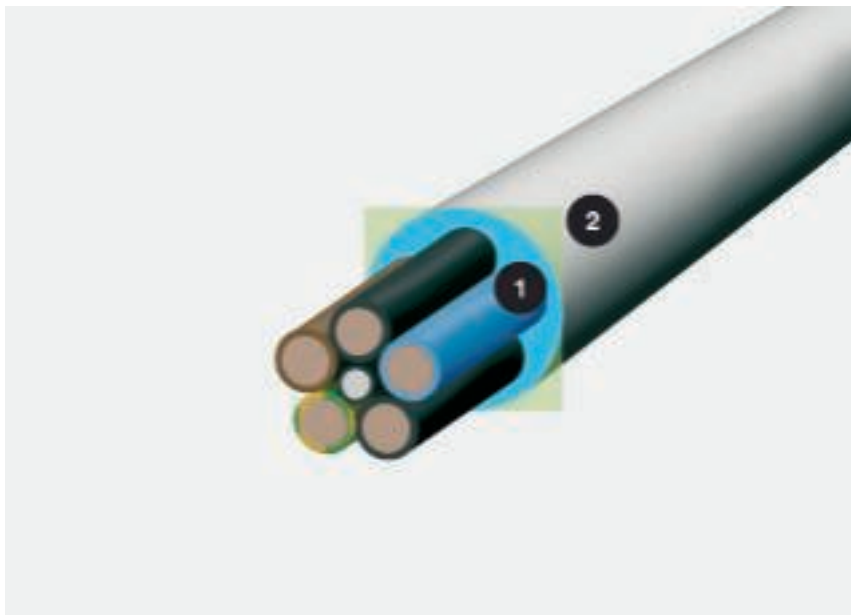

Kaapelin halkaisija ja tilantarve 1 = halkaisija mm, 2 = tilantarve cm<sup>2</sup>

Tärkeä peruste kanavan koon valinnassa on kaapelitilavuus. Koska kaapelit eivät koskaan ole tiiviisti kiinni toisissaan ja kulkevat aina rinnakkain, ei riitä, että tilavuuden laskennan perusteeksi asetetaan kaapelin halkaisija. Todellinen laskentaperuste saadaan kaavalla  $(2r)^2$ . Työn helpottamiseksi olemme luetteloineet näillä sivuilla tärkeimpien kaapelityyppien halkaisijat ja tilantarpeen. Tärkeää: Arvot ovat keskiarvoja, jotka voivat vaihdella eri valmistajilla. Tarkat arvot saat valmistajan antamista tiedoista.

### Oikea valinta

Tällä sivulla esitetty taulukko helpottaa oikean kanavakoon valintaa. Kulloisenkin kanavan hyötypoikkipinnan lisäksi pitää ottaa huomioon yleiset DIN/VDE-standardit täyttötekijöille ja kaapelin sallitulle lämpenemiselle.

### Laskenta kaavalla $(2r)^2$

Halkaisija kertoo vähän kaapelin todellisesta tilantarpeesta. Laske:  $(2r)^2$ . Tämä arvo kuvaa todellista tilantarvetta sisältäen väli tilat.



## Kaapelitilavuudet, taulukko



### Eristetyt vahvavirtajohdot

Tyyppi	Halkaisija mm	poikkipinta-ala cm <sup>2</sup>
1 x 4	6,5	0,42
1 x 6	7	0,49
1 x 10	8	0,64
1 x 16	9,5	0,9
1 x 25	12,5	1,56
3 x 1,5	8,5	0,72
3 x 2,5	9,5	0,9
3 x 4	11	1,21
4 x 1,5	9	0,81
4 x 2,5	10,5	1,1
4 x 4	12,5	1,56
4 x 6	13,5	1,82
4 x 10	16,5	2,72
4 x 16	19	3,61
4 x 25	23,5	5,52
4 x 35	26	6,76
5 x 1,5	9,5	0,9
5 x 2,5	11	1,21
5 x 4	13,5	1,82
5 x 6	14,5	2,1
5 x 10	18	3,24
5 x 16	21,5	4,62
5 x 25	26	6,76
7 x 1,5	10,5	1,1
7 x 2,5	13	1,69



### Eristetty vahvavirtakaapeli

Tyyppi	Halkaisija mm	poikkipinta-ala cm <sup>2</sup>
1 x 10	10,5	1,1
1 x 16	11,5	1,32
1 x 25	12,5	1,56
1 x 35	13,5	1,82
1 x 50	15,5	2,4
1 x 70	16,5	2,72
1 x 95	18,5	3,42
1 x 120	20,5	4,2
1 x 150	22,5	5,06
1 x 185	25	6,25
1 x 240	28	7,84
1 x 300	30	9
3 x 1,5	11,5	1,32
3 x 2,5	12,5	1,56
3 x 10	17,5	3,06
3 x 16	19,5	3,8
3 x 50	26	6,76
3 x 70	30	9
3 x 120	36	12,96
4 x 1,5	12,5	1,56
4 x 2,5	13,5	1,82
4 x 6	16,5	2,72
4 x 10	18,5	3,42
4 x 16	21,5	4,62
4 x 25	25,5	6,5
4 x 35	28	7,84
4 x 50	30	9
4 x 70	34	11,56
4 x 95	39	15,21
4 x 120	42	17,64
4 x 150	47	22
4 x 185	52	27
4 x 240	58	33,6
5 x 1,5	13,5	1,82
5 x 2,5	14,5	2,1
5 x 6	18,5	3,42
5 x 10	20,5	4,2
5 x 16	22,5	5,06
5 x 25	27,5	7,56
5 x 35	34	11,56
5 x 50	40	16



### Telekaapelit

Tyyppi	Halkaisija mm	poikkipinta-ala cm <sup>2</sup>
2 x 2 x 0,6	5	0,25
4 x 2 x 0,6	5,5	0,3
6 x 2 x 0,6	6,5	0,42
10 x 2 x 0,6	7,5	0,56
20 x 2 x 0,6	9	0,81
40 x 2 x 0,6	11	1,12
60 x 2 x 0,6	13	1,69
100 x 2 x 0,6	17	2,89
200 x 2 x 0,6	23	5,29
2 x 2 x 0,8	6	0,36
4 x 2 x 0,8	7	0,49
6 x 2 x 0,8	8,5	0,72
10 x 2 x 0,8	9,5	0,9
20 x 2 x 0,8	13	1,69
40 x 2 x 0,8	16,5	2,72
60 x 2 x 0,8	20	4
100 x 2 x 0,8	25,5	6,5
200 x 2 x 0,8	32	10,24



### Tietoliikennejohdot tyyppi cat...

Tyyppi	Halkaisija mm	poikkipinta-ala cm <sup>2</sup>
cat. 5	8	0,64
cat. 6	8	0,64



### Koaksiaalijohto (standardi)

Tyyppi	Halkaisija mm	poikkipinta-ala cm <sup>2</sup>
SAT/BK johto	6,8	0,48



## Raaka-aineiden käsittely sopivilla työkaluilla

Eri materiaalit on käsiteltävä eri tavoin. Katkaisusahat ovat osoittautuneet hyvin käytännöllisiksi johtokanavien asennuksissa. Niillä voidaan sahata tarkkaan.

Kanavat, PVC ja PC/ABS:

- Käsisaha hienoilla hampailla (terässaha)
- Pistosaha teräs- tai muoviterällä hienoilla hampailla
- Pyörösaha muoviterällä, halkaisija 350 mm, hampaat/tuuma 80 - 108 ja 2800 U/min.

Kanavat teräspellistä ja alumiinista

- Vannesaha kovametallia varten
- Pyörösaha terällä kovametallia varten, halkaisija 350 mm, hampaat/tuuma 80 - 108 ja 2800 U/min.
- Kulmahiomakone laikka metallille

### Materiaaleissa on huomioitava pituuslaajeneminen

Eri materiaalien pituuslaajenemiset ovat erilaiset ja ne on otettava huomioon. Alla esitetyn kaavan avulla voidaan laskea materiaalien PVC, teräs ja alumiini laajenemiset.

$$\Delta L = L \cdot \alpha \cdot \Delta T$$

L = pituus m

$\alpha$  = lämpölaajenemiskerroin

$\Delta T$  = lämpötilanmuutos

Lämpölaajenemiskerroin:

- Teräs:  $14 \times 10^{-6}/1 \text{ K}$
- Alumiini:  $23,1 \times 10^{-6}/1 \text{ K}$
- Kova-PVC:  $71 \times 10^{-6}/1 \text{ K}$

### Esimerkkejä

Lämpötilaerolla  $\Delta t/20^\circ$  2000 mm:n vakio pituus muuttuu seuraavasti:

- kova-PVC 2,84 mm
- teräs 0,56 mm
- alumiini 0,924 mm

### Täydellistä yhteensopivuutta tehokkaaseen työskentelyyn

Me kuten myös sähkölaitevalmistajat haluamme nopeuttaa asennusvaiheita ja parantaa asennustulosta. Tällä tavoin on aimmin käytetystä pulppipistoolista kehittynyt uuden aikainen automaattinen naulain. Spit tarjoaa Pulsa 700E -sarjallaan korkealaatuisia sähköteollisuuteen suunniteltuja laitteita. Näillä laitteilla voidaan käsitellä monet OBO:n tuotteet tehokkaasti. Tätä vahvistavat myös testit, jotka olemme suorittaneet asennus- ja johtokanavien asennukselle Spit-laitteilla.

### Käytetyn kova-PVC:n ominaisuudet

Ominaisuus	Arvo	DIN
Raaka-aineen määritelmä	PVC-U-E-D-08-04-28	DIN 7748 mukaan
Vetolujuus	min. 40 N/mm <sup>2</sup>	DIN 53 455 mukaan
Murtovenymä	min. 85 %	DIN 53 455 mukaan
Läpilyöntilujuus	min. 20 KV/mm	DIN 53 481 mukaan
Pintavastus	min. 1010 Ohm	DIN 53 455 mukaan
Lämpömitanpitävyys	min. 75 °C	DIN 53 400/B mukaan
Lämpötilankestävyys käytössä	maks. 65 °C	
Sytyvyys	Taso V-0	UL 94 mukaan
Hehkulankakoe	960 °C	DIN IEC 695 mukaan

Yksityiskohtaiset tiedot on esitetty kappaleessa "Kova-PVC:n kemikaalikestävyys" kohdassa "Lisätietoja".

## Värit



### **RAL, NCS, DB**

Vakiovärien laaja valikoima ja monet toteutettavissa olevat erikoisvärit mahdollistavat asennus- ja johtokanavien mukauttamisen kaikenlaisiin toimistoympäristöihin. Muoviset johtokanavat toimitetaan RAL-väreissä, puhtaanvalkoinen (RAL 9010), vaaleanharmaa (RAL 7035), harmaa (RAL 7030) ja kermanvalkoinen (RAL 9001). Teräspellistä ja alumiinista valmistettujen johtokanavien ja pistorasiapylväiden vakiovärit ovat puhtaanvalkoinen, vaaleanharmaa ja kermanvalkoinen. Pulveripinnoituksen ansiosta teräspelti- ja alumiinituotteisiin on mahdollista tilata myös muita kuin RAL-värejä. RAL-standardista poiketen voidaan tuotteet pyynnöstä toimittaa sekä NCS- että myös DB-väreillä.











## Asennusohje - Asennuskanavat WDK



### Asennuskanava WDK

Asennuskanavaa WDK voidaan käyttää joko seinä- tai kattokanavana. Se on erinomainen ratkaisu pieniä jälkiasennuksia tehtäessä.



### Asennuskanava WDK muovipinnoitteiden päälle

Pienten mittojen ansiosta asennuslista voidaan asentaa lähes näkymättömäksi.



### Asennuskanavan asennus

Kiinnitysteippi avataan. Asennuskanava liimataan pölyttömälle ja puhtaille tarttuville alustoille.



### Asennuskanavan katkaisu

Asennuskanava WDK voidaan katkaista tarkasti ja suoraan OBO:n saksilla. Saksia voidaan käyttää kanavan mittoihin 25 x 30 mm asti.



### Asennuskanavan katkaisu

Asennuskanavien WDK kulma leikkaukset voidaan tehdä tarkasti OBO:n katkaisusaksilla. Saksia voidaan käyttää kanavan mittoihin 25 x 30 mm asti.



### WDK taloliitäntätilaan

Jakokeskusten ja mittarikaappien alueella kaapelit ja johdot asennetaan niputettuna. Tähän käytetään WDK asennuskanavaa.



### WDK kellarin asennuksia varten

WDK mahdollistaa joustavan asennuksen kellarissa.



### WDK työpajaan

60 mm:n sivumitalla olevat asennuskanavat voidaan myös kalustaa, siihen tarkoitetuilla korerasioilla.



### WDK asennuskanavat naulalistalla

WDK asennuskanavat voidaan asentaa naulalistojen avulla teräsnauloilla. Naulat eivät pääse vahingoittamaan kaapeleita. Naulalistaa voidaan luonnollisesti käyttää myös väliseinänä, kun asennetaan eri jännitetaso kaapeleita.



### Kanavien asennus

Asennuskanavissa WDK on pohjareijitys, jonka avulla joustava kiinnitys ja helppo asennus ovat mahdollisia.



### Kanavien merkinnät

Kanteen ja kanavaan on painettu merkinnät. Niistä voidaan myöhemmin mahdollisia jälkiasennuksia varten tarkistaa tyyppi, väri, koko jne.



### Kansituki / kaapelikiinnikkeen asennus

Kansikiinnike lukitaan kansirakenteeseen. Kaapelien asennusta varten sitä voidaan kääntää 30° eteenpäin. Se vahvistaa asennuskanavia ja tukee kanavissa olevia kaapeleita.

# Asennusohje - Asennuskanavat WDK



## Kansikiinnikkeen siirtäminen

Kansikiinnikettä voidaan siirtää asennuskanavan koko leveyden pituudelta.



## Väliseinän asennus

Väliseinä kiinnitetään painamalla pohjakielekkeeseen. Sillä voidaan erottaa siististi eri jännitetasojen kaapelit.



## Kulmakappaleiden asennus

Kulmakappaleilla voidaan toteuttaa helposti ja moitteettomasti asennuskanavan vaikeasti asennettavat osat kuten sisäkulmat, ulkokulmat tai T-kappaleet.



## Jatkosuojan asennus

Jatkosuoja sijoitetaan erillään olevien kansien päälle. Se kiinnittyy kanavaan.



## Sisäkulman asennus

Kansikappale painetaan asennuskanaviin WDK ja se lukkiutuu kanavan kansi uriin.

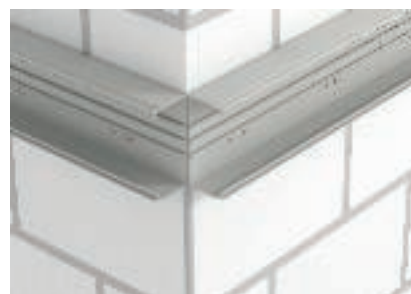

## Ulkokulman asennus

Asennuskanavat WDK asennetaan seinään kulman loppuun asti.



## Ulkokulman asennus

Kun kaapelit on asennettu, ulkokulma painetaan kanavaan ja lülma lukkiutuu asennuskanavan kannen kiinnitys uriin.



## Ulkokulman asennus

Kannet katkaistaan sahalla sopivan mittaisiksi ja työnnetään ulkokulmaan. Tällä liitoksella kulmakappalekappale pysyy hyvin asennuskanavassa.



## Päätäkappaleen asennus

Päätäkappale kiinnitetään pohjakielekkeeseen. Päätäkappale työnnetään asennuslistan avoimeen päähän.



## Kojerasian asennus

Kojerasia kiinnitetään pohjakielekkeeseen.



## Kojerasian asennus

Sen jälkeen kojerasiaa voidaan siirtää kanavan koko mitalla.

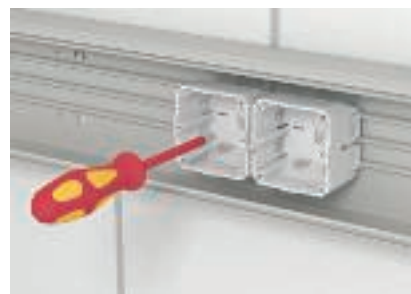

## Kojerasian asennus

Lopuksi kojerasia kiinnitetään pohjassa olevan ruuvien avulla asennuskanavaan.

## Asennusohje - Asennuskanavat WDK



### Kojerasian asennus

Väliseinä viedään kojerasiaan asti ja kiinnitetään painamalla pohjakielekkeeseen.



### Suojakosketinpistorasian asennus

Kaapeliin asennuksen jälkeen voidaan liittää kytkimet ja pistorasiat ja asentaa ne kojerasioihin.



### Suojakosketinpistorasian asennus

Kansikappaleiden avulla pistorasioiden aukot voidaan sulkea helposti ilman lisätöitä. Toimintavalikoimassa on näitä kansikappaleita 1 - 3 - osaisina.



### Suojakosketinpistorasian asennus

Valmiiden kansiosien avulla voidaan toteuttaa sisustuksellisesti huoliteltuja kanavan asennuksia kytkimillä ja pistorasioilla.



### Voimapistorasian CEE asennus

Voimapistorasioiden CEE asennuksessa käytetään kojerasiaa 2392. Sen avulla voidaan asentaa voimapistorasioita CEE asennuskanaviin WDK alkaen 130 mm:n sivumitasta.



### Voimapistorasian CEE asennus

Sovittimien avulla voidaan helposti asentaa eri valmistajien voimapistorasioita CEE.



### Voimapistorasian CEE asennus

Sovitin kiinnitetään CEE voimapistorasian kanssa kojerasiaan.



### Voimapistorasian CEE asennus

Voimapistorasia CEE suljetaan siististi kannella tyyppi 2425.



### Asennus naulaimella

Johtokanavat voidaan asentaa nopeasti ja tehokkaasti naulaimella.



### RK Asennuskotelo

Jakokeskuksiin asennetut kaapelit ja johdot peitetään asennuskotelolla.



### RK: Kiinnikkeiden asennus

Kiinnikkeet (OBO putkikiinnike Pg 16) asennetaan oikealle ja vasemmalle jakokaappien yläpuolelle lyöntitulilla. Ne sisältyvät päätykappaleiden toimitukseen.



### RK: Päätykappaleen asennus

Päätykappaleet kiinnitetään painamalla ne kiinnikkeisiin.



## Asennusohje - Asennuskanavat WDK



### RK: Yläosan katkaiseminen

Kannet katkaistaan vaaditun pituisiksi tavallisella kaarisahalla.



### RK: Yläosan asennus

Kansi lukitaan päätykappaleeseen painamalla.



### RK: Yläosan kiinnikkeen asennus

Pidemmissä kansissa kannattaa käyttää kansi-kiinnikettä, joka estää kannen irtoamisen.



### RK: Kannen asennus

Kansi sijoitetaan kansikiinnikkeisiin.



### RK: Valmis asennus

Asennuskotelo voidaan käyttää useiden kaapelien ja johtojen huolelliseen peittämiseen.



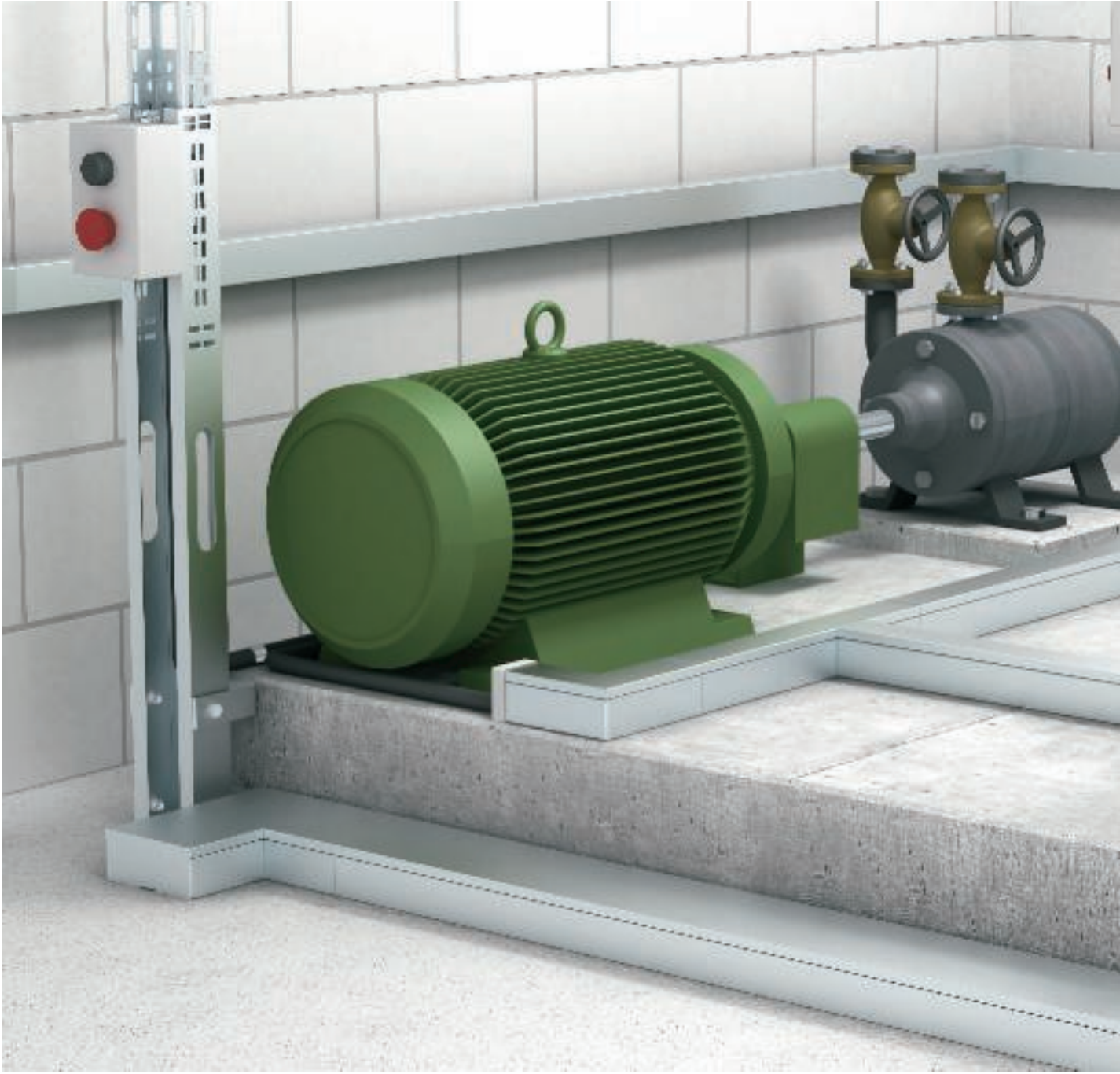

# LKM Asennuskanavat, metalli

Asennusohje - Asennuskanava LKM, metalli

20



# Asennusohje - Asennuskanava LKM, metalli



## Käyttöalue: koneet

Koneiden käyttöalueella kaapelien lisäsuojauksessa käytetään metallisia asennuskanavia LKM.



## Käyttöalue: käytävä ja porrastilat

Kaikkialla, missä kaapelit pitää suojata mekaanisesti, voidaan käyttää metallisia LKM johtokanavia.



## Kanavan asennus, kone

Teräksinen asennuskanava LKM kiinnitetään esim. koneruuveilla, tyyppi 341.



## Kanavan asennus seinään

Asennuskanava LKM kiinnitetään suoraan seinään lyöntitulpilla tyyppi 910/SD.



## Sisäkulman asennus

Muotokappaleet asennetaan kuten asennuskanava LKM vastaaviin kohtiin.



## Jatkokappaleen asennus

Kun asennuskanava on asennettu, jatkokappale lukitaan liitettäviin osiin sisäpuolelta. Samalla toteutuu näiden osien välinen potentiaalintasaus.



## Väliseinän asennus

Väliseinä työnnetään pohjassa oleviin kiinnikkeisiin. Näin varmistetaan potentiaalintasaus ilman apuvälineitä.



## Kaapelikiinnikkeen asennus

Kaapelikiinnike asennetaan kanavan kiinnitysruuviin avulla. Kaapelit voidaan koota yhteen nipusiteellä, tyyppi 555.



## Kaapelipidikkeen asennus

Kaapelipidin asetetaan pohjassa olevaan kiinnityssakaraan ja lukitaan sen jälkeen kannen kiinnitysreunaa vasten. Se voidaan sijoittaa epäkeskisesti. Väliseinää voidaan käyttää kaapelipitimen kanssa yhtäaikaaisesti.



## Potentiaalintasaus

Kannen ja kanavan välinen potentiaalintasaus on varmistettu kannen erikoisrakenteella. Asennuskanavan LKM maadoitus toteutetaan pohjassa olevan liitäntäliuskan avulla.



## Reunasuojan asennus

Reunasuoja sijoitetaan asennuskanavan LKM avoimeen päähän. Se estää asennettävien kaapelien vahingoittumisen.



## Valmis asennus

Monien muotokappaleiden ja lisätarvikkeiden avulla asennus voidaan suorittaa yksilöllisesti.









# Asennusohje - Asennuslista SKL



### Käyttöalue: asennuslista

Asennuslistaa SKL voi käyttää asuutiloissa jalkalistana. Asennuslistalla kaapelit voidaan asentaa siististi jälkeensä.



### Käyttöalue: asennuslista pistorasialla

Kojerasioiden avulla pistorasiat voidaan asentaa juuri sinne, missä niitä tarvitaan.



### Väriällisen mallin käyttö

Pyökipuun värisellä asennuslistalla SKL voidaan toteuttaa siisti asennus puulattioiden kanssa.



### Listan asennus

Asennuslista kiinnitetään ruuveilla ja tulpilla tai lööntitulpilla.



### Kannen asennus

Tiivistyshuulteen avulla saadaan aikaan tiivis seinä- ja lattia-liitos. Kansi lukitaan painamalla listan alaosaan.



### Muotokappaleen asennus

Jatkokappale painetaan kanteen ja se kiinnittyy siihen. Kanavat voidaan liittää sen avulla siististi.



### Kojerasian asennus

Kojerasia sijoitetaan listaan ja kiinnitetään neljällä ruuvilla seinään.



### Maadoitetun pistorasian asennus

Maadoitettu pistorasia liitetään kojerasian alaosaan liittimiin.



### Modul 45 -kojeiden asennus

Kaapeli liitetään Modul 45 -pistorasiaan ja pistorasia painetaan kojerasiaan kunnes kuuluu napsaus.



### Kannen asennus

Kansi asetetaan alaosaan ja painetaan sen päälle.



### Kojerasian kannen asennus

Kansi kiinnitetään kojerasiaan painamalla. Kanavan sivumitan mukaan pitää supistuskappaleita vähentää.



### Kojerasian kannen asennus

Peitelevy painetaan kojerasiaan ja kiinnitetään keskiölevyn avulla.

## Asennusohje - Asennuslista SKL



### **Kojerasian kannen valmis asennus**

Valmiiksi asennettu kojerasia.



### **Valmis asennus**

Pistorasiat voidaan asentaa juuri sinne, missä niitä tarvitaan.







## VK Johdotuskourut



VK johdotuskourujen ominaisuudet, Dahl	28
VK johdotuskourun täyttömäärät	29
Reikäkuva ja mitoitus	30
Asennusohje - Johdotuskouru VK	32



## VK Johdotuskanavat

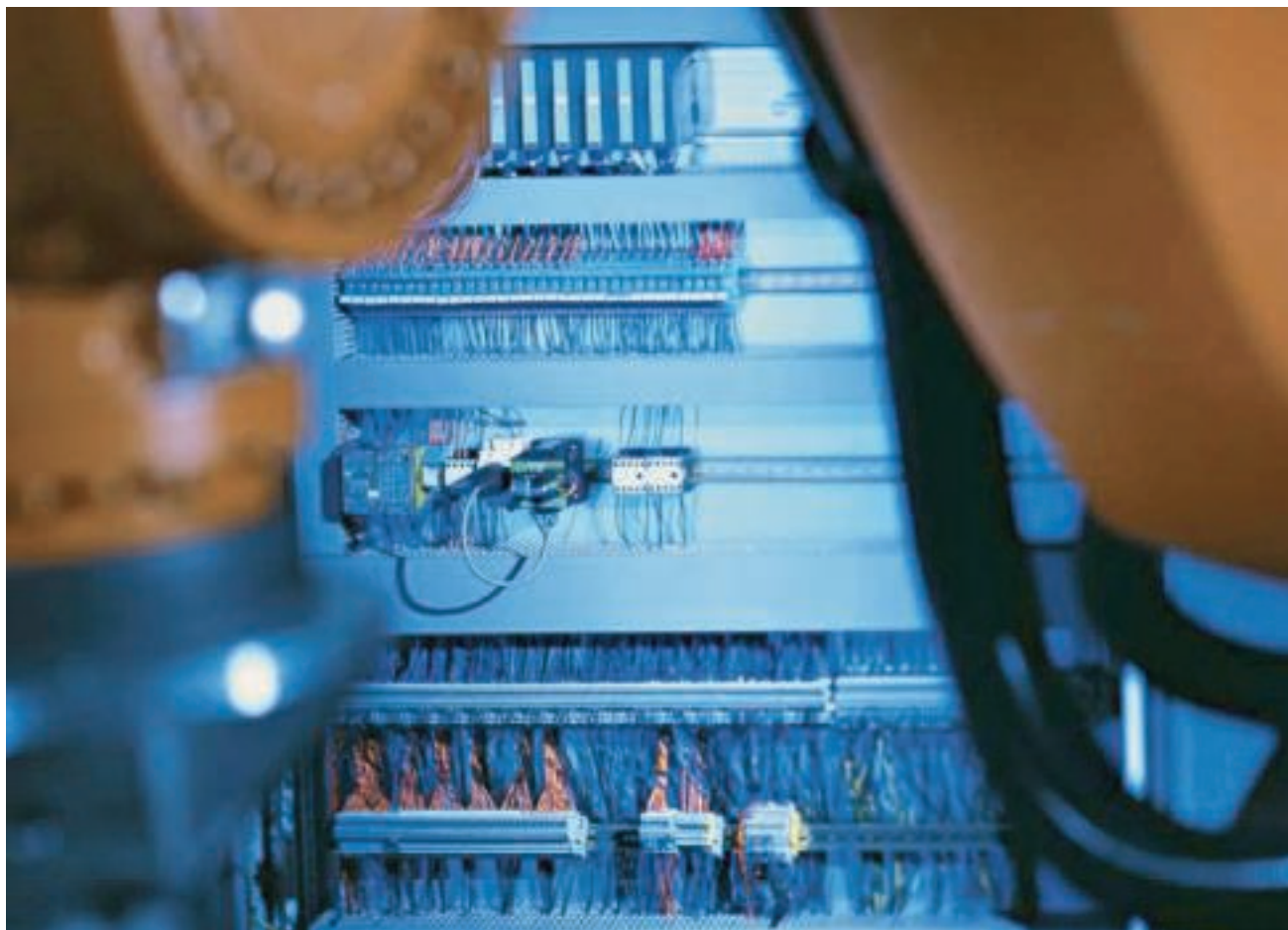

### VK Johdotuskourujen edut

Dahl-valikoiman VK johdotuskourut on valmistettu tunnetulla laadulla ja erittäin pehmeillä, särmättömillä urilla. Pyöristetyt reunat estävät kaapelien vahingoittumiset asennuksessa. Muita etuja ovat:

- kestävät kanavat paksuilla seinillä
- tarkat oletusmurtokohdat väli-seinien ja pohjan alueella
- sivurei'ityksen täydellinen mittapitävyys
- pohjarei'ityksen täydellinen mittapitävyys
- pohjarei'ityksen aloituskohta voidaan määrittää asiakkaan toivomuksen mukaan
- leikkuureunat on liitosalueilla pyöristetty särmättömiksi
- VDE-tarkastettu
- UL-tarkastettu ja -lueteloitu UL file nro E301798
- erikoismallit pyynnöstä
- kansien pysyvyys lukitusrakenteen ansiosta





## VK johdotuskourujen täyttömäärät

### Sopivan kanavakoon selvittäminen

Sopivan kanavakoon valintaan vaikuttavat merkittävästi johtojen lukumäärä, johtotyyppi ja poikkileikkauksinnot. Valinnan helpottamiseksi olemme luetteloineet seuraavaan taulukkoon VK johdotuskourujen

enimmäistäyttömäärät tavallisille kaapelityypeille.

Tärkeää:

Taulukon arvot ovat vain teoreettisesti laskettuja arvoja! Taulukoissa ei ole otettu huomioon seuraavia tekijöitä:

- johtojen sisään- ja ulosvientejä
- ei-suoraan asennettuja johtoja

- johtojen kerääntymistä, keskittymistä jakokohtiin
- kytkinkaapin mahdollisia lämpötiloja

Asentaja vastaa määräysten mukaisesta asennuksesta. Suosittelemme, että suunnittelussa käytetään maks. 50 %:n täyttöastetta.

### Johdotuskourun VK maks. täyttömäärä (100 %) kaapelityypistä riippuen.

Johdotuskouru VK, tyyppi LK4 - LK4/N	Kaapelityyppi 0,75 mm <sup>2</sup> , d = 2,8 mm	Kaapelityyppi 1,00 mm <sup>2</sup> , d = 2,9 mm	Kaapelityyppi 1,5 mm <sup>2</sup> , d = 3,2 mm
15015	17	16	14
30015	36	34	28
30025	58	54	45
40025	80	74	61
40040	126	118	97
40060	194	181	149
40080	261	244	200
40100	329	307	252
60015	75	70	57
60025	122	113	93
60040	195	182	150
60060	296	276	227
60080	397	370	304
60100	499	466	382
60120	600	560	460
80025	164	153	126
80040	263	245	202
80060	398	371	305
80080	533	497	408
80100	669	624	512
80120	804	750	616

### Johdotuskourun VK maks. täyttömäärä (100 %) kaapelityypistä riippuen.

Johdotuskouru VK, tyyppi LKV - LKV/N	Kaapelityyppi 0,75 mm <sup>2</sup> , d = 2,8 mm	Kaapelityyppi 1,00 mm <sup>2</sup> , d = 2,9 mm	Kaapelityyppi 1,5 mm <sup>2</sup> , d = 3,2 mm
25025	36	34	28
37025	58	54	45
37037	94	88	72
50025	80	75	61
50037	129	120	99
50050	178	166	136
50075	273	255	209
75025	123	114	94
75037	192	179	147
75050	267	249	204
75075	417	388	318
75100	560	522	428
75125	596	556	456
10037	258	240	198
10050	356	332	272
10075	560	522	428
100100	712	664	544



# Pohjakuva ja mitoitus

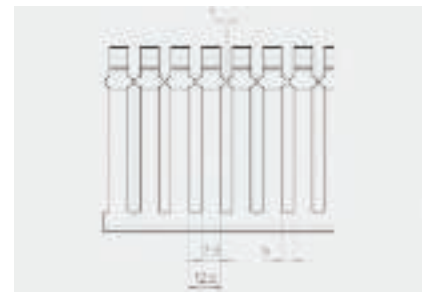
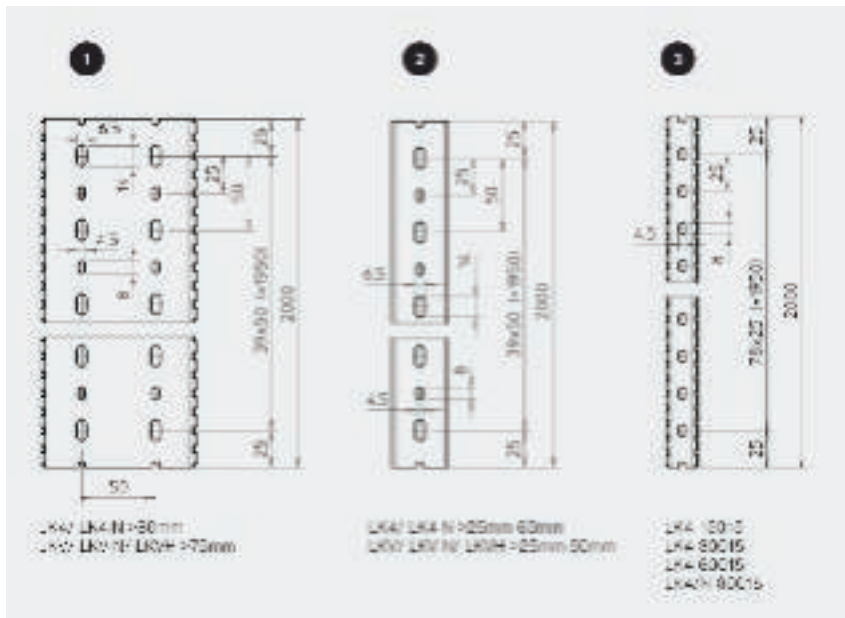

LKV

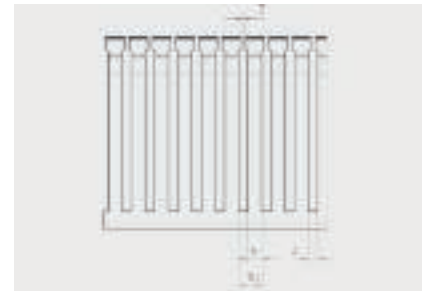

LK4

LK4/LK4/N	Tuote nro	Pohjakuva
LK4 15015	6178001	2
LK4 30015	6178003	2
LK4 30025	6178005	3
LK4 40025	6178010	3
LK4 40040	6178012	3
LK4 40060	6178014	3
LK4 40080	6178016	1
LK4 40100	6178018	1
LK4 60015	6178026	2
LK4/N 60015	6178201	2
LK4 60025	6178028	3
LK4/N 60025	6178203	3
LK4 60040	6178031	3
LK4/N 60040	6178205	3
LK4 60060	6178033	3
LK4/N 60060	6178207	3
LK4 60080	6178035	1
LK4/N 60080	6178209	1
LK4 60100	6178037	1
LK4/N 60100	6178211	1
LK4 60120	6178039	1
LK4/N 60120	6178213	1

LK4/LK4/N	Tuote nro	Pohjakuva
LK4 80025	6178050	3
LK4/N 80025	6178225	3
LK4 80040	6178052	3
LK4/N 80040	6178227	3
LK4 80060	6178054	3
LK4/N 80060	6178229	3
LK4 80080	6178056	1
LK4/N 80080	6178231	1
LK4 80100	6178059	1
LK4/N 80100	6178233	1
LK4/N 80120	6178236	1
LK4/N 80120	6178236	1
LK4/N 80120	6178236	1

# Pohjakuva ja mitoitus

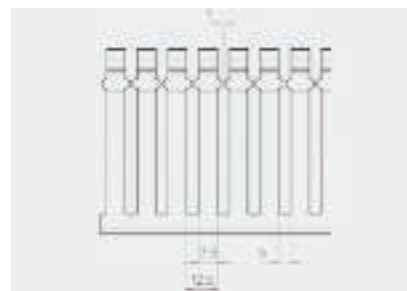
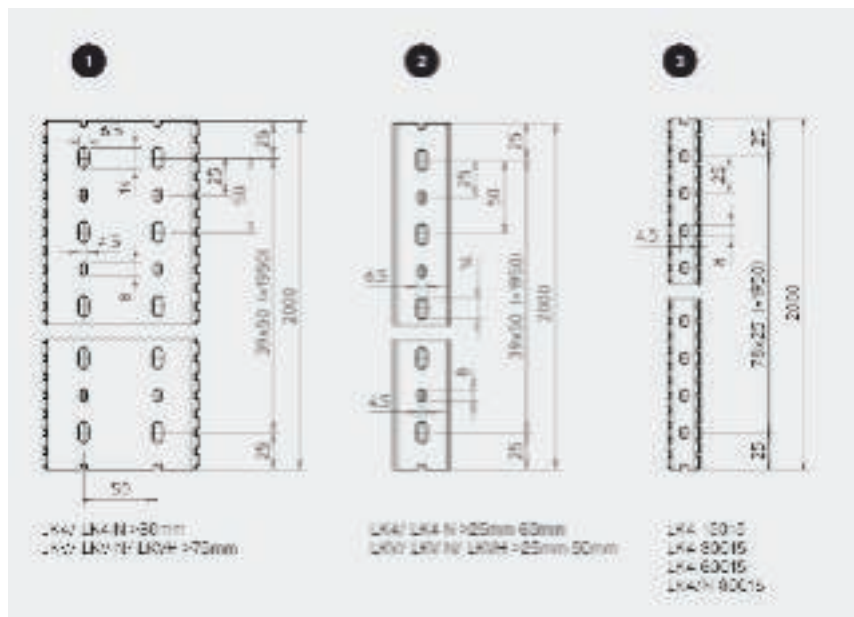

LKV

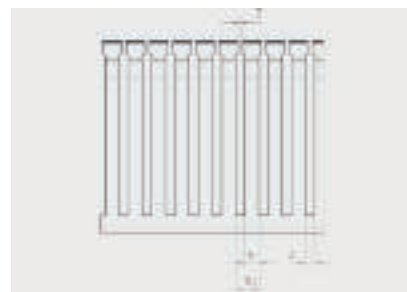

LK4

Suunnitteluhje - Johdotuskouru



LKV/LKV/N	Tuote nro	Reikäkuva
LKV 25025	6178302	3
LKV 37025	6178305	3
LKV 37037	6178307	3
LKV 50025	6178310	3
LKV 50037	6178312	3
LKV 50050	6178314	3
LKV 50075	6178316	1

LKV/LKV/N	Tuote nro	Reikäkuva
LKV 75025	6178320	3
LKV/N 75025	6178420	3
LKV 75037	6178322	3
LKV 75037	6178422	3
LKV 75050	6178324	3
LKV/N 75050	6178424	3
LKV 75075	6178326	1
LKV/N 75075	6178426	1
LKV 75100	6178328	1
LKV/N 75100	6178428	1
LKV 75125	6178330	1
LKV/N 75125	6178430	1
LKV 10037	6178334	3
LKV/N 10037	6178435	3
LKV 10050	6178336	3
LKV/N 10050	6178437	3
LKV 10075	6178338	1
LKV/N 10075	6178439	1
LKV 100100	6178341	1

LKV/H	Tuote nro	Reikäkuva
LKV/H 50037	6178612	2
LKV/H 50050	6178614	2
LKV/H 50075	6178616	2
LKV/H 75037	6178622	2
LKV/H 75050	6178624	2
LKV/H 75075	6178626	1
LKV/H 75100	6178628	1
LKV/H 75125	6178630	1

# Asennusohje - Johdotuskouru VK



## Käyttöalue: kytkentäkaappi

Johdotuskourulla kaapelit voidaan asentaa moitteettomasti kytkentäkaapissa.



## Johdotuskourun asennus

Johdotuskouru VK kiinnitetään halkioniiteillä kytkentäkaapin asennuslevyyn. Halkioniitit asennetaan muovisella niittaustyökälulla.



## Säleiden katkaisu

Säleet taitetaan ulospäin. Kun ne ylittävät noin 70° - 80°:een taittokulman, ne murtuvat.



## Loveamispihdit

Loveamispihdeillä säleet voidaan irrottaa kanavan pohjaan asti. Kun säleet on irrotettu, liitettävien kanavien ylimenoalueelta ei menetetä kaapelitilavuutta.

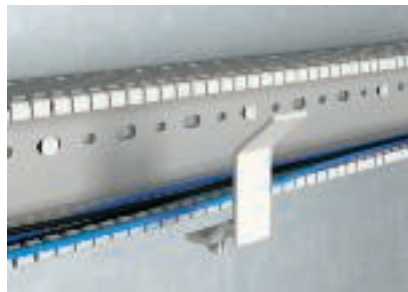

## Johtotuet

Johtotuki sovitetaan kanavan leveyteen. Johtotuki katkaistaan oletusmurtokohdasta. Kaikille johdotuskaville on vain yksi johtotuki.

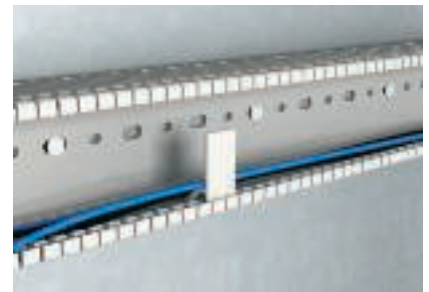

## Johtotuen asennus

Johtotuki kiinnitetään VK johdotuskourun sivusäleisiin. Se helpottaa kaapelien asennusta ja kiinnittää ne hyvin johdotuskouruun. Näin kannen asentaminen on helppoa. Kun jälkiasennusten yhteydessä kansi avataan, kaapelit pysyvät hyvin kanavassa.



## Johtotuet

N-malleissa on sivusäleissä kiinnitysnokka, jonka avulla kaapelit voidaan kiinnittää johdotuskouruun.



## Kansirakenne LK4

Tarkan valmistuksen ansiosta kansi on helppo asentaa ja irrottaa, ja silti se pysyy hyvin paikallaan.



## Kansirakenne LKV

Kannen erityisrakenteen ansiosta myös LKV johdotuskourut kiinnittyvät erinomaisesti kanteen.

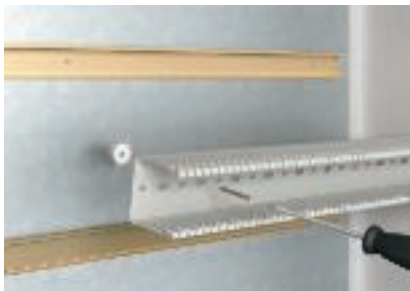

## Korotuskappaleen asennus

Johdotuskourua VK voidaan korottaa asennuspisteestä korotuskappaleen avulla.



## Korotuskappaleen asennus

Korotuskappaleet voidaan sijoittaa päällekkäin siten, että saadaan suurempi etäisyys asennuspisteestä. Näin saadaan aikaan korkeusero kaapeleille, jotka asennetaan johdotuskouruun.



## Pohjareijitys

DIN 43659 mukainen, yksi- tai kaksirivinen pohjareijitys mahdollistaa tarkan työskentelyn.

## Asennusohje - Johdotuskouru VK



### Valmis asennus

Käytännölliset mitat ja lisätarvikkeet helpottavat ammattimaista asennusta kytentäkaapissa.







## Johtokanava Rapid 45, kansiaukko 45 mm

Asennusohje - Johtokanava Rapid 45

38



## Täydellisesti harkittua muunneltavuutta - Rapid 45



### Helposti mukautettavissa erilaisien tilojen vaatimuksiin

Kaikenlaisiin rakennuksiin suunnitellut kanavat tarjoavat paljon tilaa sähkö- ja tietoverkkokaapeliin erottamiseen. Käytännöllisten muotokappaleiden avulla voidaan tehdä parhaita mahdollisia asennusratkaisuja sekä asuinrakennuksissa että teollisuuslaitoksissa ja liiketiloissa. Ratkaiseva etu: Kytkein, pistorasia ja muut kalusteet lukitaan kanavaan vain painamalla. Rapid 45 johtokanava toimitetaan PVC- ja alumiinimalleina kahdessa koossa ja sitä voidaan käyttää kaikkialla, missä tarvitaan joustavia asennusratkaisuja. Valmiita asennuksia voidaan muuttaa ja laajentaa milloin tahansa. Nopeaa, turvallista, huoliteltua ja tarkkaa. Tuloksena on aina viimeistelty, muutopuhdas ja käytäntöön sopeva asennus.

### Kaikki on standardien mukaista

Johtokanava Rapid 45 vastaa

luonnollisesti kaikkia normaali-määräyksiä ja standardeja. Tuotteet täyttävät suojausluokan IP40 vaatimukset ilman apuvälineitä ja ilman erilaisia suojaavia rakenteita.



## Johtokanavien kaapelitilavuus.



### Paljon tilaa johdoille

Sekä yksinosaisissa että kaksiosaisissa kanavissa on paljon tilaa johtojen asentamiseen. Kanavan 53 mm:n sivumitta ja EGS asennuskalusteiden pienet mitat mahdollistavat johtojen asentamisen ei vain kytkimien ja pistorasioiden ylä- ja alapuolelle, vaan myös niiden taakse. Olemme luetteloineet seuraaviin taulukoihin Rapid 45 -kanavien suositeltavat enimmäistäyttömäärät (50 % -täyttö) tavallisille kaapelityypeille.

### Laskentakaava johtojen asennuksesta kanavaan

Suosittelun johtojen asennusmäärän laskemiseksi kanavaa varten tarvitaan seuraavat tiedot:

- kaapelin poikkipinta  $T \cdot H$  (mm)
- kaapelin todellinen tilantarve:  $(2r)^2$
- maks. täyttökerroin (suositeltu): 0,5

Näillä tiedoilla voidaan laskea johtojen käytettävissä oleva poikkipinta seuraavalla tavalla:

Käytettävissä oleva johtojen poikkipinta = (kanavan poikkipinta-ala /  $(2r)^2$ ) · 0,5

GEK-K 53100 GEK-A 53100	ilman kojeasennusta	kojeasennuksella
Kanavan poikkileikkaus	4080 mm <sup>2</sup>	2596 mm <sup>2</sup>
NYM 3 x 1,5 mm d = 10,5 mm	23	15
NYM 5 x 1,5 mm d = 12 mm	18	11
Telekaapelit J-Y(St.)Y 2 x 0,6 halk. = 5 mm	104	66
	Täyttökerroin: 0,5 = 50 %:n kapasiteetivara on olemassa	

GEK-K 53160 GEK-A 53160	ilman kojeasennusta	kojeasennuksella
	6480 mm <sup>2</sup>	3696 mm <sup>2</sup>
NYM 3 x 1,5 mm d = 10,5 mm	36	20
NYM 5 x 1,5 mm d = 12 mm	28	15
Telekaapelit J-Y(St.)Y 2 x 0,6 halk. = 5 mm	156	96
	Täyttökerroin: 0,5 = 50 %:n kapasiteetivara on olemassa	



## Asennusohje - Johtokanava Rapid 45



### Käyttöalue: toimisto

Monilla käytännöllisillä muutoosilla Rapid 45 johtokanavat voidaan integroida vaivattomasti erilaisiin toimistoympäristöihin. Kytkimet, pistorasiat ja tietoliikenteen kanavakalusteet lukitaan 45mm kansiaukkoon vain painamalla ilman lisäosia.



### Käyttöalue: toimisto

Epäsymmetrisen muodon ansiosta johtokanava Rapid 45 voidaan käyttää myös asennusliistoina. Pistorasioihin 33° -kallistuksella voidaan helposti asentaa myös kulmapistotulppia.



### Käyttöalue: työpaja

Johtokanavaa GEK-K Rapid 45 kannattaa käyttää, kun pistorasioiden asennukselle on vähän tilaa.



### Kanavan katkaisu

Johtokanava Rapid 45 PVC voidaan katkaista tavallisella kaarisahalla, alumiininen johtokanava Rapid 45 kannattaa katkaista pyörösahalla tai katkaisusahalla.



### Kanavan asennus

Johtokanavan Rapid 45 voi asentaa nopeasti seinään esim. lyöntitulpilla.



### Säädettävien kulmakappaleiden asennus

Säädettävillä kulmakappaleilla voidaan toteuttaa moitteeton asennus myös ei-suorakulmaisissa kulmissa. Ne kiinnittyvät kannen kiinnitysuriin.



### Kiinteiden kulmakappaleiden asennus

Kiinteät kulmakappaleet liitetään kanava-asennukseen.



### Jatkokappaleen asennus

Jatkokappaleet voidaan irrottaa helposti toisistaan ja niitä voidaan käyttää sekä jatkokappaleina että jatkosuojina leikkausreunojen peittämiseen.



### Jatkosuojan asennus

Jatkosuoja asetetaan kanavien päälle. Kanavat voidaan liittää sillä siististi.

## Asennusohje - Johtokanava Rapid 45



### Päätykappaleen asennus

Päätykappale kiinnitetään painamalla se pohjauraan. Päätykappaleessa oleva jousi varmistaa luotettavan kiinnityksen.



### Maadoitus, Rapid 45 alumiini

Kannen ja kanavan välisen potentiaalitasaukseen käytetään maadoitusliitinä tyyppi 8AWR ja maadoitusjohtoa tyyppi EDA 45.



### Pistorasian asennus

Kaapelit kytketään pistorasiaan.



### Pistorasian asennus

Pistorasia painetaan ilman apuvälineitä Rapid 45 johtokanavaan.



### Pistorasian asennus

Pistorasia lukkiutuu kansiaukkoon. Kannen asennuksen jälkeen järjestelmä on valmis ja VDE-yhdenmukainen.

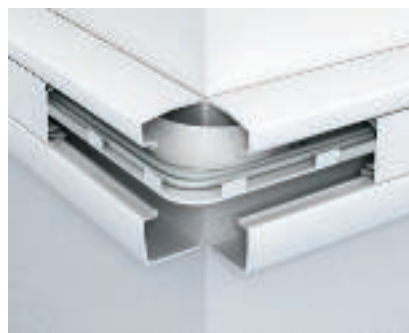

### Kaapeliohjain

Valokaapeliin ohjainta voidaan käyttää myös johtokanavissa Rapid 45. Kaapeliohjaimella noudatetaan oikeita kääntösäteitä.



### Valmis asennus

Mukautuvuudella varmistetaan huoliteltu ja nopea asennus.





## Johtokanava Rapid 80, kansiaukko 80 mm



Valikoiman monipuolisuus	42
Johtojen poikkipinta-ala ja lukumäärä	43
Työpistekohtainen suojaus ja äänieristys	46 47
Asennusohje - Johtokanava 80	48





## Valikoiman monipuolisuus



### Johtokanavat, alumiini

Alumiiniset johtokanavat sopivat erinomaisesti korkeatasoisten toimistoympäristöjen sähköasennuksiin. Johtokanavat GEK-A voidaan asentaa suoraan seinään tai seinäkannakkeisiin. Kanavien pohjassa on C-ura väliseinän asentamista varten. Toimituspituus on 2000 mm. Kanavien välinen potentiaalintasaus toteutetaan jatkokappaleella. Kannen ja kanavan välinen maadoitus ja potentiaalintasaus on varmistettu patentoidulla kannen erikoisrakenteella. Tähän liitokseen ei tarvita lisäjohdotuksia, koska kansikiinnikkeet on jo asennettu kansiin. Alumiinisten johtokanavien pinnat on anodisoitu kirkkaaksi ja ne toimitetaan vakiovärillä puhtaanvalkoisena (RAL 9010).



### GK Johtokanavat

Lyijyttömästä polyvinylikloridista valmistetut johtokanavat sopivat suoraan seinäasennukseen tai asennettavaksi seinäkannakkeilla. Ne kiinnitetään kanavan reiityksen avulla. Johtokanavan pohjassa on C-ura muovisen väliseinän kiinnitystä varten. Toimitukseen kuuluvat toiseen päähän esiasennetut jatkokappaleet kanavaosien huoliteltuun yhdistämiseen. Johtokanavat toimitetaan vakioväreillä puhtaanvalkoinen (RAL 9010), kermanvalkoinen (RAL 9001), vaalenharmaa (RAL 7035) ja harmaa (RAL 7030). Tuotevalikoimaan kuuluvat kaikki tarvittavat lisätarvikkeet ja muotokappaleet.



### GS Johtokanavat

Johtokanavat metallista sopivat suoraan seinäasennukseen tai asennettavaksi kannakkeisiin. Kanava kiinnitetään reiityksen avulla. Johtokanavassa on itsekontaktoituvat lukitusliittimet teräspellisen väliseinän kiinnitykseen. Kanavien välinen potentiaalintasaus toteutetaan jatkokappaleella. Kannen ja kanavan välinen maadoitus ja potentiaalintasaus on varmistettu patentoidulla kannen erikoisrakenteella. Tähän liitokseen ei tarvita lisäjohdotuksia. Liitäntä potentiaalintasaukseen toteutetaan maadoitusliittimellä. Johtokanavat GS toimitetaan vakioväreillä puhtaanvalkoinen (RAL 9010), kermanvalkoinen (RAL 9001), vaalenharmaa (RAL 7035).



## Kaapelitilavuudet.



*Kaapelitilavuus ilman kojerasiaa*



*Kaapelitilavuus kojerasialla*



### **Hyötypoikkipinta-ala asennetuilla kojerasiyksiköillä**

Sopivan kanavakoon valintaan vaikuttavat merkittävästi johtojen lukumäärä ja johtotyypit. Jo kanavan valinnassa on otettava huomioon, että kojerasioiden tai kojerasiyksiköiden asennus vie osan hyödynnettävästä kaapelitilavuudesta. Taulukoissa on esitetty kaapelitilavuudet, jotka helpottavat oikean johtokanavan valinnassa.

Mitkään kalusteasennukset eivät rajoita johtokanavan kaapelitilavuutta. Koko sisäpuolinen tila voidaan käyttää johtojen asennukseen. Taulukoissa arvo "brutto" ilmoittaa tämän käytettävissä olevan kanavan kaapelitilavuuden.

Kojerasian asennus rajoittaa johtojen asennukselle käytettävissä olevaa hyötypoikkipinta-alaa. Taulukon arvo "netto" ilmoittaa tämän käytettävissä olevan kanavan poikkipinta-alan.



## Kaapelitilavuudet, teräs

### Käytettävä kanavan pinta-ala mm<sup>2</sup>

Nimelliskoko	Kanavan sivumitta ST = 70	Kanavan sivumitta ST = 70	Kanavan sivumitta ST = 90	Kanavan sivumitta ST = 90
	brutto	netto	brutto	netto
110	6 036	2 880	8 300	5 010
130	7 480	4 685	10 050	7 170
170	10 010	7 290	13 450	10 575
170 D ylös	5 150	2 365	6 360	4 055
170 D alas	4 495	4 495	5 995	6 050
210	12 700	9 900	16 850	13 975
210 D ylös	6 572	3 784	8 785	5 905
210 D alas	5 530	2 734	7 420	4 545
Johtokanava	9 950	7 310	-	-

brutto = kanava ilman kojerasiaa

netto = kanava kojerasialla

Johtokanavaan asennettävien johtojen lukumäärä, täyttökerroin 50 %				
Nimelliskoko	Kanavan sivumitta ST = 70	Kanavan sivumitta ST = 70	Kanavan sivumitta ST = 90	Kanavan sivumitta ST = 90
Johdon halkaisija	9 mm brutto/netto	11 mm brutto/netto	9 mm brutto/netto	11 mm brutto/netto
110	37/18	25/12	51/31	33/21
130	47/29	30/19	43/40	40/28
170	63/44	41/30	80/63	54/42
170 D ylös	32/15	21/10	41/24	27/16
170 D alas	28/28	19/19	36/36	24/24
210	78/62	53/41	100/84	68/56
210 D ylös	40/24	27/16	53/35	35/23
210 D alas	40/24	27/16	53/35	35/23
Johtokanava	61/45	41/30	-	-
brutto = kanava ilman kojerasiaa netto = kanava kojerasialla				



## Kaapelitilavuudet, alumiini.

Käytettävän kanavan pinta-ala mm <sup>2</sup>						
Nimelliskoko	Kanavan sivumitta AL = 70	Kanavan sivumitta AL = 70	Kanavan sivumitta AL = 90	Kanavan sivumitta AL = 90	Kanavan sivumitta AL = 100	Kanavan sivumitta AL = 100
	brutto	netto	brutto	netto	brutto	netto
110	4 715	1 920	6 400	3 605	-	-
133	6 480	3 660	6 480	3 685	-	-
173	8 620	6 090	11 756	8 961	-	-
173 D ylös	4 725	1 939	6 650	3 855	-	-
173 D alas	3 410	3 410	4 790	4 790	-	-
213	10 760	7 965	14 688	11 893	-	-
213 D ylös	5 110	2 315	-	-	8 050	5 255
213 D alas	5 110	2 315	-	-	8 050	5 255
brutto = kanava ilman kojerasiaa netto = kanava kojerasialla						
Johtokanavaan asennettavien johtojen lukumäärä, täyttökerroin 50 %						
Nimelliskoko	Kanavan sivumitta AL = 70	Kanavan sivumitta AL = 70	Kanavan sivumitta AL = 90	Kanavan sivumitta AL = 90	Kanavan sivumitta AL = 100	Kanavan sivumitta AL = 100
Johdon halkaisija	9 mm brutto/netto	11 mm brutto/netto	9 mm brutto/netto	11 mm brutto/netto	9 mm brutto/netto	11 mm brutto/netto
110	29/12	19/8	40/22	26/15	-	-
133	40/23	27/15	40/23	27/15	-	-
173	53/36	36/25	73/55	49/37	-	-
173 D ylös	29/12	20/8	41/24	27/16	-	-
173 D alas	21/21	14/14	30/30	20/20	-	-
213	66/49	44/33	91/73	61/49	-	-
213 D ylös	32/14	21/10	-	-	50/32	33/22
213 D alas	32/14	21/10	-	-	50/32	33/22
brutto = kanava ilman kojerasiaa netto = kanava kojerasialla						



## Työpistekohtainen suojaus

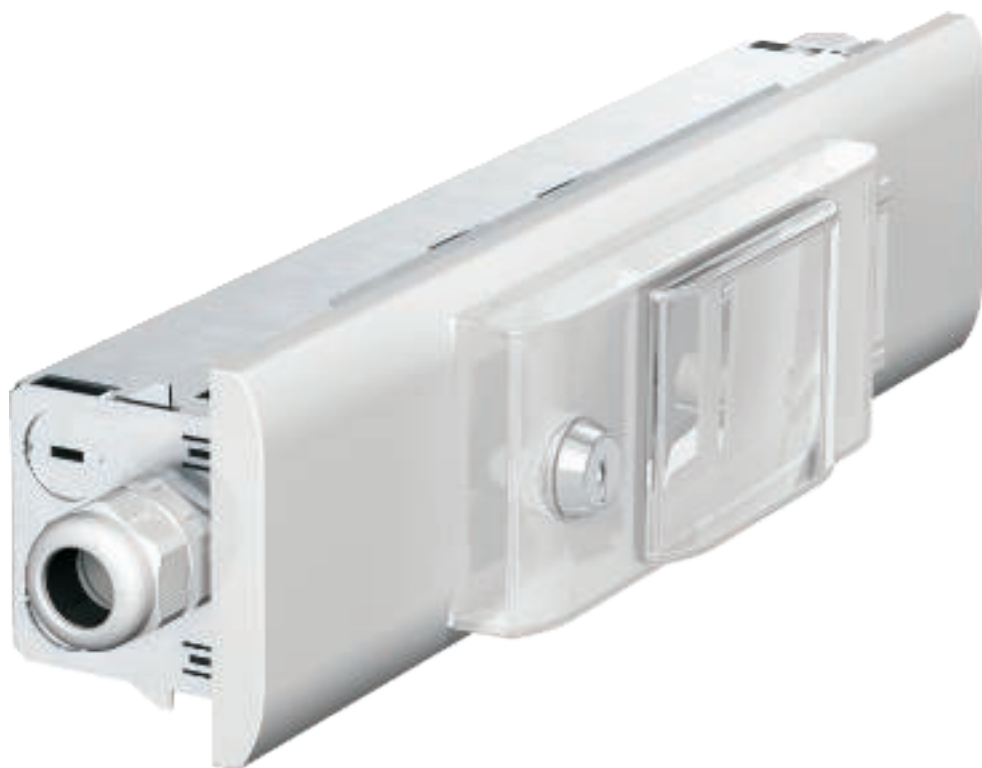

Suunnitteluohje - Johtokanava 80



### **Työpistekohtainen suojaaminen - kanavakaluste IKR**

Työpistekohtaisessa suojauksessa yksi johto, jolla on suuri poikkileikkauspinta, johdetaan syöttöjohtona jakopisteestä IKR:ään. Sopivissa kohdissa virtapiirit haaroitetaan, kaapelien poikkileikkauspintaa pienennetään ja ne varmistetaan haautetusti suojakatkaisimilla. IKR:stä johdot asennetaan pienemmillä poikkileikkauspinoilla käyttäjille. Kanavakaluste IKR sopii kaikkiin johtokanaviin kansiaukolla 76,5.

### **Edut ovat ilmiselviä**

Johtokanavissa on vähemmän johtoja ja suuremmat poikkipinnat suojakatkaisimiin asti mahdollistavat pistorasioiden suuremman kuormitettavuuden. IKR-kanavakalusteissa kaikki, mikä tarvitaan työpistekohtaiseen suojaukseen, on kytketty yhteen rasiaan.



## Äänieristys



### Kun seinilläkin korvat on

Nykyaikaisissa toimistorakennuksissa johtokanavat asennetaan usein väliseinien läpi ja ne yhdistävät näin useita toimistoja. Tällöin on vaarana, että häiriöäänet kulkeutuvat kanavan läpivienneistä toimistosta toiseen. Ilmaäänien kantautuminen estetään käyttämällä kanavan läpivienneissä äänieristettä.

### Ilmaäänien kulkeutuminen

Ilmaäänien kulkeutumisen estämiseksi kanavan kaapeloinnista vapaaksi jäävä poikkipinta-ala on täytettävä äänieristeellä esim. äärieristetarvikkeella tyyppi 7LSB. Sama pätee kanavan ja seinän väliin jääviin rakoihin.

Oikein käytettynä äänieristystarvikkeella tyyppi 7LSB saavutetaan äänenvaimennus 40 dB:n asti. Äänieristystarvike on vuorivillaa ja se toimitetaan yksittäispunoksina, pakkauksessa on 15 punosta. Kanavan täydelliseen eristämiseen tarvi-

taan yleensä useita punoksia. Seuraavassa taulukossa on esitetty tarvittava punosmäärä tavallisille kanavamitoille.

### Tarvittavat punosmäärät kanavan koon mukaan.

Kanavan leveys	Kanavan sivumitta 70 mm	Kanavan sivumitta 90 mm
Leveys 110 mm	12	15
Leveys 130 mm	13	17
Leveys 170 mm	15	20
Leveys 210 mm	19	24



# Asennusohje - Johtokanava Rapid 80



## GK käyttöalue: varaston toimisto

Muovisia johtokanavia GK käytetään yleensä tuotantotiloja lähellä sijaitsevista toimistoista.



## GK käyttöalue: laboratorio

Laboratorioissa niiden avulla voidaan luoda hyvä perusta luotettaville sähköasennuksille.



## GK: muunneltava toimistoasennus

Muotokappaleiden ja asennusratkaisujen laaja valikoima mahdollistaa joustavan asennuksen. Muutosten ja täydennysten tekeminen on helppoa.



## GS luja ja tilava

Johtokanava GS on vankka, kestävä ja korkealaatuinen. Mallissa GS90210 on paljon tilaa johtojen ja koeiden asentamiseen.



## GS johtokanava

Johtokanavan GS viistetty etuseinä mahdollistaa koeiden optimaalisen asennuksen. Sitä käytetään pääasiassa työpajoissa ja laboratorioissa.



## Johtokanavan GA käyttöalue: johtajan toimisto

Johtokanavan GA anodisoitu pinta vastaa hyvin toimistojen ja seminaarirakennusten suunnittelun erikoisvaatimuksia.



## GK: Katkaisu

Johtokanava GK voidaan katkaista tavallisella sahalla.



## GS/GA: Katkaisu

Johtokanavat GS ja GA katkaistaan sopivan mittaisiksi katkaisu- ja viistesahalla. Tähän käytetään teriä, joilla voidaan sahata tarkasti.



## GS/GA: Leikkuupintojen särmien poisto

Leikkuupinnoista viilataan särmät pois.



## Asennus seinään

Kiinnitysreiät merkitään liitolangalla seinään ja porataan reiät.



## Asennus seinään

Johtokanava voidaan asentaa seinään nailontulpilla tyyppi 910/N ja yleisruuveilla.



## GK: Jatkokappaleen asennus

Johtokanavan GK jatkokappale kuuluu toimitukseen ja se on esiasennettu. Se vedetään ulos kanavasta ja se lukkiutuu automaattisesti oikeaan asentoon. Sen avulla on helppo jatkaa asennusta.



## Asennusohje - Johtokanava Rapid 80

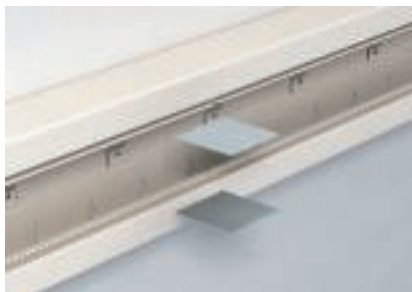

### GS/GA: Jatkokappaleen asennus

Kahden kanavan liittokseen pitää tilata erikseen jatkokappalepari.



### GS/GA: Jatkokappaleen asennus

Sijoita jatkokappale johtokanavan yläosaan ja paina se kanavaan. Jatkokappale lukkiutuu automaattisesti ja varmistaa samalla potentiaalitasauksen molempien kanavien välillä.

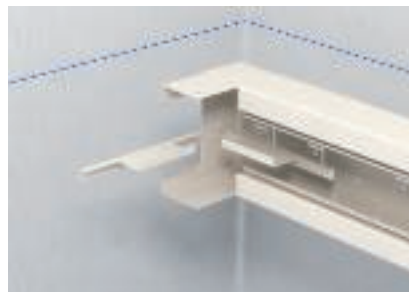

### GS: Yksiosaisen sisäkulman asennus

Yksiosainen sisäkulma työnnetään kanavaan ja kiinnitetään kanavan puolelta väliseinään.



### GS: Yksiosaisen sisäkulman asennus

Sisäkulma kiinnitetään johtokanavan GS kansa kokonaan seinään.



### GS: Yksiosaisen sisäkulman asennus

Toinen kanava työnnetään sisäkulmaan ja kiinnitetään seinään. Sen jälkeen asennetaan väliseinä. Kanavien välinen potentiaalitasaus toteutuu väliseinän avulla.



### GK/GS/GA: Ulkokulman asennus

Ulkokulma kiinnitetään ruuveilla ja nailontulpilla seinään. Johtokanavissa GS ja GS potentiaalitasaus toteutetaan jatkokappaleella.



### GK/GS/GA: Kojerasian asennus

Sarjan 71GD.. kojerasiat lukitaan painamalla kansirakenteeseen. Niitä voidaan siirtää pitkitäissuuntaisesti kanavassa.



### GK/GS/GA: Kojerasian asennus

Väliseinä jakaa johtokanavan siten, että voidaan asentaa eri jännitetasoja. Kojerasian kohdalla väliseinä pitää katkaista.



### GK/GS/GA: Kojerasian asennus

Kojerasioiden alaosat irrotetaan tarvittaessa (esim. datarasiat). Rasiaa voidaan näin käyttää edestä lukkiutuvana kojerasiana.



## Asennusohje - Johtokanava Rapid 80



### GK/GS/GA: Kojerasian asennus

Kanavan todellisella 76,5 mm:n aukolla on varmistettu, etteivät edes suuren säteen omaavat kytkimet jätä näkyvää aukkoa kanavan kannen ja kytkimen peitelevyn väliin.



### GK/GS/GA: Kojerasian asennus

Kun peite- ja keskiölevyt on sijoitettu paikoilleen, asennus on viimeistely. Asennuskalusteiden kytkimien valinnalla on tässä suuri merkitys.



### GK/GS/GA: Kojerien asennus Modul 45

Modul 45 kojerasiat ja sarjan S990 vastaavat peitelevyt mahdollistavat tilaa- ja aikaasäästävän asennuksen kaikkiin johtokanaviin ja pistoraasiapylväisiin.



### GS/GA: Kannen maadoitus

Katkaistuihin kansiin voidaan kiinnikkeet asentaa tarpeen vaatiessa jälkepäin. Ne pitää kiinnittää vähintään 50 mm:n etäisyydelle kannen päädyistä.



### GK/GA: Kannen maadoitus

Kannen maadoituksella on toteutettu yhtenäinen suojaus ilman lisäjohtotuksia. Kanteen on tehtäällä asennettu lukitusjouset.



### GK/GS/GA: Väliseinätuen asennus

Väliseinätuki sijoitetaan vinosti väliseinään ja käännetään johtokanavaan. Merkityn puolen pitää osoittaa ylöspäin.



### GK/GS/GA: Väliseinätuen asennus

Kanavaliitin asetetaan paikoilleen. Asennus on valmis.



### GS: Maadoitusliittimen asennus

Maadoitusliitin sijoitetaan kanavan pohjassa olevaan uraan ja kiinnitetään ruuvitaltalla.



### GS: Maadoitusliittimen asennus

Järjestelmän maadoittamiseksi potentiaalintasaus on liitettävä maadoitusliittimeen.



### Johtokanavan GA asennus, maadoitusliitin

Maadoitusliitin sijoitetaan sille varattuun C-uran kanavan pohjassa ja kiinnitetään ruuvitaltan avulla.



### GK/GS: Päätäkappaleosat

Päätäkappale koostuu kiinnitysosasta ja kannesta. Kansiohjaimet sopivat kaikkiin kanavatyyppeihin (symmetrisen, epäsymmetrisen tai 2-osainen kanava) sekä oikeaan että vasempaan päätäkappaleeseen. Kannen kuvat auttavat valitsemaan sopivan ohjaimen.



### GK/GS: Kiinnitystarvikkeiden asennus

Kiinnityskappaleeseen asetetaan ruuvit ja niitä kierretään muutama kierros. Kiinnityskappale työnnetään siihen sopivaan ohjaimen.



## Asennusohje - Johtokanava Rapid 80



### GK/GS: Päätykappaleen asennus

Valmis päätykappale sijoitetaan kanavaan ja kiinnitetään kahdella ruuvilla kanavaan. Lopuksi asennetaan kansi.



### Valmis asennus

Monien harkittujen ja yhteensopivien osien ansiosta voidaan tehdä korkeatasoisia ja huoliteltuja asennuksia.







## Johtokanavan Rapid 80 asennustarvikkeet



Kannakkeiden ja peitesäletarvikkeiden asennusperiaatteet 54

Asennusohje - Johtokanavien asennustarvikkeet 55



## Kannakkeiden ja peitesäletarvikkeiden asennus

### Rakennetuotteet

1	Johtokanava, metalli
2	Kansi, metalli
3	Kansi, muovi
4	Väliseinä
5	Peitesäle
6	Peitesäleliitin, vaakasuora
7	Peitesäleliitin, pystysuora
8	Asennus- ja kiinnityskappale
9	Lattiakannake
10	Peitelevyt

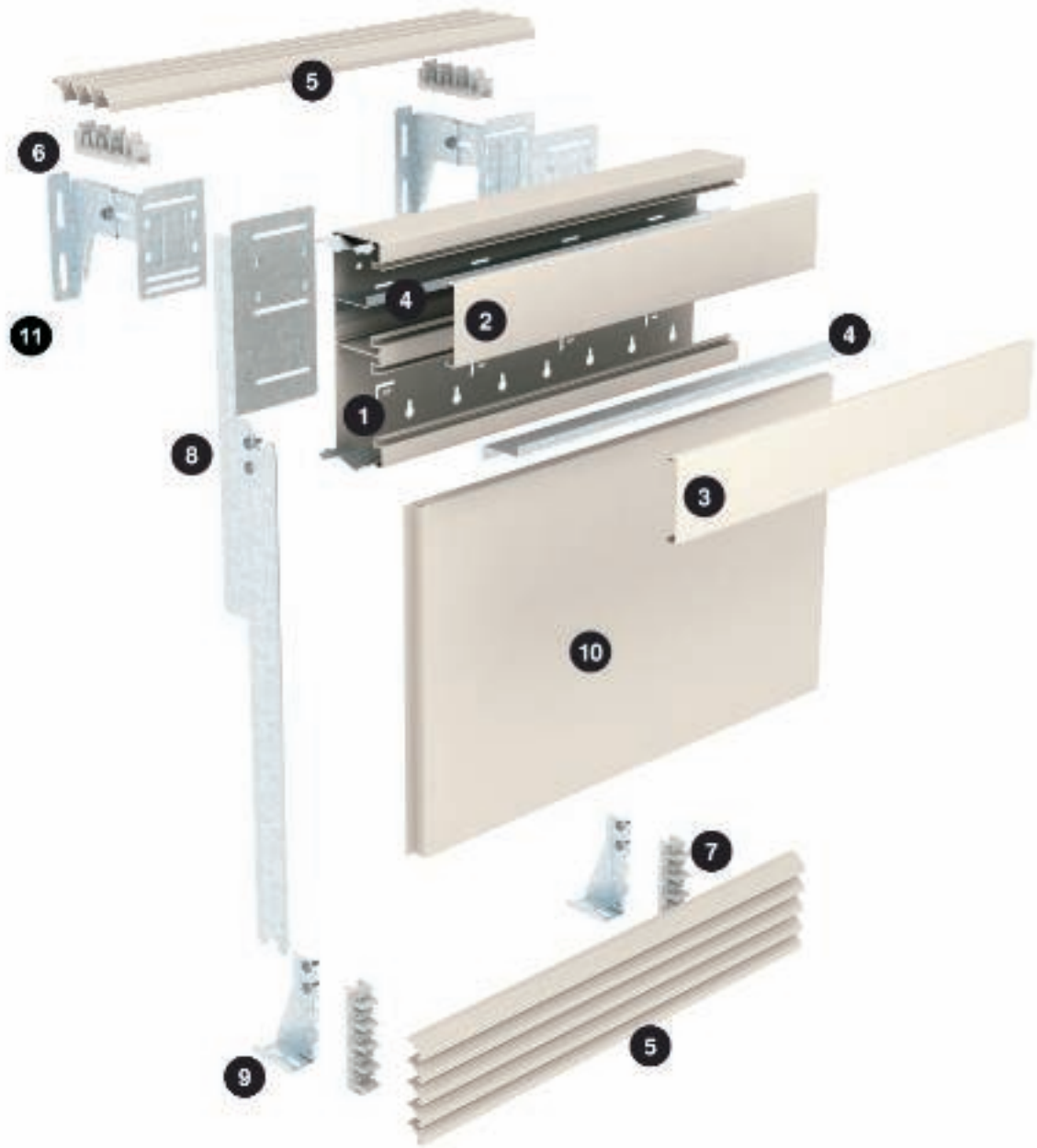

## Asennusohje - Johtokanavien Rapid 80 asennustarvikkeet



### Peitesäleet pattereiden päälle

Lämpöpattereiden peitesäleet suunnitellaan siivouksen helpottamiseksi usein siten, että ne eivät ole kiinni lattiasa.



### Peitesäleet Lattian päälle

Huoneilmanvaihdon varmistamiseksi peitesäleet pitää asentaa lattiaan asti.



### Lämpöpatterien verhouksen peitesäleillä

Lämpöpatterit voidaan peittää myös kokonaan peitesäleillä. Peitesäleiden raot tukevat ilmanohjausta ja asennus näyttää huolitellulta.



### Seinäkannakkeen asennus

Seinäkannakkeiden kiinnityskohdat merkitään liitulantalla. Kannakkeiden enimmäisetäisyys saa olla 600 mm.



### Seinäkannakkeen asennus

Seinäkannakkeiden kiinnitysreiät porataan ja seinäkannakkeet kiinnitetään seinään ruuveilla ja nailontulpilla.



### Seinäkannakkeen asennus

Seinäkannakkeiden korkeus ja syvyys määritetään jonka jälkeen ne kiinnitetään.



### Tukilevyn asennus

Johtokanavien GEK asennukseen, kanavan sivumitta 213 mm, tarvitaan tukikappale. Se lukitaan vain etupuolelta painamalla seinäkannakkeisiin.



### Kiinnityskappaleen asennus

Kun peitesäleet asennetaan pystysuoraan, vastaavat asennus- ja kiinnityskappaleet kiinnitetään etupuolelle kannakkeisiin.



### Kiinnityskappaleen asennus

Asennus- ja kiinnityskappaleet tyyppi 6VG3/.. tarvitaan peitesäleiden asennukseen, tyyppi 6VV3/.. tarvikkeet on tarkoitettu lattiaan asti ulottuville peitelevyille ja peitesäleille.



### Johtokanavan asennus seinäkannakkeeseen

Johtokanava GEK asennetaan seinäkannakkeeseen ja kiinnitetään M5 ruuvilla. Ruuvilla tehdään samalla johtava liitos kanavan ja seinäkannakkeen välille.



### Peitesäleiliittimen asennus

Vaakasuorien peitesäleiden peitesäleiliittimet sijoitetaan seinäkannakkeisiin ja varmistetaan kiinnitysjousella.



### Asennusetäisyydet peitesäleiden asennuksessa

Kun peitesäleet asennetaan seinäkannakkeisiin, on varmistettava, että peitesäleet tukeutuvat seinäkannakkeeseen ylitäten sen 150 mm.





# Asennusohje - Johtokanavien Rapid 80 asennustarvikkeet



## Peitesäleiden asennus

Peitesäleet sijoitetaan peräkkäin peitesäleiliittimiin kunnes ne lukittuvat.



## Peitesäleiden asennus

Peitesäleiliittämiä toimitetaan eri pituisina 2-12 peitesäleeseen liittämiseen. Tarpeen vaatiessa ne voidaan asentaa peräkkäin kannakkeisiin.



## Peitesäleet johtokanavalla

Vaakasuorat peitesäleet ovat korkealaatuisia ja ne muodostavat peittävän liitoksen johtokanavan ja seinään väliin. Lisäksi ne ohjaavat tehokkaasti huoneilmaa.



## Peitesäleiden asennus

Peitesäleiden asennuksessa kiinnitetään ensin asennus- ja kiinnityskappaleet 6 VV3/... Suunnittelussa määritetään asennustukien pituus peitesäleikön kokoon sopivaksi.



## Peitesäleiden asennus

Peitesäleet ripustetaan asennus- ja kiinnityskappaleisiin ja tuetaan alhaalta asennustuen avulla. Lattiakiinnitys on mahdollista vain lattiakannakkeen BVB 125 avulla lisäpeitesäleikköjen kiinnitykseen.



## Peitesäleiden asennus

Jos peitesäleet asennetaan lattiaan asti, pitää ensin asentaa seinäkannake. Sen jälkeen voidaan kiinnittää valittu peitesäleiliitin.



## Peitesäleiden asennus

Kun keksikannake on asennettu, voidaan ensin asentaa peitelevyt ja sen jälkeen peitesäleet.

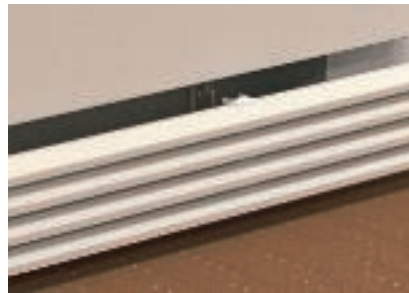

## Pystysuoran peitesäleiden asennus

Kun peitesäleet asennetaan pystysuoraan, ne kiinnitetään peitesäleiliittimiin.



## Palosuojajärjestelmät

OBO:n palokatkotyynyt KBK-K ovat ihanteellinen ratkaisu, kun pitää asentaa PVC:stä valmistettuja johtokanavia paloluokiteltujen seinien läpi.



## Palosuojajärjestelmät

OBO:n palokatkopalat FBA-BK elastisesta vaahdotuovista sopivat erinomaisesti teräksisten ja muovisten kanavien palosuojaukseen.



## Äänieristystarvike

Äänieristepunos asennetaan kanavaan kahden tilan väliseinän läpiviennin alueelle. Sillä saavutetaan noin 40 dB:n äänieristys.



## Päätykappaleen asennus

Päätykappale asennetaan valmiiksi asennettuun johtokanavaan. Tätä varten irrotetaan kaksipuolisen tarranauhan alapuoli ja liimataan se päätykappaleeseen.





## Asennusohje - Johtokanavien Rapid 80 asennustarvikkeet



### Asennuskanava

Asennuskanava, jossa on kiinteästi suljettava kansi, sopii hyvin kaapelien ja johtojen asentamiseen johtokanaviin.



### Valmis asennus

Monien harkittujen ja yhteensopivien osien ansiosta voidaan tehdä tyylikkäitä ja korkeatasoisia asennuksia.







# Asennusohje - Pistorasiapylväät



## Käyttöalue: toimisto

Avoimissa toimistoissa käytetään ISS pistorasiapylväitä työpisteiden sähkönsyöttöön. Pistorasiapylväät voidaan sijoittaa helposti työpisteiden viereen.



## Käyttöalue: laboratorio

Laboratorioissa työpisteiden sähkönsyöttö voidaan kohdistaa tarkasti sinne, missä sitä tarvitaan.



## Käyttöalue: Myymälät

Myymälöiden kassa-alueella ISS pistorasiapylväitä käytetään myyntipisteiden sähköjakelussa.



## Pistorasiapylvään joustava sijainnin määrittely.

ISS pistorasiapylväät on helppo sijoittaa merkitylle paikalle.



## Kattolevyn leikkaaminen

Kattolevy valmistellaan pistorasiapylvään ISS asennusta varten.



## Pistorasiapylvään pystytys

Pistorasiapylväs työnnetään kattolevyn läpi ja kiristetään lattian ja katon väliin.



## Pistorasiapylvään kiinnitys

Pistorasiapylväs asennetaan lattian ja katon väliin teleskoopin avulla.



## Pistorasiapylvään kytkeminen välikatossa.

ISS pistorasiapylväs kytketään välikattoon asennetuihin kaapeleihin. Kytkentä voidaan tehdä jakorasialla tai kaapelit voidaan asentaa suoraan valimiilla pistotulpilla.

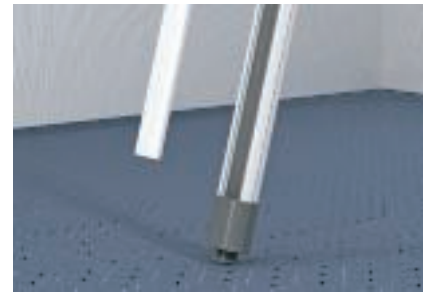

## Huoneenkorkeisen pistorasiapylvään asennus

ISS 120 pistorasiapylvään kansi avataan asennusta varten.

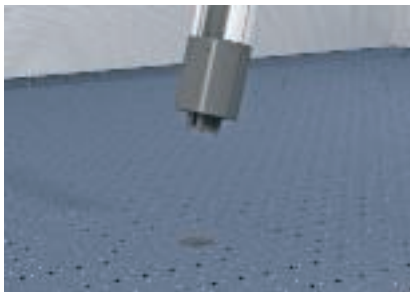

## Huoneenkorkeisen pistorasiapylvään asennus

Pistorasiapylvään ISS alle asetetaan kumipohja. Sillä estetään pylvään liukuminen tasaisella pinnalla.

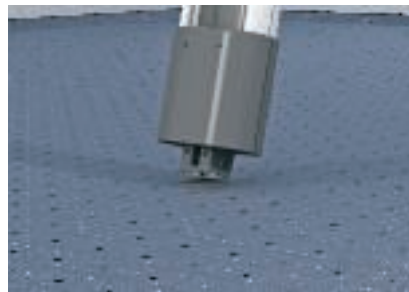

## Huoneenkorkeisen pistorasiapylvään pystytys

Pistorasiapylväs käännetään pystysuoraan.

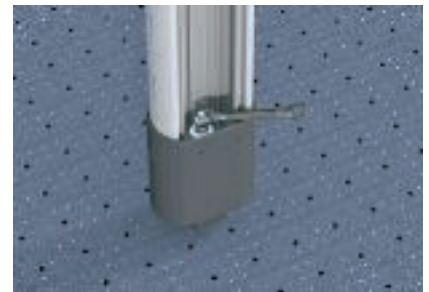

## Pistorasiapylvään pystytys kiristimellä

ISS pistorasiapylväs kiristetään lattian ja katon väliin pylvään sisälle asennetusta kiristysruuveista.



# Asennusohje - Pistorasiapylväät



## Kaapelin läpivienti

Kaapelit tuodaan ISS pistorasiapylvään ylläosassa olevista aukoista.



## Kojeiden asennus pistorasiapylväisiin

Lopuksi kytketään kalusteet ja asennetaan ne pistorasiapylvääseen.



## Kojeiden asennus pistorasiapylväisiin

Lopuksi pistorasiapylvääseen asennetaan peitelevyt.



## Pistorasiapylvään asennus

Nämä ISS pistorasiapylväät kiinnitetään lattiaan. Kaapelit asennetaan pylvääseen esim. lattiakanavan tai alasottoputken avulla.



## Kiristimen asennus

Pistorasiapylvään yläosa irrotetaan ja sen tilalle asennetaan esim. säädettävä kattokiinnike.

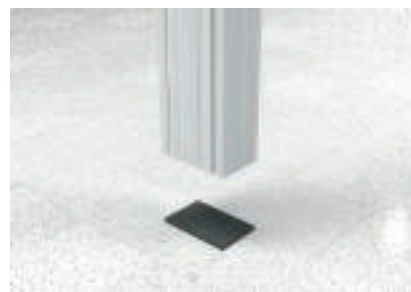

## ISS kumipohjalla

ISS pistorasiapylväs pystytetään ja lukitaan säädettävän kattokiinnikkeen avulla. Pistorasiapylvään alle asetetaan kumipohja liukkailla lattioilla.



## Säädettävä kattokiinnike ISS

Pistorasiapylväs kiristetään lattian ja katon välin säädettävällä kattokiinnikkeellä. Kun pistorasiapylväs on asennettu, kiristetään vastamutteri.

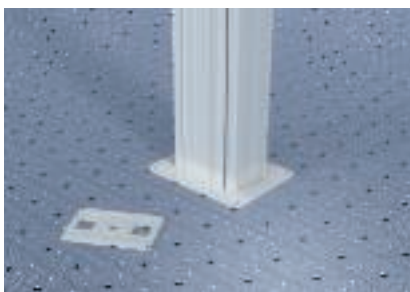

## ISS ruuvattuna lattiaan

Kun ISS pistorasiapylväs halutaan kiinnittää lattiaan, pitää valmiina oleva pohjakappale irrottaa ja korvata erillisellä päätykappaleella.



## Ruuvikiinnitys säädettävällä kattokiinnikkeellä

ISS pistorasiapylväät, joissa on säädettävä kattokiinnike kattoon varten, voidaan kiinnittää myös ruuveilla. Ruuvikiinnityksessä pitää vaihtaa kattokiinnikkeen kiinnityskappale.



## ISS ruuvattuna lattiaan

Pistorasiapylväs voidaan nyt kiinnittää ruuveilla ja tulpilla kiinteästi lattiaan.

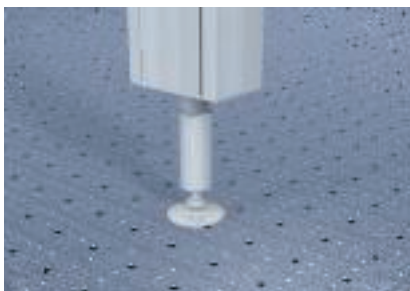

## Lattiajalan asennus

Kun ISS pistorasiapylväs asennetaan lattiaan, pohjakappaleeseen voidaan asennettaa säädettävä lattiakiinnike. Pistorasiapylvään tyypistä riippuen pitää asentaa joko yksi tai kaksi lattiakiinnikettä.



## Läpivientikauluksen asennus

Valmiisiin asennukseen asennetaan läpivientikaulus. Ne ovat kaksiosaisia. Osat liitetään toisiinsa ja liimataan toimitukseen kuuluvalla tarranauhalla ja kiinnitetään ruuveilla.



## Asennusohje - Pistorasiapylväät



### Pistorasiapylvään maadoitus

Kannen ja kanavan välinen yhtenäinen potentiaalintasaus toteutuu automaattisesti kannessa olevien kansikiinnikkeiden avulla.



### Valmis asennus

ISS pistorasiapylväät voidaan sijoittaa juuri sinne, missä niitä tarvitaan.



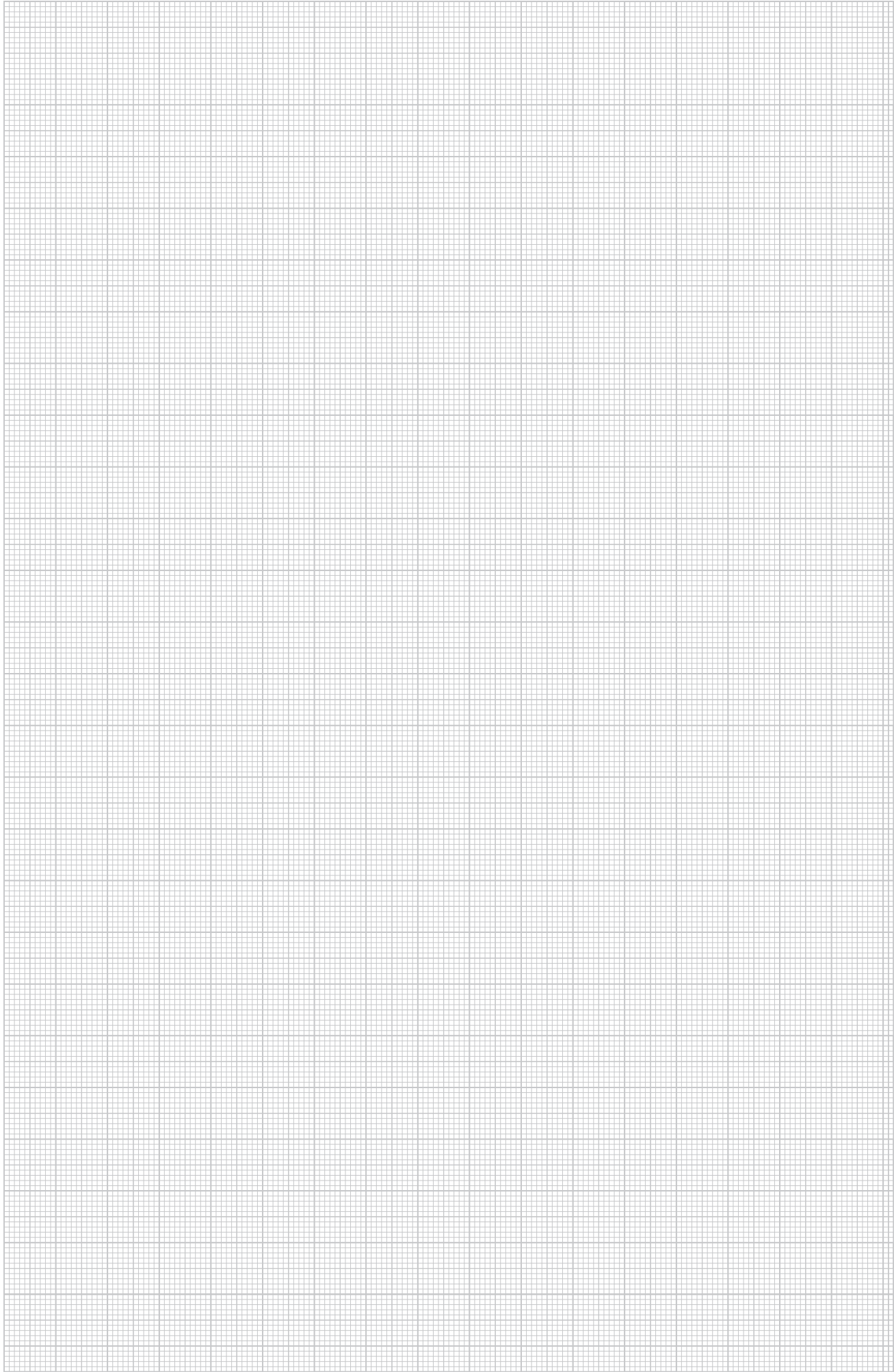



## EGS Asennuskalusteet



Modul 45-sarjan maakohtaiset pistorasiat	66
Asennusohje - Kanavapistorasiat Modul 45	67
Mikä on Modul 45connect?	68
Asennusohje - Kanavapistorasiat Modul 45connect	70
Turva-aukkojen sulkeminen paikallisverkoissa	71
Modul 45 kanavadata-rasioiden asennusohje	73

## Modul 45 -sarjan maakohtaiset pistorasiat



### Valmiina maailmalle

Modul 45 -valikoima on valmis maailmanlaajuiseen käyttöön. Jatkuvasti laajeneva Modul 45 -sarjan osien ja tuotteiden valikoima täyttää yhä paremmin kansainväliset vaatimukset. Maakohtaisten pistorasioiden kuten esimerkiksi maadoitustapilla varustettujen pistorasioiden sekä Tanskan ja Sveitsin standardin mukaisten pistorasioiden ansiosta Modul 45 -sarja on lyönyt itsensä läpi yhä useammassa maissa.

### Kanavapistorasia - Tanskan standardi

pistotulpille tyyppi C (Euro) ja K:

- Tanska

### Kanavapistorasia maadoitusliittimellä

Pistotulpille tyyppi C (Euro) ja E:

- Belgia
- Ranska
- Monaco
- Puola
- Slovakia
- Tšekki

### Kanavapistorasia - Sveitsin standardi

pistotulpille tyyppi C (Euro) ja J:

- Liechtenstein
- Sveitsi

### Suojakosketinpistorasia

liittimelle tyyppi C (Euro) ja F:

- Albania
- Andorra
- Bosnia ja Hertsekovina
- Bulgaria
- Saksa
- Viro
- Suomi
- Kreikka
- Islanti
- Kroatia
- Latvia
- Liettua
- Luxemburg
- Makedonia
- Moldavia
- Montenegro
- Alankomaat
- Norja
- Itävalta
- Portugali
- Romania
- Venäjä
- Ruotsi
- Serbia
- Slovenia
- Espanja
- Ukraina
- Unkari

Tuotemuutokset mahdollisia

### Varasähkönsyöttö

Erikoisvirtapiirien erottamiseen teollisuus- ja liikekohteissa pistorasiat voidaan toimittaa oranssin, vihreän ja punaisen värisinä. Näin esim. laboratorioissa voidaan täyttää kaikki vaatimukset DIN VDE 100 osan 710 mukaan.





## Modul 45 kanavapistorioiden asennusohjeet



### Kojeen kytkeminen

Kanavapistoriassa on läpiketjutetut 2-nap jousiliittimet lankajohtimille 1,5 - 2,5 mm<sup>2</sup>. Monisäikeiset johtimet on holkkittava..



### Vedonpoistimen käyttö

Vedonpoistin sijoitetaan etusivulla oleviin kiinnitysuriin. Vedonpoistin sopii kaapeleille halkaisijaltaan max 10mm.



### Koodauslevyn käyttö

Haittavevy limataan pistotulppaan. Ainoastaan haittavevyllinen pistotulppa voidaan liittää tällä tavalla koodattuun pistorasiaan.



## Modul 45connect pääosat

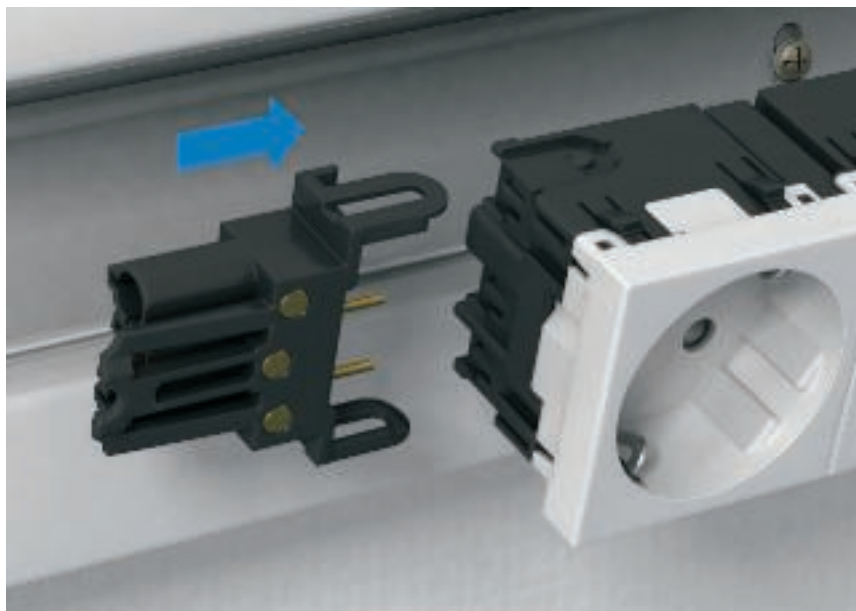

### Pika-asennuksiin

Aika on rahaa! Tämän sanonnan merkitys kasvaa päivä päivältä. Asennusajat ovat muuttuneet ratkaiseviksi tuotevalinnoissa. Modul 45 -sarjan kanavapistorasiat tarjoavat uusia ja innovatiivisia asennusmahdollisuuksia nopeuden, luotettavuuden ja joustavuuden suhteen.

### Uusi kanavapistorasia

Modul 45connect -kanavapistorasiat helpottavat asennustyötä ja lyhentävät asennusaikojen ja -kustannuksia. Uusien kanavapistorasioiden kytkentäliittimet sijaitsevat päissä. Ne sopivat sen vuoksi erittäin hyvin käytettäväksi johtokanavissa ja pistorasiapylväissä. Ne sopivat sen vuoksi erittäin hyvin käytettäväksi johtokanavissa ja pistorasiapylväissä. Tavallisen kiinteän kaapeliliitännän lisäksi pistorasioita voidaan kytkeä adaptereilla ja Wieland- pistoliittimillä max poikkipinta 2,5mm<sup>2</sup>. Maakohtaista käyttöä varten on saatavana pistorasioita ja pistorasioita maadoitustapilla 1-, 2- ja 3-osaisina malleina 33° pistokesuunnalla.

### Adapterit

Kaikki Modul 45connect -sarjan adapterit on luotettavia Wieland GST 18i -adaptereita, joiden avulla voidaan kanavapistorasiayhdistelmiä kaapeloida Wieland VL-johtosarjoilla. Eri rasiaryhmien erottami-

seksi kaikki johtosarjat ovat saatavana mustina ja valkoisina.

### Kytkentäliitin

Uusi lisätoiminto on pistorasioiden yhdistäminen kytkentäliittimellä Modul 45connect -sarjassa. Moniosaisia pistorasioita voidaan yhdistää toisiinsa ilman lisäjohtotuksia (enimmillään 6-osaisiksi yhdistelmiksi).



## Modul 45connect -sarjan edut

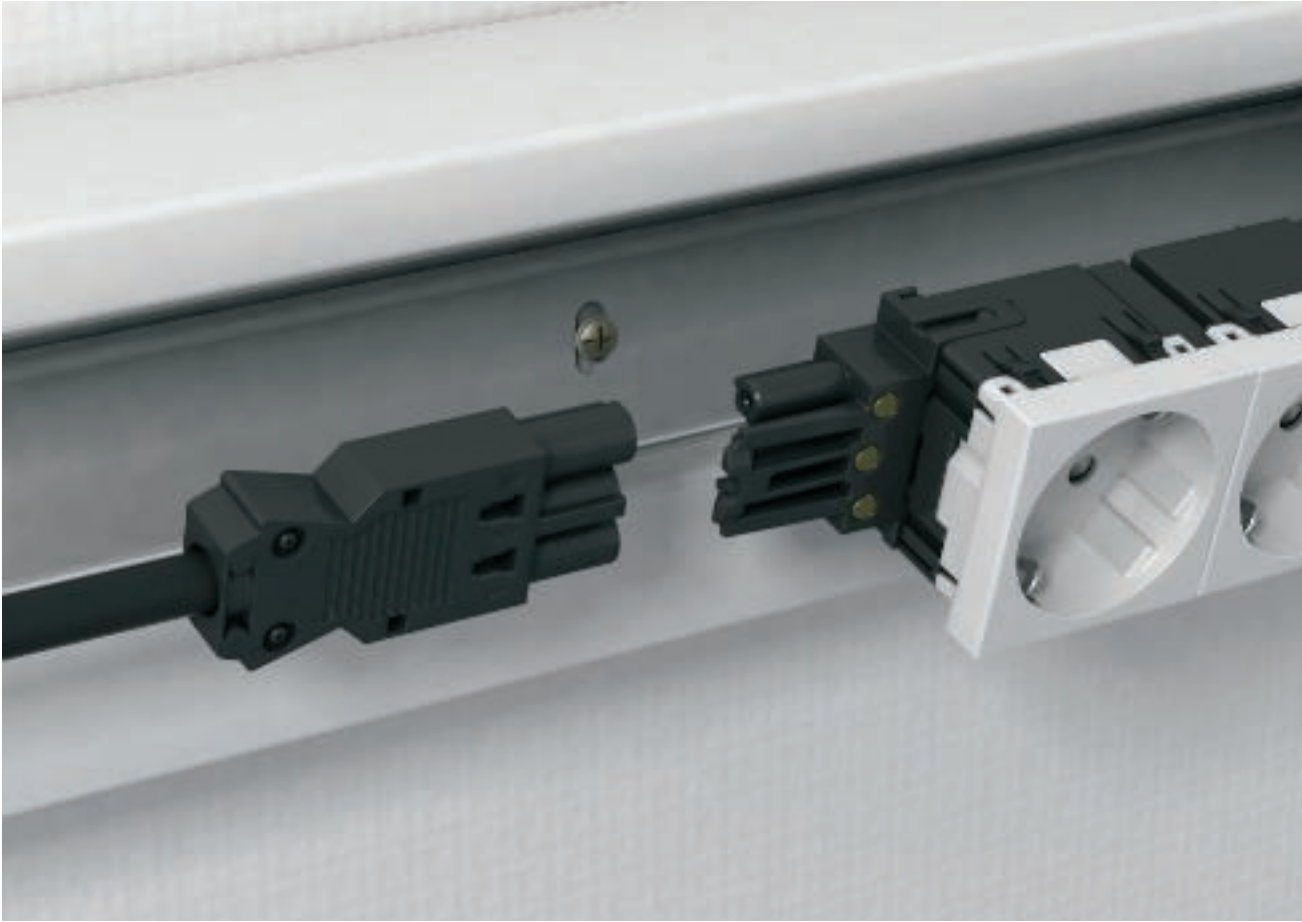

### Nopea asennus

Modul 45connect -sarjan pistorasiat yhdistettynä liittimiin lyhentävät asennusaikaa merkittävästi verrattuna perinteisiin pistorasioihin. Aikaavievät työvaiheet, kuten pistorasioiden kytkeminen, kaapelien kuoriminen, johtojen liittäminen ja vedonpoistinten asennus, jäävät pois. Pistorasian voidaan kytkeä käden käänteessä ilman työkaluja.

### Kosketussuoja sisältyy

Kun sähköasennuksissa käytetään kanavapistorasioita Wieland -adaptereilla tai pistoliittimillä, ei tarvita erillistä kojerasiaa. Modul 45connect takaa kattavan kosketussuojan standardien mukaisesti.

### Enemmän turvallisuutta

Liitäntäpuolien vaihtuminen on adapterien käytössä lähes mahdotonta. Jokaisessa pistorasiassa on pistorasia- ja pistokeosa, johon voi-

daan liittää vain siihen sopiva adapteri. Epämiellyttävät yllätykset ja virheellisistä johdotuksista aiheutuneet vahingot eivät ole mahdollisia, kun käytetään Modul 45connect -pistorasioita.

### Joustavuutta ja luotettavuutta

Jälkikäteen suoritettavassa asennuksessa irrotetaan vain pistoliittimet ja järjestelmä voidaan mukauttaa ongelmitta uusien tarpeiden mukaiseksi.



## Asennusohje - Pistorasiat Modul 45connect



### Perinteinen kojekytkentä

Pistorasian jousiliittimet ovat langoille 1,5 - 2,5 mm<sup>2</sup>. Monisäikeiset johtimet on holkitettava tms ennen kytkentää.



### Pistorasian kytkentä adaptereilla

Pistorasioissa on kaksi liitäntäpuolta, uros- ja naaraspuoli. Mekaanisella koodauksella adapterien liitäntämahdollisuudet rajataan yhdelle puolelle. Koodaus estää pistorasian virheellisen liittämisen.

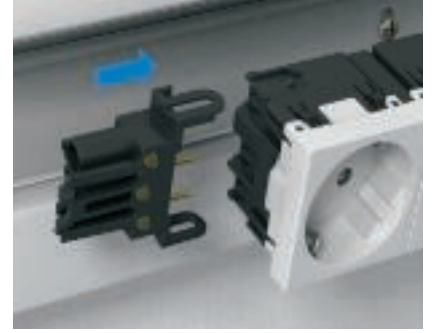

### Adapteri, suora, uros

Adapteri painetaan ja lukitaan pistorasiaan.

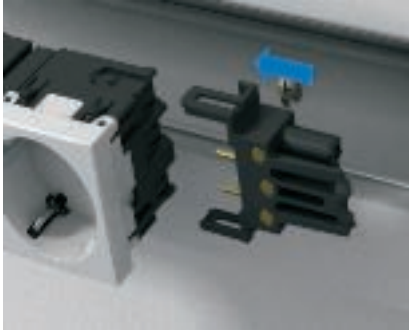

### Adapteri, naaras, suora

Adapteri painetaan ja lukitaan pistorasiaan.



### Adapteri, U-muoto

Adapteri painetaan ja lukitaan pistorasiaan.

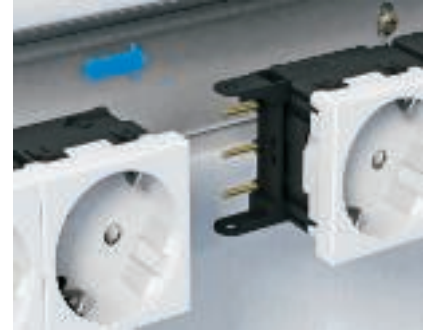

### Jatkoliitin

Jatkoliitin painetaan ja lukitaan ensimmäiseen pistorasiaan. Suojuksen poistamisen jälkeen siihen voidaan kytkeä seuraava pistorasia. Huom: Pistorasiayhdistelmässä saa olla enintään kaksi jatkoliitintä.



### Vedonpoistimen käyttö

Vedonpoistin kiinnitetään kytkentäpään kiinnitysurisiin. Vedonpoisto 10 mm:n halkasijaan asti toteutetaan kuvan mukaisesti.



## Turva-aukkojen sulkeminen paikallisverkoissa





## Modul 45 kanavadatarasiat



### Kanavadatarasiat pika-asennukseen

OBO:n kanavadatarasioita on kahta tyyppiä, suorat ja vinot. Molempia voidaan asentaa sekä vaakaan että pystyyn, jolloin se sopivat sekä johtokanaviin että pistorasiapylväisiin. Liittimet ovat näin aina käytettävissä vaakasuorassa rinnakkain. Kaapelit voidaan asentaa helposti ja luotettavasti eivätkä ne häiritse toisiaan.

### Turvallisuus

Rasian pölysuojat peittävät liittimet kun ne eivät ole käytössä ja suojaavat pölyltä ja muilta ulkoisilta vaikutuksilta. Käytettäessä kannet siirretään ylös ja kun johto irrotaan ne sulkeutuvat automaattisesti.

### Merkintäikkuna

Molemmissa kanavadatarasiatyypeissä on merkintäikkuna ja kansi. Merkintäikkuna on suunniteltu merkintäliuskoille, joiden leveys on 12 mm.

### Mukautettavissa

Tietoverkkokaluste koostuu kahdesta osasta, jotka on yhdistetty samaan tilausnumeroon. Peruskaluste asennetaan johtokanavaan ja järjestelmäkohtaisiin asennuskalusteisiin asennetaan liittimet. Jokaiseen tietoverkkokalusteeseen voidaan asentaa 2 liittintä.



## Modul 45 kanavadarasioiden asennusohje

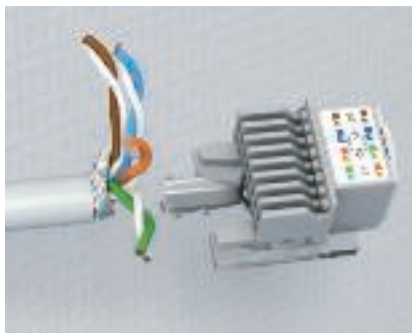

### Liittimen kytkeminen - kaapelin kuorinta

Kaapelin vaippa ja mahdollinen suojavaippa poistetaan 50 mm:n matkalta.



### Vedonpoisto

Kaapeli kiinnitetään liittimeen johdinsiteellä. Suojatuilla kaapeleilla on varmistettava kaapelin suojavaipan yhteys liittimeen.



### Liittimen kytkentä - parien erottelu

Yksittäiset johtimet asennetaan liittämäerkintöjen mukaisesti liittimiin.



### Liittimen kytkentä - johtimien katkaisu

Johtimet katkaistaan sopivan mittaiseksi sivuleikkurilla.



### Liittimen kytkentä - päättäminen

Aseta puristuskappale liittimeen ja päättää liitos painamalla. Suojatussa mallissa pitää vielä lisäksi asettaa suojakotelo.



### Liittimen kytkentä RJ11

Kun käytetään RJ11- rasiانا, kytketään vain sisimmät parit. Haittaleyvillä DMZ-RR/RJ11 estetään RJ45- välikaapelin käyttöä rasiassa.



### Liittimen kiinnitys

Kytetty liitin tai CP- kaapeli sijoitetaan takaa kanavadarasiaan. Liittimen asennuslevy painetaan rasiiaan, johon se lukkiutuu.



### Kanavadarasian asennus johtokanavaan

Kanavadarasiat kiinnitetään johtokanavaan tai kojerasiaan painolukituksella. Rasiat sopivat sekä vaakasuoraan että pystysuoraan asennukseen.



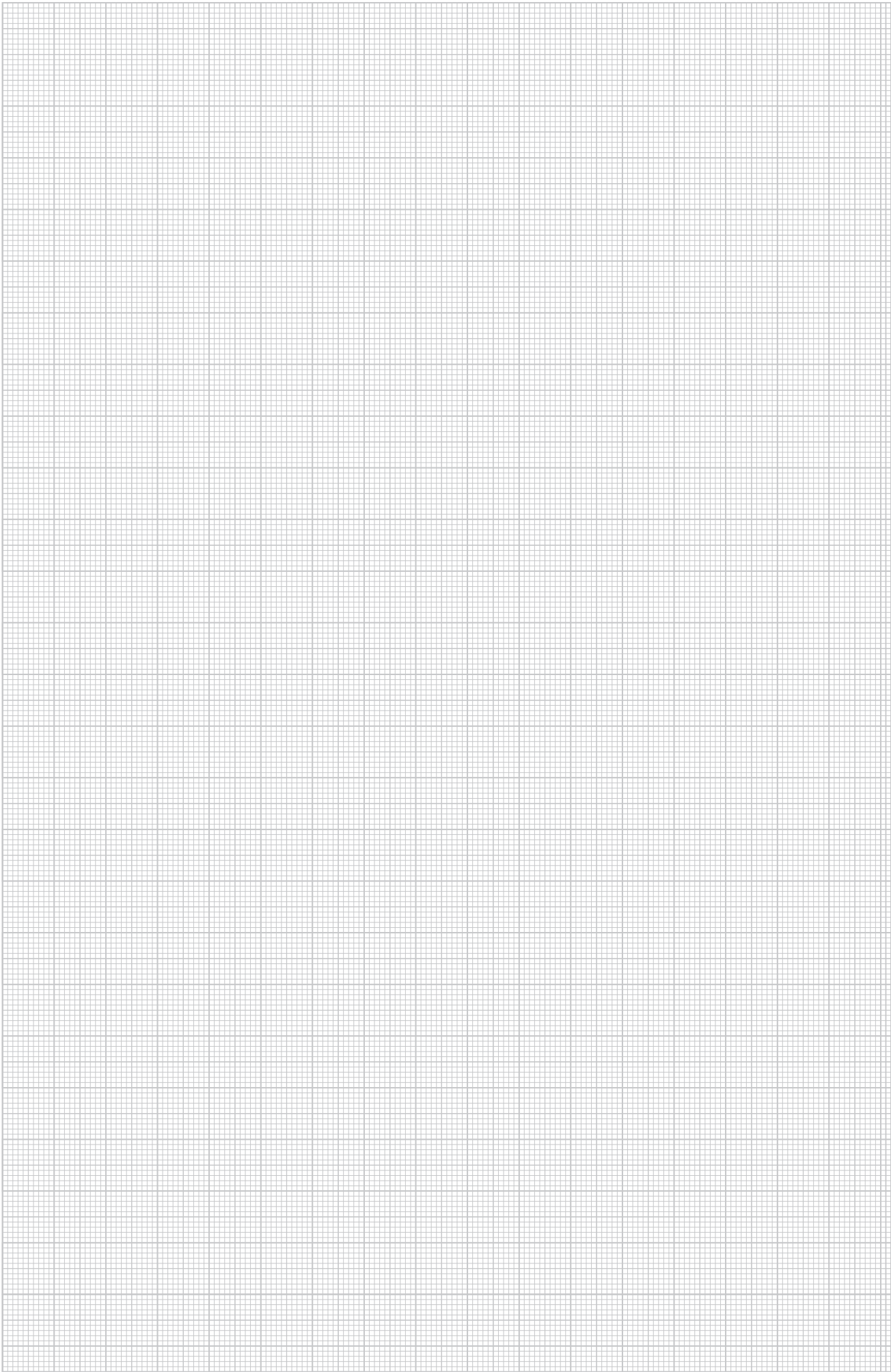

## Valmistusmateriaalit - muovi

### ABS/ASA — Akryliniiri-butadieenistyreeni

Lämpötilankestävyys:  
pysyvästi 70°C:seen, lyhytaikaisesti 85°C:seen  
sekä noin 40°C miinusasteeseen.

**Kestää:**

Muurahaihappo, sitruunahappo, maitohappo.

**Kestää rajoitetusti:**

Suolahappo, rikkihappo.

**Ei kestä:**

Asetoni, bensiini, bentseeni, maalien ja lakkojen liuotusaineet, voi-happo, kloori, etikkahappo, typpihappo.

**Jännityssäröjen muodostumisvaara**

Melko korkea, kuten polystyreenissä.

### GUM — Kumi

### HP — Kovapahvi

### MGUM — Vaahtokumi

### POM — Polyasetali

Lämpötilankestävyys:  
pysyvästi noin 100°C:seen, lyhytaikaisesti noin 130°C:seen  
sekä 40°C miinusasteeseen.

**Kestää:**

Asetoni, eetteri, bensiini, laimea etikkahappo, bentseeni, lämmitysöljy, öljyt ja rasvat, tolueni.

**Ei kestä:**

Metyleenikloridi, trikloorieteeni, suolahappo, typpihappo, rikkihappo.

**Jännityssäröjen muodostumisvaara**

Vähäinen

### PA — Polyamidi

Lämpötilankestävyys:  
pysyvästi noin 90°C:seen, lyhytaikaisesti noin 130°C:seen  
sekä noin 40°C miinusasteeseen.  
Kemikaalien kestävyys yleensä kuten polyeteenin kestävyys.

**Kestää:**

Bensiini, bentseeni, dieselöljy, asetoni, maalien ja lakkojen liuotteet, öljyt ja rasvat.

**Ei kestä:**

valkaisuliuos, useimmat hapot, kloori

**Jännityssäröjen muodostumisvaara**

Suhteellisessa ilmankosteudessa vähäinen, vain joillekin vesipitoisille suolaliuksille.

Kuivuneet osat (korkea lämpötila ja hyvin alhainen ilmankosteus) kestävät huonosti polttoaineita ja liuottimia.

### PA/GF — Polyamidi, lasikuituvahvisteinen

Lämpötilankestävyys:  
pysyvästi noin 100-110°C:seen, lyhytaikaisesti 160°C:seen  
sekä noin 40°C miinusasteeseen.

**Kestää:**

bensiini, bentseeni, dieselöljy, asetoni, maalien ja lakkojen liuotteet, öljyt ja rasvat.

Jännityssäröjä ei muodostu kovin helposti.

**Ei kestä:**

valkaisuliuos, useimmat hapot, kloori

**Jännityssäröjen muodostumisvaara**

Suhteellisessa ilmankosteudessa vähäinen, vain joillekin vesipitoisille suolaliuksille.

Kuivuneet osat (korkea lämpötila ja hyvin alhainen ilmankosteus) kestävät huonosti polttoaineita ja liuottimia.

### PC — Polykarbonaatti

Lämpötilankestävyys:  
pysyvästi noin 110°C:seen, lyhytaikaisesti 125°C:seen  
sekä 35°C miinusasteeseen.

**Kestää:**

Bensiini, tärpätti, useimmat laimeat hapot

**Ei kestä:**

Asetoni, bentseeni, kloori, metyleenikloridi, useimmat väkevöidyt hapot.

**Jännityssäröjen muodostumisvaara**

Melko vähäinen,

jännityssäröjä voivat aiheuttaa mm. bensiini, aromaattiset hiilivedyt, metanoli, butaani, asetoni, tärpätti.

### PC/ABS — Polykarbonaatti/akryliniiri-butadieenistyreeni

### PE — Polyeteeni

Lämpötilankestävyys:  
Kovat laadut pysyvästi noin 90°C:seen, lyhytaikaisesti noin 105°C:seen,  
pehmeät laadut pysyvästi noin 80°C:seen, lyhytaikaisesti noin  
100°C:seen sekä noin 40°C miinusasteeseen.

**Kestää:**

Emäsluokset ja epäorgaaniset hapot

**Kestää rajoitetusti:**

Asetoni, orgaaniset hapot, bensiini, bentseeni, dieselöljy, useimmat öljyt

**Ei kestä:**

Kloori, hiilivety, hapettavat hapot

**Jännityssäröjen muodostumisvaara**

Melko korkea.

Jännityssäröjä voivat aiheuttaa muun muassa asetoni, eri alkoohlit, muurahaihappo, etanoli, bensiini, bentseeni, voi-happo, etikkahappo, formaldehydi, erilaiset öljyt, petroli, propanoli, typpihappo, suolahappo, rikkihappo, saippualiuokset, tärpätti, trikloorieteeni, sitruunahappo.

### PP — Polypropeeni

Lämpötilankestävyys:  
pysyvästi noin 90°C:seen, lyhytaikaisesti noin 110°C:seen  
sekä noin 30°C miinusasteeseen.  
Kemikaalien kestävyys yleensä kuten polyeteenin kestävyys.

**Kestää:**

Emäsluokset ja epäorgaaniset hapot

**Kestää rajoitetusti:**

Asetoni, orgaaniset hapot, bensiini, bentseeni, dieselöljy, useimmat öljyt

**Ei kestä:**

Kloori, hiilivety, hapettavat hapot

**Jännityssäröjen muodostumisvaara**

Vähäinen, vain muutamat hapot kuten kromihapot, fluorivetyhapot ja suolahapot sekä typpioksidi.

### PVC — Polyvinyylikloridi

Lämpötilankestävyys:  
pysyvästi noin 65°C:seen, lyhytaikaisesti noin 75°C:seen  
sekä noin 30°C miinusasteeseen.

**Kestää:**

Laimeat hapot, emäsluokset, öljyt ja rasvat, bensiini.

**Ei kestä:**

Väkevät hapot, bentseeni, asetoni, jodi, tolueni, trikloorieteeni.

**Jännityssäröjen muodostumisvaara**

Vähäinen, vain jotkin liuotteet kuten bensiini ja asetoni.

### PPO — Polyfenyleenioksidi

Lämpötilankestävyys:  
-30°C - + 85°C

**Ei kestä:**

Öljyt, rasvat, voitelu- ja polttoaineet



# Eurooppalainen luokitus

## Luokitus standardin EN 50085-1 mukaan

		Asennuskanava WDK	LKM Asennuskanava	Asennuslista SKL	VK Johdotuskanava	Johtokanava GEK-K Rapid 45	Johtokanava GEK-A Rapid 45	Johtokanava GK	Johtokanava GS	Johtokanava GEK-A	Pistorasiapylväs ISS
6,1	Aineen mukaan	*2	*2	*2	*2	*2	*2	*2	*2	*2	*2
6,2	Asennuksen ja käytön aikaisen iskunkestävyyden mukaan		*1								
6.2.1	Iskunkestävyys 0,5 J.	x	*1								
6.2.2	Iskunkestävyys 0,5 J.		*1								
6.2.3	Iskunkestävyys 2 J.		*1								
6.2.4	Iskunkestävyys 5 J.		*1			x		x			
6.2.5	Iskunkestävyys 20 J.		*1				x		x	x	x
6,3	Taulukoissa 1, 2 ja 3 annettujen läpötilojen mukaan										
	Taulukko 1: Varastoinnin ja kuljetuksen vähimmäislämpötilat ± 2 °C										
	-45										
	-25		x				x		x	x	x
	-15		x			x		x			
	-5	x	x		x						
	Pienin asennus- ja käyttölämpötila ± 2 °C										
	-25		x				x		x	x	x
	-15					x		x			
	-5	x									
	+5										
	+15				x						
	Taulukko 3 Korkein käyttölämpötila ± 2 °C										
	+60	x			x	x	x	x	x	x	x
	+90										
	+105										
	+120										
6,4	Palamisominaisuuksien mukaan										
6.4.1	Palamista jatkavat	x			x	x		x			
6.4.2	Liekkiä ylläpitämättömät		x	x			x		x	x	x

x asianmukainen luokitus, \*1 tarkastettavana, \*2 neuvoteltavana





## Eurooppalainen luokitus

Luokitus standardin EN 50085-1 mukaan												
		Asennuskanava WDK	LKM Asennuskanava	Asennusliista SKL	VK Johdotuskanava	Johdotkanava GEK-K Rapid 45	Johdotkanava GEK-A Rapid 45	Johdotkanava GK	Johdotkanava GS	Johdotkanava GEK-A	Pistorasia-pylväs ISS	
6,5	Sähkön johtavuuden mukaan											
6.5.1	Sähköä johtavat		x				x		x	x	x	
6.5.2	Sähköä johtamattomat	x		x	x	x		x				
6,6	Eristysominaisuuksien mukaan											
6.6.1	Eristämättömät	x		x	x	x		x				
6.6.2	Eristävät		x				x		x	x	x	
6,7	Standardin EN 60529:1991 mukaisen koteloiluokan mukaan											
6.7.1	Suojaus kiinteiden vierasaineiden tunkeutumista vastaan	x	IP30	x			x	x	x	IP30	IP30	
6.7.2	Suojaus veden tunkeutumista vastaan											
6.7.3	Suojaus vaarallisten osien sisään-tunkeutumista vastaan											
6,8	Kestävyys korroosiota tai saastuttavia aineita vastaan	*2										
6,9	Kannen kiinnityksen mukaan											
6.9.1	Kansi poistettavissa ilman työkalua	x	x		x							
6.9.2	Kansi poistettavissa vain työkalun avulla					x	x	x	x	x		
6,10	Suojaerotuksen mukaan											
6.10.1	Ilman sisäistä suojusta		x		x		x		x	x		
6.10.2	Sisäisellä suojuksella varustetut	x				x		x				
x asianmukainen luokitus, *2 neuvoteltavana												



# Eurooppalainen luokitus

## Luokitus standardin EN 50085-2-1 mukaan

		Asennuskanava WDK	LKM Asennuskanava	Asennuslista SKL	VK Johdotuskanava	Johtokanava GEK-K Rapid 45	Johtokanava GEK-A Rapid 45	Johtokanava GK	Johtokanava GS	Johtokanava GEK-A	Pistorasiapylväs ISS
6.101.3	Seinään tai kattoon puolittain uppoasennettu tai pinta-asennettu johtokanavajärjestelmä.										
6.101.3.1	Seinään puolittain uppoasennettu tai pinta-asennettu johtokanavajärjestelmä.	x	x			x	x	x	x	x	
6.101.3.2	Kattoon puolittain uppoasennettu tai pinta-asennettu johtokanavajärjestelmä.	x	x			x	x	x	x	x	
6.101.3.3	Lattiaan kiinnitetty lattian tukema johtokanavajärjestelmä.										
6.101.3.4	Seinään kiinnitetty muun vaakasuoran pinnan kuin lattian tukema johtokanavajärjestelmä.										
6.101.4	Seinästä tai katosta irralleen kiinnityslaitteiden avulla asennettu johtokanavajärjestelmä.					x	x	x	x	x	
6 102	Nesteen ja eristettyjen johtimien sekä jännitteisten osien välisen kosketuksen ehkäisyn mukaan, kun johtokanavajärjestelmä on tarkoitettu jalkalistaksi ja kun lattia märkätasitellaan										
6.102.1	Ei määritely.										
6.102.2	Johtokanavajärjestelmän asennuskorkeutta koskevat rajoitukset perustuvat täysin valmistajan ohjeisiin.					x	x				
6.102.3	Johtokanavajärjestelmän asennuskorkeutta ei ole rajoitettu, mutta eristettyjen johtimien ja jännitteisten osien sijoittamista koskevat rajoitukset perustuvat valmistajan ohjeisiin.										
6.102.4	Johtokanavajärjestelmän asennuskorkeutta ja eristettyjen johtimien sekä jännitteisten osien sijoittamista ei ole rajoitettu valmistajan ohjeilla.										
6 103	Tyypin mukaan										
6.103.1	Tyypin 1 johtokanavajärjestelmä										
6.103.2	Tyypin 2 johtokanavajärjestelmä (johdotuskanava)	x	x								
6.103.3	Tyypin 3 johtokanavajärjestelmä (asennustasvikkeen liittämisen mahdollistava johtokanavajärjestelmä)				x	x	x	x	x	x	

x asianmukainen luokitus



# Kova-PVC:n kemikaalinkestävyys

A = erittäin hyvin kestävä  
B = keskimääräisesti kestävä  
C = ei kestä

Aineet	Lämpöt. °C	Kestävyys
1,3-butadieeni	20	A
1,3-bentseenisulfonihappo	20	A
2,4-klooribentsoylikloridi	20	A
2-aminoetikka-2,2-difenyylettikkahappo	20	A
4-kloori-2-nitroaniliini	20	C
4-klooribentsaldehydi-2-sulfonihappo	20	A
5-amino-2-hydroksibentsoehartsihappo	20	A
Abietinihappo	20	A
Adipiinihappo	20	A
Adipiinihappo	60	B
Alkloorihapoke	60	A
Alitsariini 100%	20	A
Aikanisulfonihapot	50	A
Alkoholipitoiset juomat	< 40	A
Allyylialkoholi 100%	20	B
Allyylialkoholi 100%	60	C
Allyylikloridi	20	C
Aminobentseeni (p-)	20	A
Ammoniakki (kaikkien pitoisuuksien höyryt)	40	A
Ammoniakki (kaikkien pitoisuuksien höyryt)	60	B
Ammoniakki, vedetön, nestemäinen	< 60	B
Ammoniumhydroksidi	60	A
Ammoniumsälisylihappo (p-)	20	A
Aniliini 100%	20	A
Aniliinikloridi, kyllästetty liuos	20	C
Asetaatit (ammonium-, Na- ym.)	50	A
Asetaldehydi 100%	20	C
Asetaldehydi 40%	20	A
Asetaldehydi 40%	40	B
Asetaldehydi, etikkahappopitoinen 90:10	20	B
Asetanilidi 100%	20	A
Asetofenoni (metyylifenylyketoni)	20	C
Asetoni	20	C
Asetyleeni 100%	20	B
Asetyyliasetoni (2,4 pentadioni)	20	C
Asetyylisälisylihappo	20	A
Askorbiinihappo	20	A
Asparagiinihappo	20	A
Bensiini, bentseenipitoinen	20	C
Bensiini, ei-aromaattinen	60	A
Bentseeni	20	C
Bentseenisulfonihappo	60	A
Bentsofenoni 100%	20	C
Bentsoehartsihapon anhydridi	30	A
Bentsoehartsihappo	40	A
Bentsotrifluoridi	20	C
Bentsotrikloridi	20	C
Bentsoylibentsoehartsihappo	20	A
Bentsyylikloridi	20	C
Beteeni	20	A
Booraksi	40	A
Boorifluorivetyhappo	20	A
Boorihappo	20	A
Boraatit (NA-)	20	A
Bromaatit (K-, Na-)	40	A
Bromi, kaasumainen, kuiva	20	A
Bromi, nestemäinen	20	C
Bromibentseeni	20	C
Bromidit (K-, Na- mm.)	60	A
Bromihappo	20	A
Bromikloorimetaani	20	C
Bromiklooripropaani	20	C
Bromivesi	20	A
Bromivety 100%	20	A
Bromivety 100%	60	B
Bromivetyhappo 40%:iin asti	60	A
Bromoformi 100%	20	C
Butaani, kaasumainen, 30%	20	A
Butaanidioli 10%:in asti	20	A
Butaanidioli yli 60%	40	B
Butaanidioli yli 60%	20	C
Butanoli	60	A
Butyyliasettaati	20	C
Butyylibutyaatti	20	C
Butyyliifenoli	20	C
Butyyli glykolaatti	20	C
Butyylikloridi	20	C
Dibromieteeni	20	C
Dibutyyliiftalaatti	20	C
Dibutyylioksaatti	20	C
Dietyyliamiini 100%	20	C
Dietyyleetteri	20	C
Dietyyli glykoli	60	C
Difenyylidi	20	C
Difenyyliamiini	20	C

A = erittäin hyvin kestävä  
B = keskimääräisesti kestävä  
C = ei kestä

Aineet	Lämpöt. °C	Kestävyys
Dikloroeteeni	20	C
Dikloropropeeni	20	C
Dikromaatit (K-, Na-)	50	C
Dimetyyleetteri	20	C
Di-n-butyylietteri	20	C
Dioksiini	20	C
Dietyyliiftalaatti	20	C
Etaani	20	A
Etanoli	40	A
Etanoliamiini	20	B
Eteeniglykoli	20	A
Etikka-anhydridi	20	C
Etikkahappo 10%	60	A
Etikkahappo 100%	20	A
Etikkahappo 100%	60	B
Etikkahappo 25%	40	A
Etikkahappo 25-70%	40	A
Etyyliakrylaatti	20	C
Etyyliasettaati	20	C
Etyylibentseeni	20	C
Etyylikloridi	20	C
Fenoli 1%	20	A
Fenoli 90%	45	B
Fenyylhydratsiini	20	C
Fenyylhydratsiini kloridi	20	B
Fenyylhydratsiini kloridi	60	C
Fluori	20	B
Fluori	60	C
Fluoridit (ammonium-, K-, Na- ym.)	60	A
Fluorivetyhappo 40%:in asti	40	A
Fluorivetyhappo 40%:in asti	60	B
Formaldehydi	60	A
Formamidi 100%	20	C
Formiaatit (ammonium- ym.)	20	A
Fosfaatit (ammonium-, Na- ym.)	60	A
Fosforihappo	40	A
Fosforihappo	60	B
Fosforipentoksidi	20	A
Fosgeeni, kaasumainen	20	A
Fosgeeni, kaasumainen	60	B
Fosgeeni, nestemäinen	20	C
Furfuraali alkoholi	20	C
Furfuroli	20	C
Gelatiini	60	A
Glukonihappo	20	A
Glukoosi	60	A
Glutamiinihappo	20	A
Glykoli	60	A
Glyseroli	60	A
Glysiini	40	A
Happi	60	A
Heksafluoripiihappo 32%	60	A
Heksafluorisilikaatit (ammonium-, K- ym.)	60	A
Heksakloorietaani	20	C
Heksametyleenitetramiini (urotropiini) 40% vesiliuos	60	A
Heksasyaaniferraatti-II (Na-)	40	A
Heksasyaaniferraatti-III (K-)	40	A
Heptaani	20	A
Hiilidioksidi	60	A
Hiilimonoksidi	60	A
Humiinihapot	20	A
Hydratsiini laimennettu liuos 100%	20	C
Hydratsiini laimennettu liuos 30%	20	A
Hydroksidit (K-, Na-)	60	A
Hydroksidit (maa-alkalimetalli-)	60	A
Hypokloriitit (K-, Na- ym.)	60	A
Isobutyyli fosfaatti	20	C
Jodaatit (K-, Na- ym.)	60	A
Jodi	20	C
Jodidit (K-, Na-)	60	A
Kalanmaksajly	20	A
Kasviöljyt	40	A
Kehite	40	A
Kiinnitysliuos	60	A
Kirrupiimä	20	A
Kloori, kaasumainen, kostea 5%	20	B
Kloori, kaasumainen, kuiva 0,5%	20	A
Kloori, kaasumainen, kuiva 100%	20	B
Kloori, nestemäinen	20	C
Kloorianiliini	20	C
Klooriasetaldehydi	20	C
Klooriasetoni	20	C
Klooriasetyylikloridi	20	C
Klooribentsaldehydi	20	C



# Kova-PVC:n kemikaalinkestävyys

A = erittäin hyvin kestävä  
B = keskimääräisesti kestävä  
C = ei kestä

Aineet	Lämpöt. °C	Kestävyys
Klooribentseeni	20	C
Klooribentsootrifluoridi	20	C
Klooribentsoyylikloridi	20	C
Kloorietikkahappo	20	A
Kloorietylibentseeni	20	C
Kloorihappo 20%:in asti	40	A
Kloorihappo 20%:in asti	60	B
Kloorikresoli	20	C
Kloorinaftaliini	20	C
Kloorinitrobensoehartsihappo	20	A
Kloorisyaani	20	A
Kloorivesi (kyllästetty liuos)	20	B
Kloorivety (kaasumainen, kuiva ja kostea)	40	A
Kloraatit (K-, Na-, mm.)	20	A
Kloraatit (K-, Na-, mm.)	60	B
Kloraatit (K-, Na-, mm.)	60	A
Kloridit (ammonium-, Na- ym.)	20	A
Kloroformi	20	C
Kresoli	20	C
Kromaattit (K-, Na- 50%:in asti)	50	A
Kromialuna	60	A
Kromihappo 50%:in asti	40	A
Kromirikkihappo	30	A
Ksyleenit	20	C
Kumeeni	20	C
Linohappo	60	A
Lyijytetraetyyli	60	A
Maito	20	A
Maitohappo 10%	20	A
Maitohappo 10%	60	C
Maitohappo 100%	20	C
Materiaaliominaisuudet		
Metanoli 100%	40	A
Metanoli 100%	60	B
Metyleenikloridi	20	C
Metyyliamini	20	B
Metyylibromidi	20	C
Metyylikloridi	20	C
Metyylimetakrylaatti	20	C
Mineraaliöljyt	60	C
Muuntajaöljy	60	A
Muurahaishappo 100%	20	B
Muurahaishappo 100%	60	C
Muurahaishappo 50%	40	A
N, N-dietyylianiilini	20	C
Naftaliini	20	C
Nitraatit (ammonium-, K- ym.)	60	A
Nitriitit (K-, Na- ym.)	60	A
Nitrobensoeni	20	C
Nitroglyseroli	20	B
Oksaalihappo	40	A
Oksalaatit (ammonium-, Na- ym.)	60	A
Öljyhappo	60	A
Olut	60	A
Olutvierre	20	A
Omenahappo	20	A
Omenahuhu	60	A
Otsoni 10%	30	A
Otsoni 10%	60	B
Palmitiinihappo	20	A
Parafiini	40	A
Parkitusliemi	20	A
Pellavaöljy	60	A
Pentyylialkoholi	60	A
Pentyyliasettaatti	20	C
Pentyylikloridi	20	C
Pentyyliauraatti	20	C
Perbonaatti (K-)	60	A
Perkloorihappo 70%	20	A
Perkloraatit	40	A
Permanganaatti (K-) 6% - 15%	40	A
Permanganaatti (K-) 6% - 15%	60	B
Permanganaatti (K-) 6%:in asti	60	A
Peroksimonorikkihappo	20	A
Persulfaatti (ammonium-, K- ym.)	40	A
Petroli	60	A
Propani	20	A
Propanoli	60	A
Puuterva	20	C
Pyridiini	20	A
Rikkidioksidi (kaasumainen, kuiva ja kostea) 100%	60	A
Rikkihapoke	60	A
Rikkihappo 40%:in asti	20	C

A = erittäin hyvin kestävä  
B = keskimääräisesti kestävä  
C = ei kestä

Aineet	Lämpöt. °C	Kestävyys
Rikkihappo 50%:in asti	50	A
Rikkihappo 50%:in asti	60	A
Rikkihappo 80%:in asti	40	C
Rikkihappo 80%:in asti	60	B
Rikkihappo 96%:in asti	20	A
Rikkihappo 96%:in asti	60	B
Rikkihappo, savuava (10%:nen oleum)	20	C
Rikkihiili 100%	20	B
Rikkivety	60	A
Risiniöljy	60	A
Rodanidi (ammonium- ym.)	60	A
Rypälesokeri	50	A
Saippualiuos	40	A
Salisyylihappo	20	A
Silava	20	A
Silikaatit (K-)	20	A
Sitraatit (ammoniumi-, Na)	20	A
Sitruunahappo	20	A
Sitruunahappo	60	B
Steariinihappo	60	A
Sulfaattit (ammonium-, Na- ym.)	60	A
Sulfaniilihappo (m-, o-, p-)	20	A
Sulfiittit (ammonium-, Na- ym.)	60	A
Suolahappo 30%:in asti	20	A
Suolahappo 30%:in asti	60	B
Suolahappo 37%:in asti	20	A
Suolahappo 37%:in asti	40	B
Suolavesi	60	A
Syaaniasetamidi	20	A
Syaanietikkahappo	20	C
Syaanivetyhappo	40	A
Syanditit (K-, Na- 50%:in asti)	60	A
Sykloheksanoli	20	C
Sykloheksanoni	20	C
Talli	60	A
Tärkki	60	A
Tärpätti	20	A
Terva, ei-romaattinen	20	A
Tetrahydrofuraani	20	C
Toluenei	20	A
Triklorieteeni	20	C
Typpihapoke 50%:in asti	50	A
Typpihapoke 98%:in asti	20	C
Typpihappo 25%	20	A
Typpihappo 25%	60	B
Typpihappo 50%	20	A
Typpihappo 50%	50	B
Typpihappo 95%	20	C
Typpioksiidi	20	C
Valkaisuliuos, 12% aktiivikloori	40	A
Valkaisuliuos, 12% aktiivikloori	60	B
Valokaasu	20	A
Veri	40	A
Vernissa	60	C
Vesi	40	A
Vesi	60	B
Vetyperoksiidi 30%:in asti	60	A
Vetyperoksiidi 90%:in asti	20	A
Viini	40	A
Viinietikka	50	A
Viinihappo	60	A
Vinyyliaasettaatti	20	C
Virtsahappo	60	C
Viskoosikehruuliuokset	60	A
Voihappo 100%	20	C
Voihappo 20%	20	A
Voihappo 20%	60	C

Käytetyn kova-PVC:n raaka-aineominaisuudet  
Materiaalinimike DIN 7748 PVC-U-E-D-080-04-28 mukaan  
Vetolujuus DIN 53 455 mukaan min. 40 N/mm<sup>2</sup>  
Murtovenymä DIN 53 455 mukaan min. 65 %  
Läpilyöntilujuus DIN 53 481 mukaan min. 20 KV/mm  
Pintavastus DIN 53 482 mukaan min. 10 10  
Lämpömitanpitävyys DIN 53 460/B mukaan min. 75 °C  
Lämpötilan kestävyys käytössä maks 65 °C  
Syttyvyys UL 94 mukaan, taso V-0  
Hehkulanakakoe DIN IEC 695 mukaan 960 °C  
Rakennusaineluokitus DIN EN 4102 mukaan, Hyväksytty luokkiin B1 ja B2



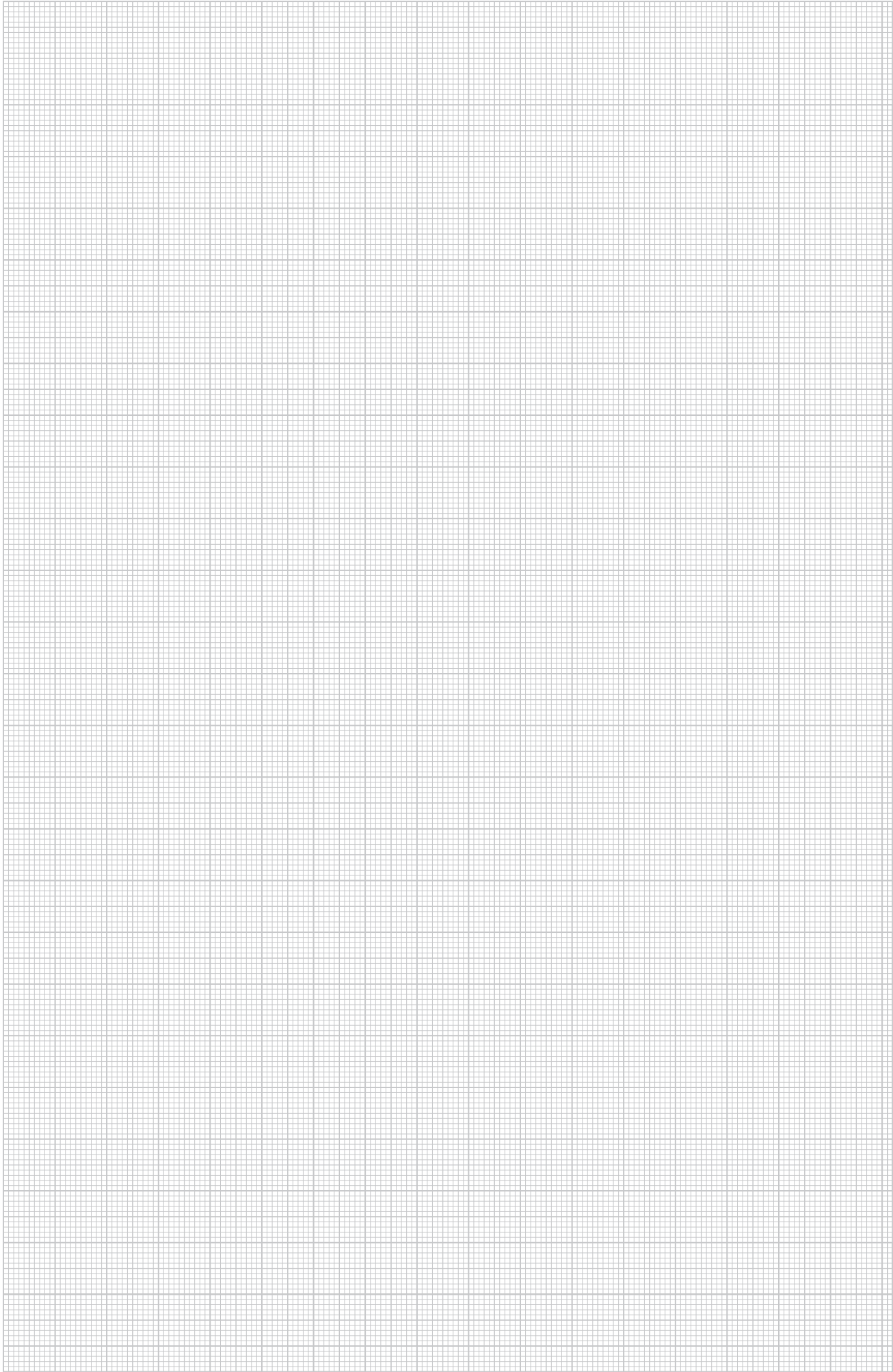





## WDK Asennuskanavat, PVC

	Asennuskanava	kiinnitysteipillä kiinnitysteipillä ja kannella sakset asennuslistalle	84 84 85
	Kanavan sivumitta 15 mm	pohjamitta 15 mm	90
	Kanavan sivumitta 20 mm	pohjamitta 20 mm pohjamitta 35 mm pohjamitta 50 mm pohjamitta 50 mm väliseinällä	95
	Kanavan sivumitta 25 mm	pohjamitta 25 mm pohjamitta 40 mm pohjamitta 40 mm väliseinällä	99 100 100
	Kanavan sivumitta 30 mm	pohjamitta 30 mm pohjamitta 45 mm	102 103
	Kanavan sivumitta 40 mm	pohjamitta 40 mm pohjamitta 60 mm pohjamitta 90 mm	104 105 106
	Kanavan sivumitta 60 mm	pohjamitta 110 mm	107
	Kanavan sivumitta 60 mm	pohjamitta 60 mm pohjamitta 90 mm pohjamitta 230 mm	108 109 110
	Kanavan sivumitta 60 mm, kojerasi- alle	pohjamitta 110 mm pohjamitta 130 mm pohjamitta 150 mm	111 112 113
	Kanavan sivumitta 80 mm	pohjamitta 170 mm pohjamitta 210 mm	114 115
	Kanavan sivumitta 100 mm	pohjamitta 170 mm pohjamitta 210 mm	119 117
	Kanavan sivumitta 100 mm	pohjamitta 130 mm pohjamitta 230 mm	118 120
	Asennuskotelo	-	126
	Halogeenivapaa	sivu x pohja: 20 x 20 mm sivu x pohja: 30 x 45 mm sivu x pohja: 40 x 60 mm	128 129 130
		sivu x pohja: 40 x 60 mm väliseinällä sivu x pohja: 60 x 90 mm sivu x pohja: 60 x 110 mm sivu x pohja: 60 x 150 mm	131 132 133 134

## Asennuskanava



## Asennuskanava kiinnitysteipillä

Tyyppi	Väri	Pituus mm	Kaape- lille Ø mm	Pakk. m	Paino kg/100 m	Tuoteno	Tuoteno Snro
<b>WDKM7</b>	puhtaanvalkoinen	2000	4-5,5	176	3,100	<b>6150 07 1</b>	1418213

**PVC** Polyvinyylikloridi

€/m

Asennuskanava kiinnitysteipillä.

Pohjassa olevan kiinnitysteipin avulla WDK asennuskanavat voidaan kiinnittää suoraan seinään.

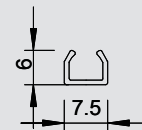

## Asennuskanava kiinnitysteipillä

Tyyppi	Väri	Pituus mm	Kaape- lille Ø mm	Pakk. m	Paino kg/100 m	Tuoteno	Tuoteno Snro
<b>WDKM9</b>	puhtaanvalkoinen	2000	6-8	140	4,100	<b>6150 09 8</b>	1418215

**PVC** Polyvinyylikloridi

€/m

Asennuskanava kiinnitysteipillä.

Pohjassa olevan kiinnitysteipin avulla WDK asennuskanavat voidaan kiinnittää suoraan seinään.

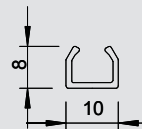

## Asennuskanava kiinnitysteipillä

Tyyppi	Väri	Pituus mm	Kaape- lille Ø mm	Pakk. m	Paino kg/100 m	Tuoteno	Tuoteno Snro
<b>WDKM11</b>	puhtaanvalkoinen	2000	8-10	104	4,900	<b>6150 10 1</b>	1418217

**PVC** Polyvinyylikloridi

€/m

Asennuskanava kiinnitysteipillä.

Pohjassa olevan kiinnitysteipin avulla WDK asennuskanavat voidaan kiinnittää suoraan seinään.

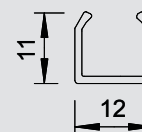

## Asennuskanava kiinnitysteipillä

Tyyppi	Väri	Pituus mm	Pakk. m	Paino kg/100 m	Tuoteno	Tuoteno Snro
<b>WDKMD4RW</b>	puhtaanvalkoinen	2000	224	3,300	<b>6150 26 8</b>	1418201
<b>WDKMD4CW</b>	valkoinen RAL 9003	2000	224	3,300	<b>6150 15 2</b>	

**PVC** Polyvinyylikloridi

€/m

Asennuskanava kiinnitysteipillä ja kannella.

Pohjassa olevan kiinnitysteipin avulla WDK asennuskanavat voidaan kiinnittää suoraan seinään.

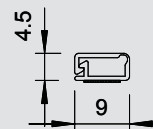

## Asennuskanava kiinnitysteipillä

Tyyppi	Väri	Pituus mm	Pakk. m	Paino kg/100 m	Tuoteno	Tuoteno Snro
<b>WDKMD7RW</b>	puhtaanvalkoinen	2000	100	5,000	<b>6150 27 6</b>	1418203
<b>WDKMD7CW</b>	valkoinen RAL 9003	2000	100	5,000	<b>6150 16 0</b>	

**PVC** Polyvinyylikloridi

€/m

Asennuskanava kiinnitysteipillä ja kannella.

Pohjassa olevan kiinnitysteipin avulla WDK asennuskanavat voidaan kiinnittää suoraan seinään.

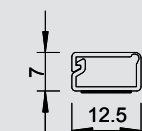

## Asennuskanava kiinnitysteipillä

Tyyppi	Väri	Pituus mm	Pakk. m	Paino kg/100 m	Tuoteno	Tuoteno Snro
<b>WDKMD12RW</b>	puhtaanvalkoinen	2000	80	7,000	<b>6150 28 4</b>	1418205
<b>WDKMD12CW</b>	valkoinen RAL 9003	2000	80	7,000	<b>6150 17 9</b>	

**PVC** Polyvinyylikloridi

€/m

Asennuskanava kiinnitysteipillä ja kannella.

Pohjassa olevan kiinnitysteipin avulla WDK asennuskanavat voidaan kiinnittää suoraan seinään.

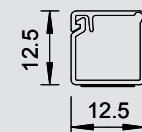

## Asennuskanava kiinnitysteipillä

Tyyppi	Väri	Pituus mm	Pakk. m	Paino kg/100 m	Tuoteno	Tuoteno Snro
<b>WDKMD17RW</b>	puhtaanvalkoinen	2000	56	9,000	<b>6150 29 2</b>	1418207
<b>WDKMD17CW</b>	valkoinen RAL 9003	2000	56	9,000	<b>6150 18 7</b>	

**PVC** Polyvinyylikloridi

€/m

Asennuskanava kiinnitysteipillä ja kannella.

Pohjassa olevan kiinnitysteipin avulla WDK asennuskanavat voidaan kiinnittää suoraan seinään.

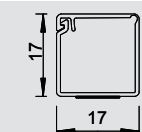

## Katkaisusakset

Tyyppi	Pakk.	Paino	Tuotenro	Tuotenro
	kpl	kg/100 kpl		Snro
<b>SK2545</b>	1	40,000	<b>6028 40 3</b>	1418290
<b>St</b> Teräs				€/kpl
WDK kanavien suoraan katkaisuun max 30x30mm				



## Viistesakset

Tyyppi	Pakk.	Paino	Tuotenro	Tuotenro
	kpl	kg/100 kpl		Snro
<b>SG2545</b>	1	50,000	<b>6028 41 1</b>	1418291
<b>St</b> Teräs				€/kpl
WDK kanaville max 30x30mm				



## Asennuskanavat sivu x pohja: 10 mm x 20 mm



## Asennuskanava

Tyyppi	Väri	Pituus mm	Pakk. m	Paino kg/100 m	Tuotenumero	Tuotenumero Snro
<b>WDK10020RW</b>	puhtaanvalkoinen	2000	96	11,100	<b>6150 76 4</b>	1418219
<b>WDK10020CW</b>	valkoinen RAL 9003	2000	96	11,100	<b>6150 75 6</b>	

PVC Polyvinyylikloridi

€/m

Asennuskanava kanella ja pohjareijityksellä.

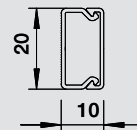

## Asennuskanava

Tyyppi	Väri	Pituus mm	Pakk. m	Paino kg/100 m	Tuotenumero	Tuotenumero Snro
<b>WDK-N10020RW</b>	puhtaanvalkoinen	2000	96	11,000	<b>6150 41 1</b>	
<b>WDK-N10020CW</b>	valkoinen RAL 9003	2000	96	11,000	<b>6150 40 3</b>	

PVC Polyvinyylikloridi

€/m

Asennuskanava kannella, väliseinällä ja pohjareijityksellä.

Asennuskanavaa WDK kiinnitetään väliseinän läpi nauloilla seinään.

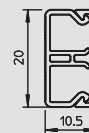

## Jatkokappale

Tyyppi	Väri	Mitta a mm	Mitta b mm	Pakk. kpl	Paino kg/100 kpl	Tuotenumero	Tuotenumero Snro
<b>WDK HS10020RW</b>	puhtaanvalkoinen	22	14	20	0,200	<b>6154 02 6</b>	
<b>WDK HS10020CW</b>	valkoinen RAL 9003	22	14	20	0,200	<b>6152 00 7</b>	

PVC Polyvinyylikloridi

€/kpl

Jatkokappale asennuskanavien jatkamiseen.

Muotokappaleet ovat yleensä suunniteltu kulman muotoisiksi.

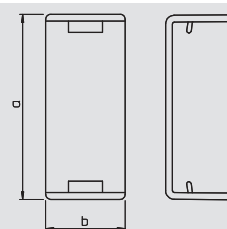

## Sisäkulma

Tyyppi	Väri	Mitta a mm	Pakk. kpl	Paino kg/100 kpl	Tuotenumero	Tuotenumero Snro
<b>WDK HI10020RW</b>	puhtaanvalkoinen	30	4	0,300	<b>6154 32 8</b>	1418228
<b>WDK HI10020CW</b>	valkoinen RAL 9003	30	4	0,300	<b>6153 00 3</b>	

PVC Polyvinyylikloridi

€/kpl

Sisäkulma WDK asennuskanavien suunnanvaihtoon.

Muotokappaleet ovat yleensä suunniteltu kulman muotoisiksi.

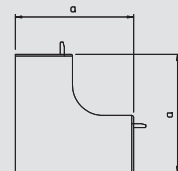

## Ulkukulma

Tyyppi	Väri	Mitta a mm	Pakk. kpl	Paino kg/100 kpl	Tuotenumero	Tuotenumero Snro
<b>WDK HA10020RW</b>	puhtaanvalkoinen	30	4	0,600	<b>6154 41 7</b>	1418239
<b>WDK HA10020CW</b>	valkoinen RAL 9003	30	4	0,600	<b>6153 29 1</b>	

PVC Polyvinyylikloridi

€/kpl

Ulkukulman kansi asennuskanavien WDK suunnanvaihtoon.

Muotokappaleet ovat yleensä suunniteltu kulman muotoisiksi.

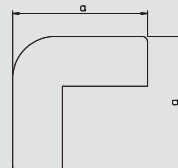

## Tasokulma

Tyyppi	Väri	Mitta a mm	Pakk. kpl	Paino kg/100 kpl	Tuotenumero	Tuotenumero Snro
<b>WDK HF10020RW</b>	puhtaanvalkoinen	40	4	0,400	<b>6154 21 2</b>	1418249
<b>WDK HF10020CW</b>	valkoinen RAL 9003	40	4	0,400	<b>6152 60 0</b>	

PVC Polyvinyylikloridi

€/kpl

Tasokulma WDK asennuskanavien suunnanmuutoksiin.

Muotokappaleet ovat yleensä suunniteltu kulman muotoisiksi.

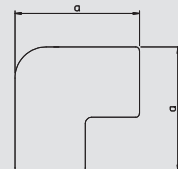

## T-kappale

Tyyppi	Väri	Mitta a mm	Mitta b mm	Pakk. kpl	Paino kg/100 kpl	Tuotenumero	Tuotenumero Snro
<b>WDK HT10020RW</b>	puhtaanvalkoinen	45	34	4	0,400	<b>6154 11 5</b>	
<b>WDK HT10020CW</b>	valkoinen RAL 9003	45	34	4	0,400	<b>6152 30 9</b>	

PVC Polyvinyylikloridi

€/kpl

T-kappale asennuskanavien WDK suunnanmuutoksiin.

Muotokappaleet ovat yleensä suunniteltu kulman muotoisiksi.

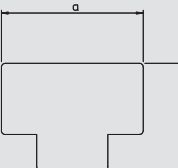



## Asennuskanavat sivu x pohja: 10 mm x 20 mm

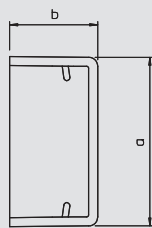

### Päätykappale

Tyyppi	Väri	Mitta a mm	Mitta b mm	Pakk. kpl	Paino kg/100 kpl	Tuotenro	Tuotenro Snro
<b>WDK HE10020RW</b>	puhtaanvalkoinen	22	11	20	0,200	<b>6154 51 4</b>	1418259
<b>WDK HE10020CW</b>	valkoinen RAL 9003	22	11	20	0,200	<b>6153 59 3</b>	

**PVC** Polyvinyylikloridi

€/kpl

Päätykappale asennuskanavien WDK sulkemiseen.

Päätykappaleet painetaan asennuskanavan WDK päälle ja ne kiinnittyvät painamalla.



WDK Asennuskanavat, PVC

## Asennuskanavat sivu x pohja: 10 mm x 30 mm



## Asennuskanava

Tyyppi	Väri	Pituus mm	Pakk. m	Paino kg/100 m	Tuotenumero	Tuotenumero Snro
<b>WDK10030RW</b>	puhtaanvalkoinen	2000	64	13,000	<b>6150 78 0</b>	
<b>WDK10030CW</b>	valkoinen RAL 9003	2000	64	13,000	<b>6150 77 2</b>	

PVC Polyvinyylikloridi

€/m

Asennuskanava kanella ja pohjareijityksellä.

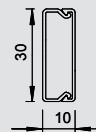

## Asennuskanava

Tyyppi	Väri	Pituus mm	Pakk. m	Paino kg/100 m	Tuotenumero	Tuotenumero Snro
<b>WDK-N10030RW</b>	puhtaanvalkoinen	2000	56	14,000	<b>6150 45 4</b>	
<b>WDK-N10030CW</b>	valkoinen RAL 9003	2000	56	14,000	<b>6150 44 6</b>	

PVC Polyvinyylikloridi

€/m

Asennuskanava kannella, väliseinällä ja pohjareijityksellä..

Asennuskanava kiinnitetään väliseinän läpi nauloilla seinään.

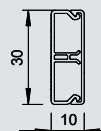

## Jatkokappale

Tyyppi	Väri	Mitta a mm	Mitta b mm	Pakk. kpl	Paino kg/100 kpl	Tuotenumero	Tuotenumero Snro
<b>WDK HS10030RW</b>	puhtaanvalkoinen	32	14	20	0,300	<b>6154 03 4</b>	
<b>WDK HS10030CW</b>	valkoinen RAL 9003	32	14	20	0,300	<b>6152 01 5</b>	

PVC Polyvinyylikloridi

€/kpl

Jatkokappale asennuskanavien jatkamiseen.

Muotokappaleet ovat yleensä suunniteltu kulman muotoisiksi.

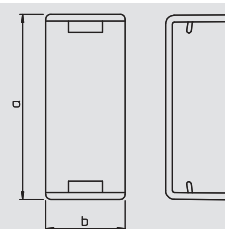

## Sisäkulma

Tyyppi	Väri	Mitta a mm	Pakk. kpl	Paino kg/100 kpl	Tuotenumero	Tuotenumero Snro
<b>WDK HI10030RW</b>	puhtaanvalkoinen	30	4	0,400	<b>6154 33 6</b>	
<b>WDK HI10030CW</b>	valkoinen RAL 9003	30	4	0,400	<b>6153 01 1</b>	

PVC Polyvinyylikloridi

€/kpl

Sisäkulma WDK asennuskanavien suunnanvaihtoon.

Muotokappaleet ovat yleensä suunniteltu kulman muotoisiksi.

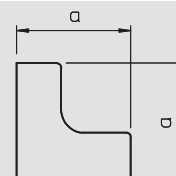

## Ulkukulma

Tyyppi	Väri	Mitta a mm	Pakk. kpl	Paino kg/100 kpl	Tuotenumero	Tuotenumero Snro
<b>WDK HA10030RW</b>	puhtaanvalkoinen	30	4	0,500	<b>6154 42 5</b>	
<b>WDK HA10030CW</b>	valkoinen RAL 9003	30	4	0,500	<b>6153 30 5</b>	

PVC Polyvinyylikloridi

€/kpl

Ulkukulma asennuskanavien WDK suunnanvaihtoon.

Muotokappaleet ovat yleensä suunniteltu kulman muotoisiksi.

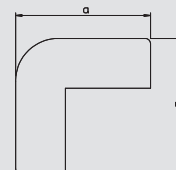

## Tasokulma

Tyyppi	Väri	Mitta a mm	Pakk. kpl	Paino kg/100 kpl	Tuotenumero	Tuotenumero Snro
<b>WDK HF10030RW</b>	puhtaanvalkoinen	50	4	0,600	<b>6154 22 0</b>	
<b>WDK HF10030CW</b>	valkoinen RAL 9003	50	4	0,600	<b>6152 61 9</b>	

PVC Polyvinyylikloridi

€/kpl

Tasokulma WDK asennuskanavien suunnanmuutoksiin.

Muotokappaleet ovat yleensä suunniteltu kulman muotoisiksi.

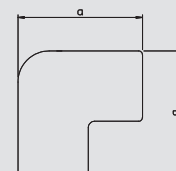

## T-kappale

Tyyppi	Väri	Mitta a mm	Mitta b mm	Pakk. kpl	Paino kg/100 kpl	Tuotenumero	Tuotenumero Snro
<b>WDK HT10030RW</b>	puhtaanvalkoinen	55	44	4	0,500	<b>6154 12 3</b>	
<b>WDK HT10030CW</b>	valkoinen RAL 9003	55	44	4	0,500	<b>6152 31 7</b>	

PVC Polyvinyylikloridi

€/kpl

T-kappale asennuskanavien WDK suunnanmuutoksiin.

Muotokappaleet ovat yleensä suunniteltu kulman muotoisiksi.

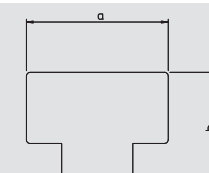

## Asennuskanavat sivu x pohja: 10 mm x 30 mm

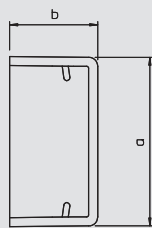

### Päätykappale

Tyyppi	Väri	Mitta a mm	Mitta b mm	Pakk. kpl	Paino kg/100 kpl	Tuotenro	Tuotenro Snro
<b>WDK HE10030RW</b>	puhtaanvalkoinen	32	11	20	0,200	<b>6154 52 2</b>	
<b>WDK HE10030CW</b>	valkoinen RAL 9003	32	11	20	0,200	<b>6153 60 7</b>	

**PVC** Polyvinyylikloridi

€/kpl

Päätykappale asennuskanavien WDK sulkemiseen.

Päätykappaleet painetaan asennuskanavan WDK päälle ja ne kiinnittyvät painamalla.



WDK Asennuskanavat, PVC

## Asennuskanavat sivu x pohja: 15 mm x 15 mm



## Asennuskanava

Tyyppi	Väri	Pituus mm	Pakk. m	Paino kg/100 m	Tuotenro	Tuotenro Snro
<b>WDK15015RW</b>	puhtaanvalkoinen	2000	56	11,000	<b>6191 00 2</b>	1418220
<b>WDK15015CW</b>	valkoinen RAL 9003	2000	56	10,600	<b>6024 96 3</b>	
<b>WDK15015LGR</b>	vaaleanharmaa	2000	56	10,600	<b>6024 94 7</b>	
<b>WDK15015GR</b>	kivenharmaa	2000	56	10,600	<b>6024 95 5</b>	

PVC Polyvinyylikloridi

€/m

Asennuskanava kanella ja pohjareitityksellä.

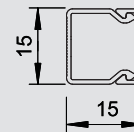

## Päätykappale

Tyyppi	Väri	Mitta a mm	Mitta b mm	Pakk. kpl	Paino kg/100 kpl	Tuotenro	Tuotenro Snro
<b>WDK HE15015RW</b>	puhtaanvalkoinen	15	15	20	0,085	<b>6193 09 9</b>	1464227
<b>WDK HE15015CW</b>	valkoinen RAL 9003	15	15	20	0,085	<b>6162 49 5</b>	
<b>WDK HE15015LGR</b>	vaaleanharmaa	15	15	20	0,085	<b>6183 60 3</b>	
<b>WDK HE15015GR</b>	kivenharmaa	15	15	20	0,085	<b>6158 69 2</b>	

PVC Polyvinyylikloridi

€/kpl

Päätykappale asennuskanavien WDK sulkemiseen.

Päätykappaleet painetaan asennuskanavan WDK päälle ja ne kiinnittyvät painamalla.

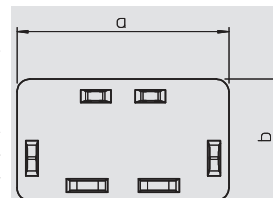

# Asennuskanavat sivu x pohja: 15 mm x 30 mm

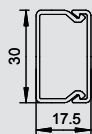

## Asennuskanava

Tyyppi	Väri	Pituus mm	Pakk. m	Paino kg/100 m	Tuotenumero	Tuotenumero Snro
<b>WDK15030RW</b>	puhtaanvalkoinen	2000	48	19,500	<b>6191 01 0</b>	1418221
<b>WDK15030CW</b>	valkoinen RAL 9003	2000	48	19,500	<b>6025 01 3</b>	
<b>WDK15030GR</b>	kivenharmaa	2000	48	19,500	<b>6025 00 5</b>	

**PVC** Polyvinyylikloridi €/m  
Asennuskanava kanella ja pohjareijityksellä.

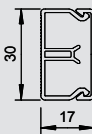

## Asennuskanava

Tyyppi	Väri	Pituus mm	Pakk. m	Paino kg/100 m	Tuotenumero	Tuotenumero Snro
<b>WDK-N15030RW</b>	puhtaanvalkoinen	2000	32	24,000	<b>6150 52 7</b>	
<b>WDK-N15030CW</b>	valkoinen RAL 9003	2000	32	24,000	<b>6150 51 9</b>	

**PVC** Polyvinyylikloridi €/m  
Asennuskanava kannella, väliseinällä ja pohjareijityksellä.  
Asennuskanava kiinnitetään väliseinän läpi nauloilla seinään.

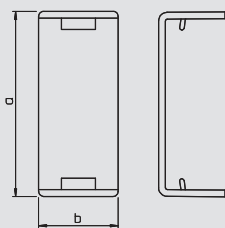

## Jatkokappale

Tyyppi	Väri	Mitta a mm	Mitta b mm	Pakk. kpl	Paino kg/100 kpl	Tuotenumero	Tuotenumero Snro
<b>WDK HS15030RW</b>	puhtaanvalkoinen	32	14	20	0,200	<b>6193 50 1</b>	
<b>WDK HS15030CW</b>	valkoinen RAL 9003	32	14	20	0,200	<b>6152 03 1</b>	
<b>WDK HS15030GR</b>	kivenharmaa	32	14	20	0,200	<b>6158 83 8</b>	

**PVC** Polyvinyylikloridi €/kpl  
Jatkokappale asennuskanavien jatkamiseen.  
Muotokappaleet ovat yleensä suunniteltu kulman muotoisiksi.

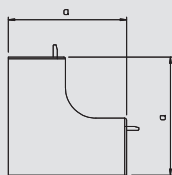

## Sisäkulma

Tyyppi	Väri	Mitta a mm	Pakk. kpl	Paino kg/100 kpl	Tuotenumero	Tuotenumero Snro
<b>WDK HI15030RW</b>	puhtaanvalkoinen	38,5	4	0,840	<b>6191 84 3</b>	1418230
<b>WDK HI15030CW</b>	valkoinen RAL 9003	38,5	4	0,840	<b>6160 02 6</b>	
<b>WDK HI15030GR</b>	kivenharmaa	38,5	4	0,840	<b>6158 23 4</b>	

**PVC** Polyvinyylikloridi €/kpl  
Sisäkulma WDK asennuskanavien suunnanvaihtoon.  
Muotokappaleet ovat yleensä suunniteltu kulman muotoisiksi.

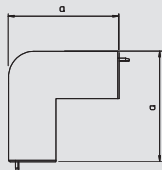

## Ulkokulma

Tyyppi	Väri	Mitta a mm	Pakk. kpl	Paino kg/100 kpl	Tuotenumero	Tuotenumero Snro
<b>WDK HA15030RW</b>	puhtaanvalkoinen	38,5	4	1,000	<b>6192 14 9</b>	1418240
<b>WDK HA15030CW</b>	valkoinen RAL 9003	38,5	4	1,000	<b>6160 61 1</b>	
<b>WDK HA15030GR</b>	kivenharmaa	38,5	4	1,000	<b>6158 35 8</b>	

**PVC** Polyvinyylikloridi €/kpl  
Ulkokulma asennuskanavien WDK suunnanvaihtoon.  
Muotokappaleet ovat yleensä suunniteltu kulman muotoisiksi.

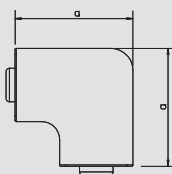

## Tasokulma

Tyyppi	Väri	Mitta a mm	Pakk. kpl	Paino kg/100 kpl	Tuotenumero	Tuotenumero Snro
<b>WDK HF15030RW</b>	puhtaanvalkoinen	53	4	0,850	<b>6192 75 0</b>	1418250
<b>WDK HF15030CW</b>	valkoinen RAL 9003	53	4	0,850	<b>6161 21 9</b>	
<b>WDK HF15030GR</b>	kivenharmaa	53	4	0,850	<b>6158 59 5</b>	

**PVC** Polyvinyylikloridi €/kpl  
Tasokulma WDK asennuskanavien suunnanmuutoksiin.  
Muotokappaleet ovat yleensä suunniteltu kulman muotoisiksi.





## Asennuskanavat sivu x pohja: 15 mm x 30 mm



## T-kappale

Tyyppi	Väri	Mitta a mm	Mitta b mm	Pakk. kpl	Paino kg/100 kpl	Tuotenro	Tuotenro Snro
<b>WDK HT15030RW</b>	puhtaanvalkoinen	73	53	4	1,000	<b>6192 45 9</b>	
<b>WDK HT15030CW</b>	valkoinen RAL 9003	73	53	4	1,000	<b>6161 92 8</b>	
<b>WDK HT15030GR</b>	kivenharmaa	73	53	4	1,000	<b>6158 46 3</b>	

**PVC** Polyvinyylikloridi

€/kpl

T-kappale asennuskanavien WDK suunnanmuutoksiin.

Muotokappaleet ovat yleensä suunniteltu kulman muotoisiksi.

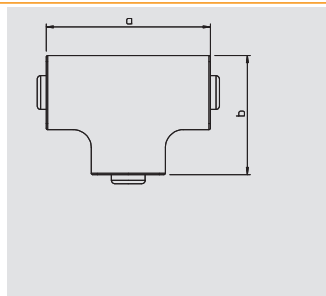

## Päätäkappale

Tyyppi	Väri	Mitta a mm	Mitta b mm	Pakk. kpl	Paino kg/100 kpl	Tuotenro	Tuotenro Snro
<b>WDK HE15030RW</b>	puhtaanvalkoinen	30	17	20	0,270	<b>6193 10 2</b>	1418260
<b>WDK HE15030CW</b>	valkoinen RAL 9003	30	17	20	0,270	<b>6162 51 7</b>	
<b>WDK HE15030GR</b>	kivenharmaa	30	17	20	0,270	<b>6158 71 4</b>	

**PVC** Polyvinyylikloridi

€/kpl

Päätäkappale asennuskanavien WDK sulkemiseen.

Päätäkappaleet painetaan asennuslistan WDK päälle ja ne kiinnittyvät jousimekanismilla.

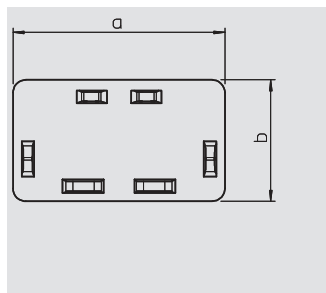

# Asennuskanavat sivu x pohja: 15 mm x 40 mm

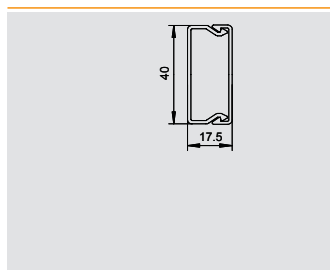

## Asennuskanava

Tyyppi	Väri	Pituus mm	Pakk. m	Paino kg/100 m	Tuotenumero	Tuotenumero Snro
<b>WDK15040RW</b>	puhtaanvalkoinen	2000	36	23,000	<b>6191 02 9</b>	1418222
<b>WDK15040CW</b>	valkoinen RAL 9003	2000	36	23,000	<b>6025 16 1</b>	
<b>WDK15040GR</b>	kivenharmaa	2000	36	23,000	<b>6025 13 7</b>	

**PVC** Polyvinyylikloridi €/m  
Asennuskanava kanella ja pohjareijityksellä.

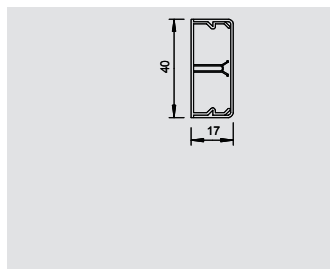

## Asennuskanava

Tyyppi	Väri	Pituus mm	Pakk. m	Paino kg/100 m	Tuotenumero	Tuotenumero Snro
<b>WDK-N15040RW</b>	puhtaanvalkoinen	2000	54	31,400	<b>6150 54 3</b>	
<b>WDK-N15040CW</b>	valkoinen RAL 9003	2000	54	31,400	<b>6150 53 5</b>	

**PVC** Polyvinyylikloridi €/m  
Asennuskanava kannella, väliseinällä ja pohjareijityksellä.  
Asennuskanava kiinnitetään väliseinän läpi nauloilla seinään.

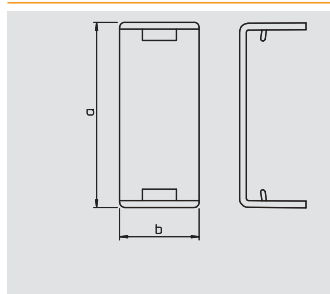

## Jatkokappale

Tyyppi	Väri	Mitta a mm	Mitta b mm	Pakk. kpl	Paino kg/100 kpl	Tuotenumero	Tuotenumero Snro
<b>WDK HS15040RW</b>	puhtaanvalkoinen	42	14	20	0,500	<b>6193 52 8</b>	
<b>WDK HS15040CW</b>	valkoinen RAL 9003	42	14	20	0,500	<b>6152 05 8</b>	
<b>WDK HS15040GR</b>	kivenharmaa	42	14	20	0,500	<b>6158 84 6</b>	

**PVC** Polyvinyylikloridi €/kpl  
Jatkokappale asennuskanavien jatkamiseen.  
Muotokappaleet ovat yleensä suunniteltu kulman muotoisiksi.

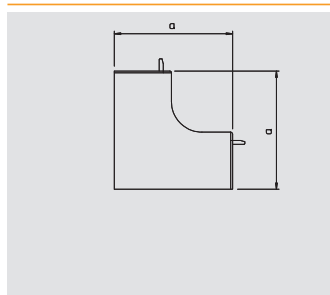

## Sisäkulma

Tyyppi	Väri	Mitta a mm	Pakk. kpl	Paino kg/100 kpl	Tuotenumero	Tuotenumero Snro
<b>WDK HI15040RW</b>	puhtaanvalkoinen	42	4	1,020	<b>6191 85 1</b>	1418232
<b>WDK HI15040CW</b>	valkoinen RAL 9003	42	4	1,020	<b>6160 03 4</b>	
<b>WDK HI15040GR</b>	kivenharmaa	42	4	1,020	<b>6158 24 2</b>	

**PVC** Polyvinyylikloridi €/kpl  
Sisäkulma WDK asennuskanavien suunnanvaihtoon.  
Muotokappaleet ovat yleensä suunniteltu kulman muotoisiksi.

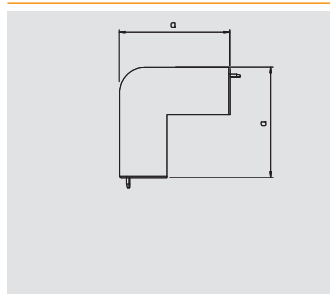

## Ulkukulma

Tyyppi	Väri	Mitta a mm	Pakk. kpl	Paino kg/100 kpl	Tuotenumero	Tuotenumero Snro
<b>WDK HA15040RW</b>	puhtaanvalkoinen	42	4	1,400	<b>6192 15 7</b>	1418242
<b>WDK HA15040CW</b>	valkoinen RAL 9003	42	4	1,400	<b>6160 63 8</b>	
<b>WDK HA15040GR</b>	kivenharmaa	42	4	1,400	<b>6158 36 6</b>	

**PVC** Polyvinyylikloridi €/kpl  
Ulkukulma asennuskanavien WDK suunnanvaihtoon.  
Muotokappaleet ovat yleensä suunniteltu kulman muotoisiksi.

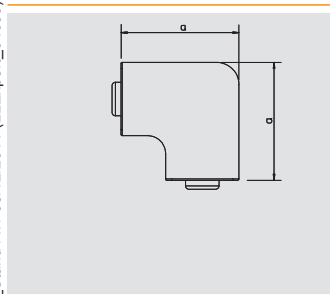

## Tasokulma

Tyyppi	Väri	Mitta a mm	Pakk. kpl	Paino kg/100 kpl	Tuotenumero	Tuotenumero Snro
<b>WDK HF15040RW</b>	puhtaanvalkoinen	63	4	1,400	<b>6192 76 9</b>	1418252
<b>WDK HF15040CW</b>	valkoinen RAL 9003	63	4	1,400	<b>6161 22 7</b>	
<b>WDK HF15040GR</b>	kivenharmaa	63	4	1,400	<b>6158 60 9</b>	

**PVC** Polyvinyylikloridi €/kpl  
Tasokulma WDK asennuskanavien suunnanmuutoksiin.  
Muotokappaleet ovat yleensä suunniteltu kulman muotoisiksi.



## Asennuskanavat sivu x pohja: 15 mm x 40 mm



## T-kappale

Tyyppi	Väri	Mitta a mm	Mitta b mm	Pakk. kpl	Paino kg/100 kpl	Tuotenro	Tuotenro Snro
<b>WDK HT15040RW</b>	puhtaanvalkoinen	83	74	4	1,600	<b>6192 46 7</b>	
<b>WDK HT15040CW</b>	valkoinen RAL 9003	83	74	4	1,600	<b>6161 93 6</b>	
<b>WDK HT15040GR</b>	kivenharmaa	83	74	4	1,600	<b>6158 47 1</b>	

**PVC** Polyvinyylikloridi

€/kpl

T-kappale asennuskanavien WDK suunnanmuutoksiin.

Muotokappaleet ovat yleensä suunniteltu kulman muotoisiksi.

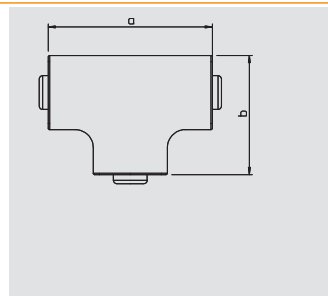

## Päätäkappale

Tyyppi	Väri	Mitta a mm	Mitta b mm	Pakk. kpl	Paino kg/100 kpl	Tuotenro	Tuotenro Snro
<b>WDK HE15040RW</b>	puhtaanvalkoinen	40	17	20	0,400	<b>6193 11 0</b>	1418262
<b>WDK HE15040CW</b>	valkoinen RAL 9003	40	17	20	0,400	<b>6162 52 5</b>	
<b>WDK HE15040GR</b>	kivenharmaa	40	17	20	0,400	<b>6158 72 2</b>	

**PVC** Polyvinyylikloridi

€/kpl

Päätäkappale asennuskanavien WDK sulkemiseen.

Päätäkappaleet painetaan asennuskanavan WDK päälle ja ne kiinnittyvät painamalla.

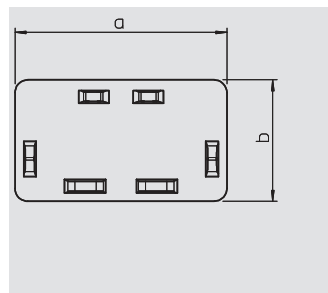

# Asennuskanavat sivu x pohja: 20 mm x 20 mm

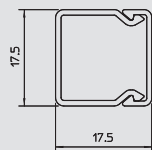

## Asennuskanava

Tyyppi	Väri	Pituus mm	Pakk. m	Paino kg/100 m	Tuotenumero	Tuotenumero Snro
<b>WDK20020RW</b>	puhtaanvalkoinen	2000	48	11,100	<b>6191 03 7</b>	1418225
<b>WDK20020CW</b>	valkoinen RAL 9003	2000	48	11,100	<b>6025 15 3</b>	
<b>WDK20020LGR</b>	vaaleanharmaa	2000	48	11,100	<b>6025 10 2</b>	
<b>WDK20020GR</b>	kivenharmaa	2000	48	11,100	<b>6025 11 0</b>	

**PVC** Polyvinyylikloridi €/m

Asennuskanava kanella ja pohjareilittyksellä.

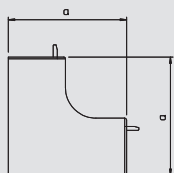

## Sisäkulma

Tyyppi	Väri	Mitta a mm	Pakk. kpl	Paino kg/100 kpl	Tuotenumero	Tuotenumero Snro
<b>WDK HI20020RW</b>	puhtaanvalkoinen	38,5	4	0,600	<b>6191 87 8</b>	1418235
<b>WDK HI20020CW</b>	valkoinen RAL 9003	38,5	4	0,600	<b>6160 01 8</b>	
<b>WDK HI20020LGR</b>	vaaleanharmaa	38,5	4	0,600	<b>6182 01 1</b>	
<b>WDK HI20020GR</b>	kivenharmaa	38,5	4	0,600	<b>6158 22 6</b>	

**PVC** Polyvinyylikloridi €/kpl

Sisäkulma WDK asennuskanavien suunnanvaihtoon.

Muotokappaleet ovat yleensä suunniteltu kulman muotoisiksi.

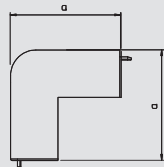

## Ulkukulma

Tyyppi	Väri	Mitta a mm	Pakk. kpl	Paino kg/100 kpl	Tuotenumero	Tuotenumero Snro
<b>WDK HA20020RW</b>	puhtaanvalkoinen	38,5	4	0,700	<b>6192 16 5</b>	1418245
<b>WDK HA20020CW</b>	valkoinen RAL 9003	38,5	4	0,700	<b>6160 60 3</b>	
<b>WDK HA20020LGR</b>	vaaleanharmaa	38,5	4	0,700	<b>6182 40 2</b>	
<b>WDK HA20020GR</b>	kivenharmaa	38,5	4	0,700	<b>6158 33 1</b>	

**PVC** Polyvinyylikloridi €/kpl

Ulkukulma asennuskanavien WDK suunnanvaihtoon.

Muotokappaleet ovat yleensä suunniteltu kulman muotoisiksi.

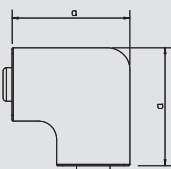

## Tasokulma

Tyyppi	Väri	Mitta a mm	Pakk. kpl	Paino kg/100 kpl	Tuotenumero	Tuotenumero Snro
<b>WDK HF20020RW</b>	puhtaanvalkoinen	38	4	0,550	<b>6192 77 7</b>	1418255
<b>WDK HF20020CW</b>	valkoinen RAL 9003	38	4	0,550	<b>6161 20 0</b>	
<b>WDK HF20020LGR</b>	vaaleanharmaa	38	4	0,550	<b>6183 21 2</b>	
<b>WDK HF20020GR</b>	kivenharmaa	38	4	0,550	<b>6158 58 7</b>	

**PVC** Polyvinyylikloridi €/kpl

Tasokulma WDK asennuskanavien suunnanmuutoksiin.

Muotokappaleet ovat yleensä suunniteltu kulman muotoisiksi.

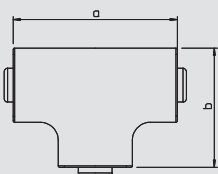

## T-kappale

Tyyppi	Väri	Mitta a mm	Mitta b mm	Pakk. kpl	Paino kg/100 kpl	Tuotenumero	Tuotenumero Snro
<b>WDK HT20020RW</b>	puhtaanvalkoinen	57	53,5	4	0,700	<b>6192 47 5</b>	
<b>WDK HT20020CW</b>	valkoinen RAL 9003	57	53,5	4	0,700	<b>6161 90 1</b>	
<b>WDK HT20020LGR</b>	vaaleanharmaa	57	53,5	4	0,700	<b>6182 80 1</b>	
<b>WDK HT20020GR</b>	kivenharmaa	57	53,5	4	0,700	<b>6158 45 5</b>	

**PVC** Polyvinyylikloridi €/kpl

T-kappale asennuskanavien WDK suunnanmuutoksiin.

Muotokappaleet ovat yleensä suunniteltu kulman muotoisiksi.

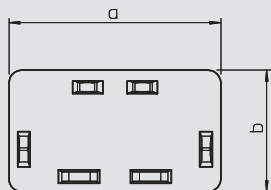

## Päätykappale

Tyyppi	Väri	Mitta a mm	Mitta b mm	Pakk. kpl	Paino kg/100 kpl	Tuotenumero	Tuotenumero Snro
<b>WDK HE20020RW</b>	puhtaanvalkoinen	17	18	20	0,150	<b>6193 12 9</b>	1418264
<b>WDK HE10030CW</b>	valkoinen RAL 9003	17	18	20	0,150	<b>6162 50 9</b>	
<b>WDK HE20020LGR</b>	vaaleanharmaa	17	18	20	0,150	<b>6183 61 1</b>	
<b>WDK HE10030GR</b>	kivenharmaa	17	18	20	0,150	<b>6158 70 6</b>	

**PVC** Polyvinyylikloridi €/kpl

Päätykappale asennuskanavien WDK sulkemiseen.

Päätykappaleet painetaan asennuslistan WDK päälle ja ne kiinnittyvät jousimekanismeilla.



## Asennuskanavat sivu x pohja: 20 mm x 35 mm



## Asennuskanava

Tyyppi	Väri	Pituus mm	Pakk. m	Paino kg/100 m	Tuotenro	Tuotenro Snro
<b>WDK20035RW</b>	puhtaanvalkoinen	2000	36	23,500	<b>6191 04 5</b>	1418282
<b>WDK20035CW</b>	valkoinen RAL 9003	2000	36	23,500	<b>6026 37 0</b>	
<b>WDK20035LGR</b>	vaaleanharmaa	2000	36	23,500	<b>6026 35 4</b>	
<b>WDK20035GR</b>	kivenharmaa	2000	36	23,500	<b>6026 36 2</b>	

PVC Polyvinyylikloridi

€/m

Asennuskanava kanella ja pohjarei'ityksellä.

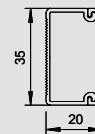

## Päätykappale

Tyyppi	Väri	Mitta a mm	Mitta b mm	Pakk. kpl	Paino kg/100 kpl	Tuotenro	Tuotenro Snro
<b>WDK HE20035RW</b>	puhtaanvalkoinen	35	20	20	0,300	<b>6193 13 7</b>	1418284
<b>WDK HE20035CW</b>	valkoinen RAL 9003	35	20	20	0,300	<b>6162 48 7</b>	
<b>WDK HE20035LGR</b>	vaaleanharmaa	35	20	20	0,300	<b>6183 65 4</b>	
<b>WDK HE20035GR</b>	kivenharmaa	35	20	20	0,300	<b>6158 78 1</b>	

PVC Polyvinyylikloridi

€/kpl

Päätykappale asennuskanavien WDK sulkemiseen.

Päätykappaleet painetaan asennuskanavan WDK päälle ja ne kiinnittyvät painamalla.

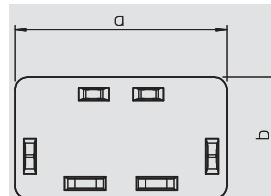



# Asennuskanavat sivu x pohja: 20 mm x 50 mm

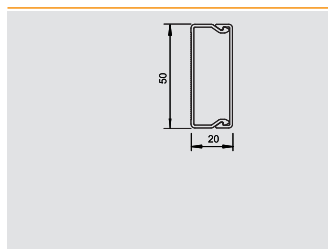

## Asennuskanava

Tyyppi	Väri	Pituus mm	Pakk. m	Paino kg/100 m	Tuotenro	Tuotenro Snro
<b>WDK20050RW</b>	puhtaanvalkoinen	2000	42	30,700	<b>6168 73 6</b>	1418227
<b>WDK20050CW</b>	valkoinen RAL 9003	2000	42	30,700	<b>6168 70 1</b>	

**PVC** Polyvinyylikloridi €/m  
Asennuskanava kanella ja pohjareijityksellä.

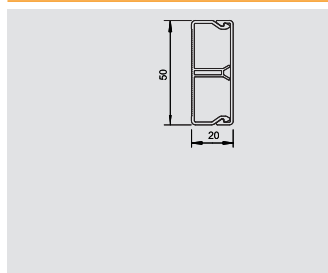

## Asennuskanava

Tyyppi	Väri	Pituus mm	Pakk. m	Paino kg/100 m	Tuotenro	Tuotenro Snro
<b>WDK-N20050RW</b>	puhtaanvalkoinen	2000	42	37,000	<b>6168 74 4</b>	1418229
<b>WDK-N20050CW</b>	valkoinen RAL 9003	2000	42	37,000	<b>6168 72 8</b>	

**PVC** Polyvinyylikloridi €/m  
Asennuskanava kannella, väliseinällä ja pohjareijityksellä.  
Asennuskanava kiinnitetään väliseinän läpi nauoilla seinään.

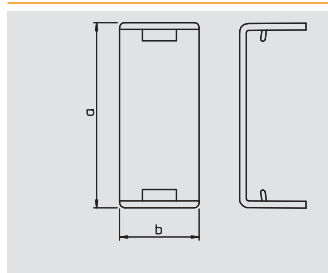

## Jatkokappale

Tyyppi	Väri	Mitta a mm	Mitta b mm	Pakk. kpl	Paino kg/100 kpl	Tuotenro	Tuotenro Snro
<b>WDK HS20050RW</b>	puhtaanvalkoinen	53	14	20	0,500	<b>6154 06 9</b>	
<b>WDK HS20050CW</b>	valkoinen RAL 9003	53	14	20	0,500	<b>6152 10 4</b>	

**PVC** Polyvinyylikloridi €/kpl  
Jatkokappale asennuskanavien jatkamiseen.  
Muotokappaleet ovat yleensä suunniteltu kulman muotoisiksi.

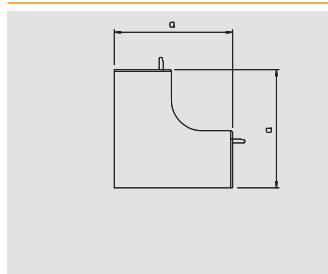

## Sisäkulma

Tyyppi	Väri	Mitta a mm	Pakk. kpl	Paino kg/100 kpl	Tuotenro	Tuotenro Snro
<b>WDK HI20050RW</b>	puhtaanvalkoinen	45	4	2,500	<b>6154 36 0</b>	1418237
<b>WDK HI20050CW</b>	valkoinen RAL 9003	45	4	2,500	<b>6153 08 9</b>	

**PVC** Polyvinyylikloridi €/kpl  
Sisäkulma WDK asennuskanavien suunnanvaihtoon.  
Muotokappaleet ovat yleensä suunniteltu kulman muotoisiksi.

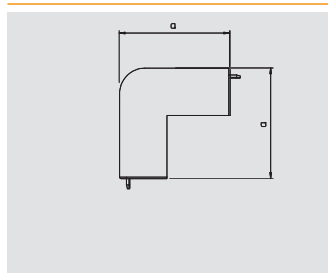

## Ulkukulma

Tyyppi	Väri	Mitta a mm	Pakk. kpl	Paino kg/100 kpl	Tuotenro	Tuotenro Snro
<b>WDK HA20050RW</b>	puhtaanvalkoinen	45	4	3,000	<b>6154 46 8</b>	1418247
<b>WDK HA20050CW</b>	valkoinen RAL 9003	45	4	3,000	<b>6153 37 2</b>	

**PVC** Polyvinyylikloridi €/kpl  
Ulkukulma asennuskanavien WDK suunnanvaihtoon.  
Muotokappaleet ovat yleensä suunniteltu kulman muotoisiksi.

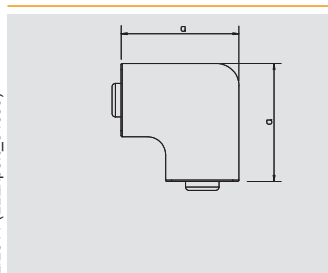

## Tasokulma

Tyyppi	Väri	Mitta a mm	Pakk. kpl	Paino kg/100 kpl	Tuotenro	Tuotenro Snro
<b>WDK HF20050RW</b>	puhtaanvalkoinen	73	4	3,000	<b>6154 25 5</b>	1418257
<b>WDK HF20050CW</b>	valkoinen RAL 9003	73	4	3,000	<b>6152 68 6</b>	

**PVC** Polyvinyylikloridi €/kpl  
Tasokulma WDK asennuskanavien suunnanmuutoksiin.  
Muotokappaleet ovat yleensä suunniteltu kulman muotoisiksi.

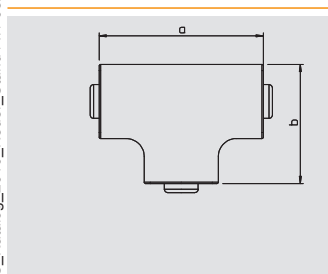

## T-kappale

Tyyppi	Väri	Mitta a mm	Mitta b mm	Pakk. kpl	Paino kg/100 kpl	Tuotenro	Tuotenro Snro
<b>WDK HT20050RW</b>	puhtaanvalkoinen	93	73	4	3,500	<b>6154 16 6</b>	
<b>WDK HT20050CW</b>	valkoinen RAL 9003	93	73	4	3,500	<b>6152 38 4</b>	

**PVC** Polyvinyylikloridi €/kpl  
T-kappale asennuskanavien WDK suunnanmuutoksiin.  
Muotokappaleet ovat yleensä suunniteltu kulman muotoisiksi.



## Asennuskanavat sivu x pohja: 20 mm x 50 mm



## Päätykappale

Tyyppi	Väri	Mitta a mm	Mitta b mm	Pakk. kpl	Paino kg/100 kpl	Tuotenro	Tuotenro Snro
<b>WDK HE20050RW</b>	puhtaanvalkoinen	50	20	20	0,600	<b>6154 55 7</b>	1418269
<b>WDK HE20050CW</b>	valkoinen RAL 9003	50	20	20	0,600	<b>6153 67 4</b>	

**PVC** Polyvinyylikloridi

€/kpl

Päätykappale asennuskanavien WDK sulkemiseen.

Päätykappaleet painetaan asennuskanavan WDK päälle ja ne kiinnittyvät painamalla.

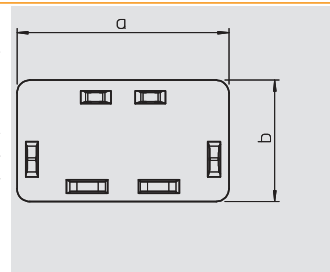

# Asennuskanavat sivu x pohja: 25 mm x 25 mm

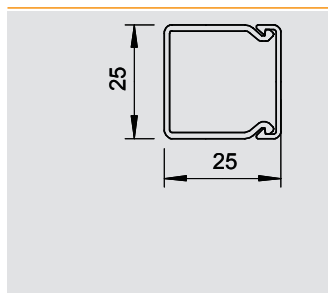

## Asennuskanava

Tyyppi	Väri	Pituus mm	Pakk. m	Paino kg/100 m	Tuotenumero	Tuotenumero Snro
<b>WDK25025RW</b>	puhtaanvalkoinen	2000	32	24,500	<b>6191 05 3</b>	1418301
<b>WDK25025CW</b>	valkoinen RAL 9003	2000	32	24,500	<b>6026 42 7</b>	
<b>WDK25025LGR</b>	vaaleanharmaa	2000	32	24,500	<b>6026 40 0</b>	
<b>WDK25025GR</b>	kivenharmaa	2000	32	24,500	<b>6026 41 9</b>	

**PVC** Polyvinyylikloridi €/m

Asennuskanava kanella ja pohjareilittyksellä.

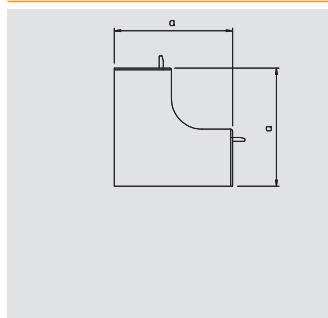

## Sisäkulma

Tyyppi	Väri	Mitta a mm	Pakk. kpl	Paino kg/100 kpl	Tuotenumero	Tuotenumero Snro
<b>WDK HI25025RW</b>	puhtaanvalkoinen	50	4	1,000	<b>6191 88 6</b>	1418246
<b>WDK HI25025CW</b>	valkoinen RAL 9003	50	4	1,000	<b>6160 04 2</b>	
<b>WDK HI25025LGR</b>	vaaleanharmaa	50	4	1,000	<b>6182 06 2</b>	
<b>WDK HI25025GR</b>	kivenharmaa	50	4	1,000	<b>6158 25 0</b>	

**PVC** Polyvinyylikloridi €/kpl

Sisäkulma WDK asennuskanavien suunnanvaihtoon.

Muotokappaleet ovat yleensä suunniteltu kulman muotoisiksi.

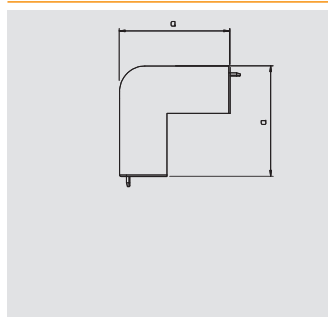

## Ulkukulma

Tyyppi	Väri	Mitta a mm	Pakk. kpl	Paino kg/100 kpl	Tuotenumero	Tuotenumero Snro
<b>WDK HA25025RW</b>	puhtaanvalkoinen	50	4	1,000	<b>6192 17 3</b>	1418342
<b>WDK HA25025CW</b>	valkoinen RAL 9003	50	4	1,000	<b>6160 64 6</b>	
<b>WDK HA25025LGR</b>	vaaleanharmaa	50	4	1,000	<b>6182 44 5</b>	
<b>WDK HA25025GR</b>	kivenharmaa	50	4	1,000	<b>6158 37 4</b>	

**PVC** Polyvinyylikloridi €/kpl

Ulkukulma asennuskanavien WDK suunnanvaihtoon.

Muotokappaleet ovat yleensä suunniteltu kulman muotoisiksi.

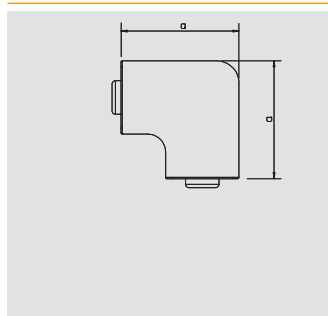

## Tasokulma

Tyyppi	Väri	Mitta a mm	Pakk. kpl	Paino kg/100 kpl	Tuotenumero	Tuotenumero Snro
<b>WDK HF25025RW</b>	puhtaanvalkoinen	48	4	1,000	<b>6192 78 5</b>	1418353
<b>WDK HF25025CW</b>	valkoinen RAL 9003	48	4	1,000	<b>6161 23 5</b>	
<b>WDK HF25025LGR</b>	vaaleanharmaa	48	4	1,000	<b>6183 25 5</b>	
<b>WDK HF25025GR</b>	kivenharmaa	48	4	1,000	<b>6158 61 7</b>	

**PVC** Polyvinyylikloridi €/kpl

Tasokulma WDK asennuskanavien suunnanmuutoksiin.

Muotokappaleet ovat yleensä suunniteltu kulman muotoisiksi.

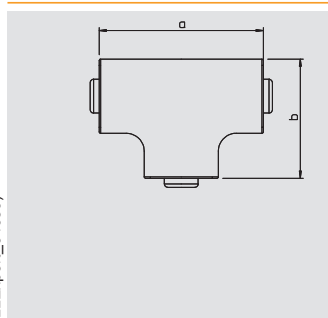

## T-kappale

Tyyppi	Väri	Mitta a mm	Mitta b mm	Pakk. kpl	Paino kg/100 kpl	Tuotenumero	Tuotenumero Snro
<b>WDK HT25025RW</b>	puhtaanvalkoinen	68	48	4	1,000	<b>6192 48 3</b>	
<b>WDK HT25025CW</b>	valkoinen RAL 9003	68	48	4	1,000	<b>6161 94 4</b>	
<b>WDK HT25025LGR</b>	vaaleanharmaa	68	48	4	1,000	<b>6182 85 2</b>	
<b>WDK HT25025GR</b>	kivenharmaa	68	48	4	1,000	<b>6158 49 8</b>	

**PVC** Polyvinyylikloridi €/kpl

T-kappale asennuskanavien WDK suunnanmuutoksiin.

Muotokappaleet ovat yleensä suunniteltu kulman muotoisiksi.

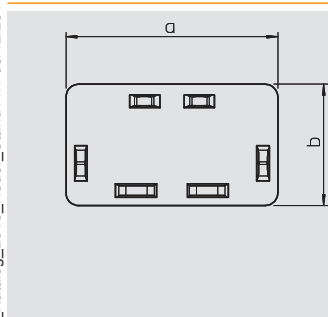

## Päätykappale

Tyyppi	Väri	Mitta a mm	Mitta b mm	Pakk. kpl	Paino kg/100 kpl	Tuotenumero	Tuotenumero Snro
<b>WDK HE25025RW</b>	puhtaanvalkoinen	25	25	20	0,360	<b>6193 14 5</b>	
<b>WDK HE25025CW</b>	valkoinen RAL 9003	25	25	20	0,360	<b>6162 53 3</b>	
<b>WDK HE25025LGR</b>	vaaleanharmaa	25	25	20	0,360	<b>6183 66 2</b>	
<b>WDK HE25025GR</b>	kivenharmaa	25	25	20	0,360	<b>6158 73 0</b>	

**PVC** Polyvinyylikloridi €/kpl

Päätykappale asennuskanavien WDK sulkemiseen.

Päätykappaleet painetaan asennuskanavan WDK päälle ja ne kiinnittyvät painamalla.



## Asennuskanavat sivu x pohja: 25 mm x 40 mm



## Asennuskanava

Tyyppi	Väri	Pituus mm	Pakk. m	Paino kg/100 m	Tuotenumero	Tuotenumero Snro
<b>WDK25040RW</b>	puhtaanvalkoinen	2000	24	30,000	<b>6191 06 1</b>	1418300
<b>WDK25040CW</b>	valkoinen RAL 9003	2000	24	30,000	<b>6026 45 1</b>	
<b>WDK25040GR</b>	kivenharmaa	2000	24	30,000	<b>6026 44 3</b>	

PVC Polyvinyylikloridi

€/m

Asennuskanava kanella ja pohjareilityksellä.

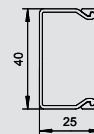

## Asennuskanava

Tyyppi	Väri	Pituus mm	Pakk. m	Paino kg/100 m	Tuotenumero	Tuotenumero Snro
<b>WDK-N25040RW</b>	puhtaanvalkoinen	2000	36	36,000	<b>6150 64 0</b>	
<b>WDK-N25040CW</b>	valkoinen RAL 9003	2000	36	36,000	<b>6150 63 2</b>	

PVC Polyvinyylikloridi

€/m

naulalistalla ja pohjareilityksellä.

Asennuskanava kiinnitetään väliseinän läpi nauloilla seinään.

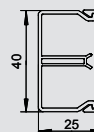

## Jatkokappale

Tyyppi	Väri	Mitta a mm	Mitta b mm	Pakk. kpl	Paino kg/100 kpl	Tuotenumero	Tuotenumero Snro
<b>WDK HS25040RW</b>	puhtaanvalkoinen	42	14	20	0,500	<b>6193 56 0</b>	
<b>WDK HS25040CW</b>	valkoinen RAL 9003	42	14	20	0,500	<b>6152 08 2</b>	
<b>WDK HS25040GR</b>	kivenharmaa	42	14	20	0,500	<b>6158 88 9</b>	

PVC Polyvinyylikloridi

€/kpl

Jatkokappale asennuskanavien jatkamiseen.

Muotokappaleet ovat yleensä suunniteltu kulman muotoisiksi.

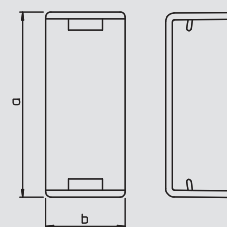

## Sisäkulma

Tyyppi	Väri	Mitta a mm	Pakk. kpl	Paino kg/100 kpl	Tuotenumero	Tuotenumero Snro
<b>WDK HI25040RW</b>	puhtaanvalkoinen	50	4	1,500	<b>6191 89 4</b>	1418325
<b>WDK HI25040CW</b>	valkoinen RAL 9003	50	4	1,500	<b>6160 05 0</b>	
<b>WDK HI25040GR</b>	kivenharmaa	50	4	1,500	<b>6158 26 9</b>	

PVC Polyvinyylikloridi

€/kpl

Sisäkulma WDK asennuskanavien suunnanvaihtoon.

Muotokappaleet ovat yleensä suunniteltu kulman muotoisiksi.

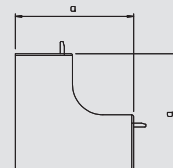

## Ulkokulma

Tyyppi	Väri	Mitta a mm	Pakk. kpl	Paino kg/100 kpl	Tuotenumero	Tuotenumero Snro
<b>WDK HA25040RW</b>	puhtaanvalkoinen	52	4	1,900	<b>6192 18 1</b>	1418343
<b>WDK HA25040CW</b>	valkoinen RAL 9003	52	4	1,900	<b>6160 65 4</b>	
<b>WDK HA25040GR</b>	kivenharmaa	52	4	1,900	<b>6158 38 2</b>	

PVC Polyvinyylikloridi

€/kpl

Ulkokulma asennuskanavien WDK suunnanvaihtoon.

Muotokappaleet ovat yleensä suunniteltu kulman muotoisiksi.

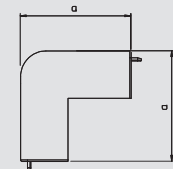

## Tasokulma

Tyyppi	Väri	Mitta a mm	Pakk. kpl	Paino kg/100 kpl	Tuotenumero	Tuotenumero Snro
<b>WDK HF25040RW</b>	puhtaanvalkoinen	63	4	1,700	<b>6192 79 3</b>	1418361
<b>WDK HF25040CW</b>	valkoinen RAL 9003	63	4	1,700	<b>6161 24 3</b>	
<b>WDK HF25040GR</b>	kivenharmaa	63	4	1,700	<b>6158 62 5</b>	

PVC Polyvinyylikloridi

€/kpl

Tasokulma WDK asennuskanavien suunnanmuutoksiin.

Muotokappaleet ovat yleensä suunniteltu kulman muotoisiksi.

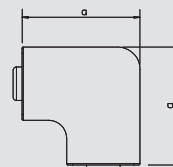

## Asennuskanavat sivu x pohja: 25 mm x 40 mm

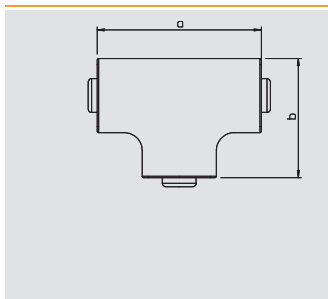

### T-kappale

Tyyppi	Väri	Mitta a mm	Mitta b mm	Pakk. kpl	Paino kg/100 kpl	Tuotenro	Tuotenro Snro
<b>WDK HT25040RW</b>	puhtaanvalkoinen	83	63	4	2,100	<b>6192 49 1</b>	
<b>WDK HT25040CW</b>	valkoinen	83	63	4	2,100	<b>6161 95 2</b>	
<b>WDK HT25040GR</b>	kivenharmaa	83	63	4	2,100	<b>6158 50 1</b>	

**PVC** Polyvinyylikloridi

€/kpl

T-kappale asennuskanavien WDK suunnanmuutoksiin.

Muotokappaleet ovat yleensä suunniteltu kulman muotoisiksi.

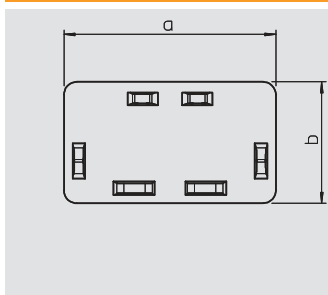

### Päätäkappale

Tyyppi	Väri	Mitta a mm	Mitta b mm	Pakk. kpl	Paino kg/100 kpl	Tuotenro	Tuotenro Snro
<b>WDK HE25040RW</b>	puhtaanvalkoinen	40	25	20	0,480	<b>6193 15 3</b>	1418379
<b>WDK HE25040CW</b>	valkoinen	40	25	20	0,480	<b>6162 54 1</b>	
<b>WDK HE25040GR</b>	kivenharmaa	40	25	20	0,480	<b>6158 74 9</b>	

**PVC** Polyvinyylikloridi

€/kpl

Päätäkappale asennuskanavien WDK sulkemiseen.

Päätäkappaleet painetaan asennuskanavan WDK päälle ja ne kiinnittyvät painamalla.



# Asennuskanavat sivu x pohja: 30 mm x 30 mm



## Asennuskanava

Tyyppi	Väri	Pituus mm	Pakk. m	Paino kg/100 m	Tuotenumero	Tuotenumero Snro
<b>WDK30030RW</b>	puhtaanvalkoinen	2000	32	24,900	<b>6191 09 6</b>	
<b>WDK30030CW</b>	valkoinen	2000	32	24,900	<b>6026 82 6</b>	
<b>WDK30030LGR</b>	vaaleanharmaa	2000	32	24,900	<b>6026 79 6</b>	
<b>WDK30030GR</b>	kivenharmaa	2000	32	24,900	<b>6026 81 8</b>	

**PVC** Polyvinyylikloridi

€/m

Asennuskanava kanella ja pohjareitityksellä.

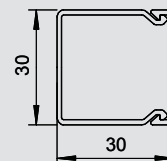

## Sisäkulma

Tyyppi	Väri	Mitta a mm	Pakk. kpl	Paino kg/100 kpl	Tuotenumero	Tuotenumero Snro
<b>WDK HI30030RW</b>	puhtaanvalkoinen	52	4	1,200	<b>6191 92 4</b>	
<b>WDK HI30030CW</b>	valkoinen	52	4	1,200	<b>6160 07 7</b>	
<b>WDK HI30030LGR</b>	vaaleanharmaa	52	4	1,200	<b>6182 09 7</b>	
<b>WDK HI30030GR</b>	kivenharmaa	52	4	1,200	<b>6158 28 5</b>	

**PVC** Polyvinyylikloridi

€/kpl

Sisäkulma WDK asennuskanavien suunnanvaihtoon.

Muotokappaleet ovat yleensä suunniteltu kulman muotoisiksi.

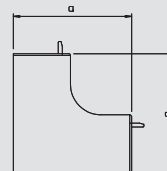

## Ulkokulma

Tyyppi	Väri	Mitta a mm	Pakk. kpl	Paino kg/100 kpl	Tuotenumero	Tuotenumero Snro
<b>WDK HA30030RW</b>	puhtaanvalkoinen	57	4	1,700	<b>6192 21 1</b>	
<b>WDK HA30030CW</b>	valkoinen	57	4	1,700	<b>6160 67 0</b>	
<b>WDK HA30030LGR</b>	vaaleanharmaa	57	4	1,700	<b>6182 48 8</b>	
<b>WDK HA30030GR</b>	kivenharmaa	57	4	1,700	<b>6158 40 4</b>	

**PVC** Polyvinyylikloridi

€/kpl

Ulkokulma asennuskanavien WDK suunnanvaihtoon.

Muotokappaleet ovat yleensä suunniteltu kulman muotoisiksi.

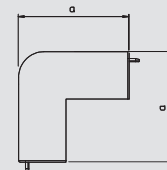

## Tasokulma

Tyyppi	Väri	Mitta a mm	Pakk. kpl	Paino kg/100 kpl	Tuotenumero	Tuotenumero Snro
<b>WDK HF30030RW</b>	puhtaanvalkoinen	53	4	1,300	<b>6192 81 5</b>	
<b>WDK HF30030CW</b>	valkoinen	53	4	1,300	<b>6161 27 8</b>	
<b>WDK HF30030LGR</b>	vaaleanharmaa	53	4	1,300	<b>6183 29 8</b>	
<b>WDK HF30030GR</b>	kivenharmaa	53	4	1,300	<b>6158 64 1</b>	

**PVC** Polyvinyylikloridi

€/kpl

Tasokulma WDK asennuskanavien suunnanmuutoksiin.

Muotokappaleet ovat yleensä suunniteltu kulman muotoisiksi.

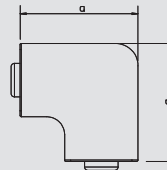

## T-kappale

Tyyppi	Väri	Mitta a mm	Mitta b mm	Pakk. kpl	Paino kg/100 kpl	Tuotenumero	Tuotenumero Snro
<b>WDK HT30030RW</b>	puhtaanvalkoinen	50	39	4	1,500	<b>6192 51 3</b>	
<b>WDK HT30030CW</b>	valkoinen	50	39	4	1,500	<b>6161 97 9</b>	
<b>WDK HT30030LGR</b>	vaaleanharmaa	50	39	4	1,500	<b>6182 88 7</b>	
<b>WDK HT30030GR</b>	kivenharmaa	50	39	4	1,500	<b>6158 53 6</b>	

**PVC** Polyvinyylikloridi

€/kpl

T-kappale asennuskanavien WDK suunnanmuutoksiin.

Muotokappaleet ovat yleensä suunniteltu kulman muotoisiksi.

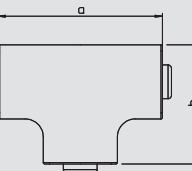

## Päätykappale

Tyyppi	Väri	Mitta a mm	Mitta b mm	Pakk. kpl	Paino kg/100 kpl	Tuotenumero	Tuotenumero Snro
<b>WDK HE30030RW</b>	puhtaanvalkoinen	30	30	20	0,500	<b>6193 18 8</b>	
<b>WDK HE30030CW</b>	valkoinen	30	30	20	0,500	<b>6162 57 6</b>	
<b>WDK HE30030LGR</b>	vaaleanharmaa	30	30	20	0,500	<b>6183 69 7</b>	
<b>WDK HE30030GR</b>	kivenharmaa	30	30	20	0,500	<b>6158 76 5</b>	

**PVC** Polyvinyylikloridi

€/kpl

Päätykappale asennuskanavien WDK sulkemiseen.

Päätykappaleet painetaan asennuskanavan WDK päälle ja ne kiinnittyvät painamalla.

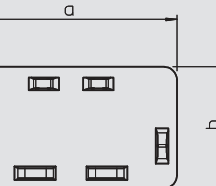



# Asennuskanavat sivu x pohja: 30 mm x 45 mm

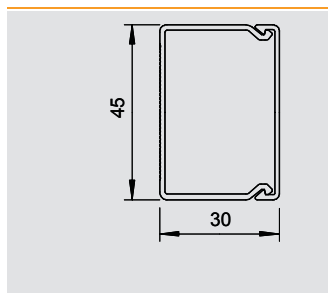

## Asennuskanava

Tyyppi	Väri	Pituus mm	Pakk. m	Paino kg/100 m	Tuoteno	Tuoteno Snro
<b>WDK30045RW</b>	puhtaanvalkoinen	2000	48	32,000	<b>6191 11 8</b>	1418305
<b>WDK30045CW</b>	valkoinen	2000	48	32,000	<b>6026 86 9</b>	
<b>WDK30045LGR</b>	vaaleanharmaa	2000	48	32,000	<b>6026 84 2</b>	
<b>WDK30045GR</b>	kivenharmaa	2000	48	32,000	<b>6026 85 0</b>	

**PVC** Polyvinyylikloridi €/m

Asennuskanava kanella ja pohjareijityksellä.

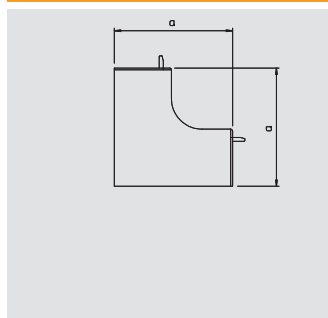

## Sisäkulma

Tyyppi	Väri	Mitta a mm	Pakk. kpl	Paino kg/100 kpl	Tuoteno	Tuoteno Snro
<b>WDK HI30045RW</b>	puhtaanvalkoinen	52	4	1,900	<b>6191 93 2</b>	1418329
<b>WDK HI30045CW</b>	valkoinen	52	4	1,900	<b>6160 08 5</b>	
<b>WDK HI30045LGR</b>	vaaleanharmaa	52	4	1,900	<b>6182 10 0</b>	
<b>WDK HI30045GR</b>	kivenharmaa	52	4	1,900	<b>6158 30 7</b>	

**PVC** Polyvinyylikloridi €/kpl

Sisäkulma WDK asennuskanavien suunnanvaihtoon.

Muotokappaleet ovat yleensä suunniteltu kulman muotoisiksi.

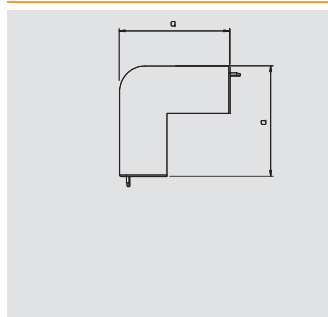

## Ulkukulma

Tyyppi	Väri	Mitta a mm	Pakk. kpl	Paino kg/100 kpl	Tuoteno	Tuoteno Snro
<b>WDK HA30045RW</b>	puhtaanvalkoinen	57	4	2,600	<b>6192 23 8</b>	1418347
<b>WDK HA30045CW</b>	valkoinen	57	4	2,600	<b>6160 68 9</b>	
<b>WDK HA30045LGR</b>	vaaleanharmaa	57	4	2,600	<b>6182 49 6</b>	
<b>WDK HA30045GR</b>	kivenharmaa	57	4	2,600	<b>6158 42 0</b>	

**PVC** Polyvinyylikloridi €/kpl

Ulkukulma asennuskanavien WDK suunnanvaihtoon.

Muotokappaleet ovat yleensä suunniteltu kulman muotoisiksi.

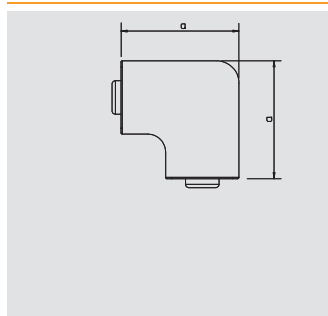

## Tasokulma

Tyyppi	Väri	Mitta a mm	Pakk. kpl	Paino kg/100 kpl	Tuoteno	Tuoteno Snro
<b>WDK HF30045RW</b>	puhtaanvalkoinen	68	4	2,500	<b>6192 82 3</b>	1418365
<b>WDK HF30045CW</b>	valkoinen	68	4	2,500	<b>6161 28 6</b>	
<b>WDK HF30045LGR</b>	vaaleanharmaa	68	4	2,500	<b>6183 30 1</b>	
<b>WDK HF30045GR</b>	kivenharmaa	68	4	2,500	<b>6158 67 6</b>	

**PVC** Polyvinyylikloridi €/kpl

Tasokulma WDK asennuskanavien suunnanmuutoksiin.

Muotokappaleet ovat yleensä suunniteltu kulman muotoisiksi.

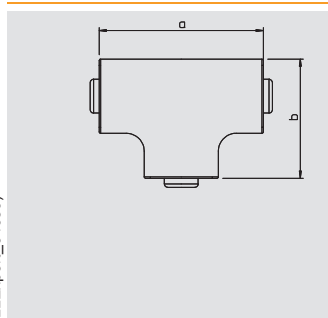

## T-kappale

Tyyppi	Väri	Mitta a mm	Mitta b mm	Pakk. kpl	Paino kg/100 kpl	Tuoteno	Tuoteno Snro
<b>WDK HT30045RW</b>	puhtaanvalkoinen	88	68	4	3,000	<b>6192 52 1</b>	
<b>WDK HT30045CW</b>	valkoinen	88	68	4	3,000	<b>6161 98 7</b>	
<b>WDK HT30045LGR</b>	vaaleanharmaa	88	68	4	3,000	<b>6182 89 5</b>	
<b>WDK HT30045GR</b>	kivenharmaa	88	68	4	3,000	<b>6158 55 2</b>	

**PVC** Polyvinyylikloridi €/kpl

T-kappale asennuskanavien WDK suunnanmuutoksiin.

Muotokappaleet ovat yleensä suunniteltu kulman muotoisiksi.

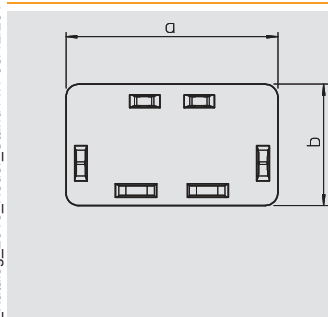

## Päätykappale

Tyyppi	Väri	Mitta a mm	Mitta b mm	Pakk. kpl	Paino kg/100 kpl	Tuoteno	Tuoteno Snro
<b>WDK HE30045RW</b>	puhtaanvalkoinen	45	30	20	0,520	<b>6193 19 6</b>	1418383
<b>WDK HE30045CW</b>	valkoinen	45	30	20	0,520	<b>6162 58 4</b>	
<b>WDK HE30045LGR</b>	vaaleanharmaa	45	30	20	0,520	<b>6183 70 0</b>	
<b>WDK HE30045GR</b>	kivenharmaa	45	30	20	0,520	<b>6158 80 3</b>	

**PVC** Polyvinyylikloridi €/kpl

Päätykappale asennuskanavien WDK sulkemiseen.

Päätykappaleet painetaan asennuskanavan WDK päälle ja ne kiinnittyvät painamalla.



## Asennuskanavat sivu x pohja: 40 mm x 40 mm



## Asennuskanava

Tyyppi	Väri	Pituus mm	Pakk. m	Paino kg/100 m	Tuotenumero	Tuotenumero Snro
<b>WDK40040RW</b>	puhtaanvalkoinen	2000	36	42,100	<b>6191 12 6</b>	1418120
<b>WDK40040CW</b>	valkoinen	2000	36	42,100	<b>6025 41 2</b>	
<b>WDK40040LGR</b>	vaaleanharmaa	2000	36	42,100	<b>6027 01 6</b>	
<b>WDK40040GR</b>	kivenharmaa	2000	36	42,100	<b>6025 44 7</b>	

PVC Polyvinyylikloridi

€/m

Asennuskanava kanella ja pohjareijityksellä.

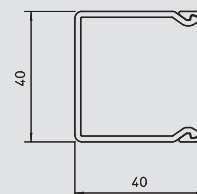

## Sisäkulma

Tyyppi	Väri	Mitta a mm	Pakk. kpl	Paino kg/100 kpl	Tuotenumero	Tuotenumero Snro
<b>WDK HI40040RW</b>	puhtaanvalkoinen	65	4	2,200	<b>6191 94 0</b>	1418135
<b>WDK HI40040CW</b>	valkoinen	65	4	2,200	<b>6160 09 3</b>	
<b>WDK HI40040LGR</b>	vaaleanharmaa	65	4	2,200	<b>6182 11 9</b>	
<b>WDK HI40040GR</b>	kivenharmaa	65	4	2,200	<b>6158 29 3</b>	

PVC Polyvinyylikloridi

€/kpl

Sisäkulma WDK asennuskanavien suunnanvaihtoon.

Muotokappaleet ovat yleensä suunniteltu kulman muotoisiksi.

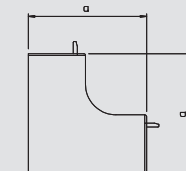

## Ulkokolma

Tyyppi	Väri	Mitta a mm	Pakk. kpl	Paino kg/100 kpl	Tuotenumero	Tuotenumero Snro
<b>WDK HA40040RW</b>	puhtaanvalkoinen	66	4	2,900	<b>6192 24 6</b>	1418348
<b>WDK HA40040CW</b>	valkoinen	66	4	2,900	<b>6160 69 7</b>	
<b>WDK HA40040LGR</b>	vaaleanharmaa	66	4	2,900	<b>6182 52 6</b>	
<b>WDK HA40040GR</b>	kivenharmaa	66	4	2,900	<b>6158 41 2</b>	

PVC Polyvinyylikloridi

€/kpl

Ulkokolma asennuskanavien WDK suunnanvaihtoon.

Muotokappaleet ovat yleensä suunniteltu kulman muotoisiksi.

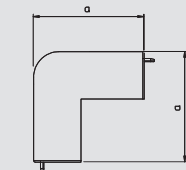

## T-kappale

Tyyppi	Väri	Mitta a mm	Mitta b mm	Pakk. kpl	Paino kg/100 kpl	Tuotenumero	Tuotenumero Snro
<b>WDK HT40040RW</b>	puhtaanvalkoinen	83	43	4	2,500	<b>6192 54 8</b>	
<b>WDK HT40040CW</b>	valkoinen	83	43	4	2,500	<b>6161 99 5</b>	
<b>WDK HT40040LGR</b>	vaaleanharmaa	83	43	4	2,500	<b>6182 91 7</b>	
<b>WDK HT40040GR</b>	kivenharmaa	83	43	4	2,500	<b>6158 54 4</b>	

PVC Polyvinyylikloridi

€/kpl

T-kappale asennuskanavien WDK suunnanvaihtoon.

Muotokappaleet ovat yleensä suunniteltu kulman muotoisiksi.

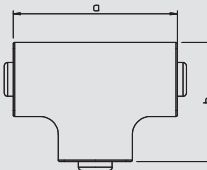

## Tasokolma

Tyyppi	Väri	Mitta a mm	Pakk. kpl	Paino kg/100 kpl	Tuotenumero	Tuotenumero Snro
<b>WDK HF40040RW</b>	puhtaanvalkoinen	63	4	2,100	<b>6192 83 1</b>	1418138
<b>WDK HF40040CW</b>	valkoinen	63	4	2,100	<b>6161 29 4</b>	
<b>WDK HF40040LGR</b>	vaaleanharmaa	63	4	2,100	<b>6183 33 6</b>	
<b>WDK HF40040GR</b>	kivenharmaa	63	4	2,100	<b>6158 66 8</b>	

PVC Polyvinyylikloridi

€/kpl

Tasokolma WDK asennuskanavien suunnanmuutoksiin.

Muotokappaleet ovat yleensä suunniteltu kulman muotoisiksi.

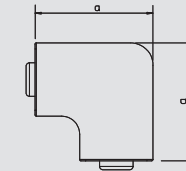

## Päätykappale

Tyyppi	Väri	Mitta a mm	Mitta b mm	Pakk. kpl	Paino kg/100 kpl	Tuotenumero	Tuotenumero Snro
<b>WDK HE40040RW</b>	puhtaanvalkoinen	40	40	20	0,660	<b>6193 21 8</b>	1418385
<b>WDK HE40040CW</b>	valkoinen	40	40	20	0,660	<b>6162 59 2</b>	
<b>WDK HE40040LGR</b>	vaaleanharmaa	40	40	20	0,660	<b>6183 72 7</b>	
<b>WDK HE40040GR</b>	kivenharmaa	40	40	20	0,660	<b>6158 77 3</b>	

PVC Polyvinyylikloridi

€/kpl

Päätykappale asennuskanavien WDK sulkemiseen.

Päätykappaleet asennetaan WDK asennuskanavan pätyyn painamalla ja ne lukkiutuvat kiinnitysosan avulla.

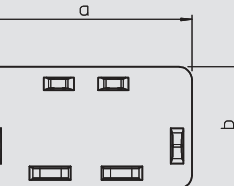

# Asennuskanavat sivu x pohja: 40 mm x 60 mm

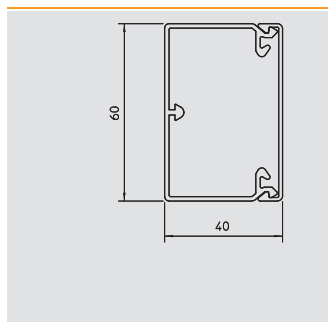

## Asennuskanava

Tyyppi	Väri	Pituus mm	Pakk. m	Paino kg/100 m	Tuoteno	Tuoteno Snro
<b>WDK40060RW</b>	puhtaanvalkoinen	2000	24	56,200	<b>6191 13 4</b>	1418313
<b>WDK40060CW</b>	valkoinen	2000	24	56,200	<b>6020 88 7</b>	
<b>WDK40060LGR</b>	vaaleanharmaa	2000	24	56,200	<b>6027 02 4</b>	
<b>WDK40060GR</b>	kivenharmaa	2000	24	56,200	<b>6025 63 3</b>	

**PVC** Polyvinyylikloridi €/m

Asennuskanava kanella ja pohjareijityksellä.  
Sisältää 4 kpl kansitukia / kaapelipitimiä.

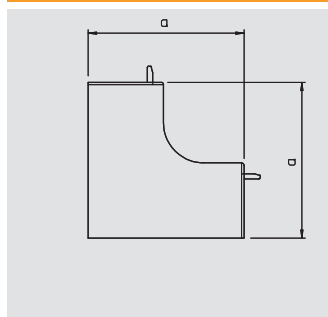

## Sisäkulma

Tyyppi	Väri	Mitta a mm	Pakk. kpl	Paino kg/100 kpl	Tuoteno	Tuoteno Snro
<b>WDK HI40060RW</b>	puhtaanvalkoinen	110	2	7,800	<b>6191 95 9</b>	1418331
<b>WDK HI40060CW</b>	valkoinen	110	2	7,800	<b>6160 10 7</b>	
<b>WDK HI40060LGR</b>	vaaleanharmaa	110	2	7,800	<b>6182 12 7</b>	
<b>WDK HI40060GR</b>	kivenharmaa	110	2	7,800	<b>6021 71 9</b>	

**PVC** Polyvinyylikloridi €/kpl

Sisäkulma WDK asennuskanavien suunnanvaihtoon.  
Muotokappaleet ovat yleensä suunniteltu kulman muotoisiksi.

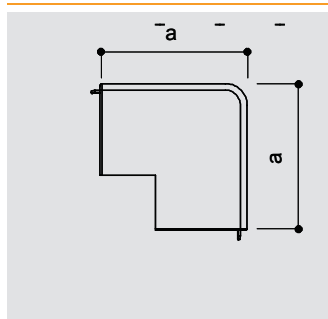

## Ulkukulma

Tyyppi	Väri	Mitta a mm	Pakk. kpl	Paino kg/100 kpl	Tuoteno	Tuoteno Snro
<b>WDK HA40060RW</b>	puhtaanvalkoinen	100	2	8,700	<b>6192 25 4</b>	1418350
<b>WDK HA40060CW</b>	valkoinen	100	2	8,700	<b>6160 70 0</b>	
<b>WDK HA40060LGR</b>	vaaleanharmaa	100	2	8,700	<b>6182 53 4</b>	
<b>WDK HA40060GR</b>	kivenharmaa	100	2	8,700	<b>6021 69 7</b>	

**PVC** Polyvinyylikloridi €/kpl

Ulkukulma asennuskanavien WDK suunnanvaihtoon.  
Muotokappaleet ovat yleensä suunniteltu kulman muotoisiksi.

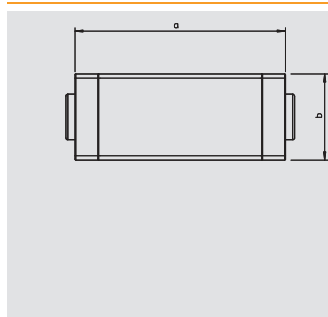

## T-kappale

Tyyppi	Väri	Mitta a mm	Mitta b mm	Pakk. kpl	Paino kg/100 kpl	Tuoteno	Tuoteno Snro
<b>WDK HK40060RW</b>	puhtaanvalkoinen	190	63	2	9,600	<b>6192 55 6</b>	
<b>WDK HK40060CW</b>	valkoinen	190	63	2	9,600	<b>6162 00 2</b>	
<b>WDK HK40060LGR</b>	vaaleanharmaa	190	63	2	9,800	<b>6182 92 5</b>	
<b>WDK HK40060GR</b>	kivenharmaa	190	63	2	9,600	<b>6023 31 2</b>	

**PVC** Polyvinyylikloridi €/kpl

T-kappale asennuskanavien WDK suunnanvaihtoon.  
Muotokappaleet ovat yleensä suunniteltu kulman muotoisiksi.

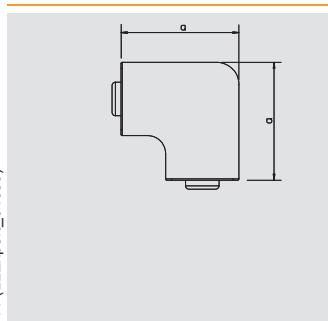

## Tasokulma

Tyyppi	Väri	Mitta a mm	Pakk. kpl	Paino kg/100 kpl	Tuoteno	Tuoteno Snro
<b>WDK HF40060RW</b>	puhtaanvalkoinen	101	2	6,400	<b>6192 85 8</b>	1418367
<b>WDK HF40060CW</b>	valkoinen	101	2	6,400	<b>6161 30 8</b>	
<b>WDK HF40060LGR</b>	vaaleanharmaa	101	2	6,400	<b>6183 34 4</b>	
<b>WDK HF40060GR</b>	kivenharmaa	101	2	6,400	<b>6021 73 5</b>	

**PVC** Polyvinyylikloridi €/kpl

Tasokulma WDK asennuskanavien suunnanmuutoksiin.  
Muotokappaleet ovat yleensä suunniteltu kulman muotoisiksi.



## Kanavan sivumitat 40 mm x 90 mm



## Asennuskanava

Tyyppi	Väri	Pituus mm	Pakk. m	Paino kg/100 m	Tuoteno	Tuoteno Snro
<b>WDK40090RW</b>	puhtaanvalkoinen	2000	32	77,300	<b>6191 14 2</b>	1418315
<b>WDK40090CW</b>	valkoinen	2000	32	77,300	<b>6020 89 5</b>	
<b>WDK40090LGR</b>	vaaleanharmaa	2000	32	77,300	<b>6027 03 2</b>	
<b>WDK40090GR</b>	kivenharmaa	2000	32	77,300	<b>6021 01 8</b>	

PVC Polyvinyylikloridi

€/m

Asennuskanava kanella ja pohjareijityksellä.

Sisältää 4 kpl kansitukia / kaapelipitimiä.

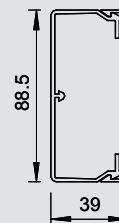

## Sisäkulma

Tyyppi	Väri	Mitta a mm	Pakk. kpl	Paino kg/100 kpl	Tuoteno	Tuoteno Snro
<b>WDK HI40090RW</b>	puhtaanvalkoinen	109	2	10,000	<b>6191 96 7</b>	1418333
<b>WDK HI40090CW</b>	valkoinen	109	2	10,000	<b>6160 11 5</b>	
<b>WDK HI40090LGR</b>	vaaleanharmaa	109	2	10,000	<b>6182 13 5</b>	
<b>WDK HI40090GR</b>	kivenharmaa	109	2	10,000	<b>6021 19 0</b>	

PVC Polyvinyylikloridi

€/kpl

Sisäkulma WDK asennuskanavien suunnanvaihtoon.

Muotokappaleet ovat yleensä suunniteltu kulman muotoisiksi.

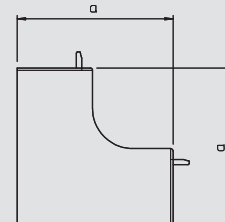

## Ulkukulma

Tyyppi	Väri	Mitta a mm	Pakk. kpl	Paino kg/100 kpl	Tuoteno	Tuoteno Snro
<b>WDK HA40090RW</b>	puhtaanvalkoinen	100	2	11,500	<b>6192 26 2</b>	1418123
<b>WDK HA40090CW</b>	valkoinen	100	2	11,500	<b>6160 71 9</b>	
<b>WDK HA40090LGR</b>	vaaleanharmaa	100	2	11,500	<b>6182 54 2</b>	
<b>WDK HA40090GR</b>	kivenharmaa	100	2	11,500	<b>6021 09 3</b>	

PVC Polyvinyylikloridi

€/kpl

Ulkukulma asennuskanavien WDK suunnanvaihtoon.

Muotokappaleet ovat yleensä suunniteltu kulman muotoisiksi.

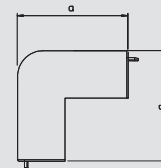

## T-kappale

Tyyppi	Väri	Mitta a mm	Mitta b mm	Pakk. kpl	Paino kg/100 kpl	Tuoteno	Tuoteno Snro
<b>WDK HK40090RW</b>	puhtaanvalkoinen	230	91	2	24,300	<b>6192 56 4</b>	
<b>WDK HK40090CW</b>	valkoinen	230	91	2	24,300	<b>6162 01 0</b>	
<b>WDK HK40090LGR</b>	vaaleanharmaa	230	91	2	24,300	<b>6182 93 3</b>	
<b>WDK HK40090GR</b>	kivenharmaa	230	91	2	24,300	<b>6023 14 2</b>	

PVC Polyvinyylikloridi

€/kpl

T-kappale asennuskanavien WDK suunnanvaihtoon.

Muotokappaleet ovat yleensä suunniteltu kulman muotoisiksi.

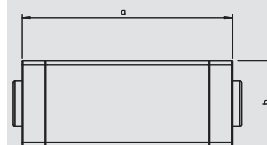

## Tasokulma

Tyyppi	Väri	Mitta a mm	Pakk. kpl	Paino kg/100 kpl	Tuoteno	Tuoteno Snro
<b>WDK HF40090RW</b>	puhtaanvalkoinen	129	2	12,500	<b>6192 86 6</b>	1418369
<b>WDK HF40090CW</b>	valkoinen	129	2	12,500	<b>6161 31 6</b>	
<b>WDK HF40090LGR</b>	vaaleanharmaa	129	2	10,000	<b>6183 35 2</b>	
<b>WDK HF40090GR</b>	kivenharmaa	129	2	10,000	<b>6021 33 6</b>	

PVC Polyvinyylikloridi

€/kpl

Tasokulma WDK asennuskanavien suunnanmuutoksiin.

Muotokappaleet ovat yleensä suunniteltu kulman muotoisiksi.

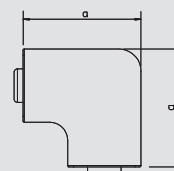

# Kanavan sivumitat 40 mm x 110 mm

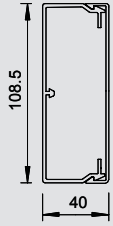

## Asennuskanava

Tyyppi	Väri	Pituus mm	Pakk. m	Paino kg/100 m	Tuotenumero	Tuotenumero Snro
<b>WDK40110RW</b>	puhtaanvalkoinen	2000	24	111,800	<b>6191 15 0</b>	
<b>WDK40110CW</b>	valkoinen	2000	24	111,800	<b>6020 90 9</b>	
<b>WDK40110LGR</b>	vaaleanharmaa	2000	24	111,800	<b>6027 04 0</b>	
<b>WDK40110GR</b>	kivenharmaa	2000	24	111,800	<b>6021 03 4</b>	

**PVC** Polyvinyylikloridi

€/m

Asennuskanava kanella ja pohjareijityksellä.  
Sisältää 4 kpl kansitukia / kaapelipitimiä.



WDK Asennuskanavat, PVC

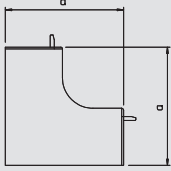

## Sisäkulma

Tyyppi	Väri	Mitta a mm	Pakk. kpl	Paino kg/100 kpl	Tuotenumero	Tuotenumero Snro
<b>WDK HI40110RW</b>	puhtaanvalkoinen	110,5	2	12,000	<b>6191 97 5</b>	
<b>WDK HI40110CW</b>	valkoinen	110,5	2	12,300	<b>6160 12 3</b>	
<b>WDK HI40110LGR</b>	vaaleanharmaa	110,5	2	13,200	<b>6182 14 3</b>	
<b>WDK HI40110GR</b>	kivenharmaa	110,5	2	13,200	<b>6021 72 7</b>	

**PVC** Polyvinyylikloridi

€/kpl

Sisäkulma WDK asennuskanavien suunnanvaihtoon.  
Muotokappaleet ovat yleensä suunniteltu kulman muotoisiksi.

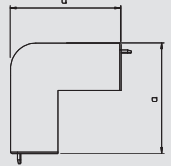

## Ulkukulma

Tyyppi	Väri	Mitta a mm	Pakk. kpl	Paino kg/100 kpl	Tuotenumero	Tuotenumero Snro
<b>WDK HA40110RW</b>	puhtaanvalkoinen	100	2	13,500	<b>6192 27 0</b>	
<b>WDK HA40110CW</b>	valkoinen	100	2	13,500	<b>6160 72 7</b>	
<b>WDK HA40110LGR</b>	vaaleanharmaa	100	2	13,500	<b>6182 55 0</b>	
<b>WDK HA40110GR</b>	kivenharmaa	100	2	13,500	<b>6021 70 0</b>	

**PVC** Polyvinyylikloridi

€/kpl

Ulkukulma asennuskanavien WDK suunnanvaihtoon.  
Muotokappaleet ovat yleensä suunniteltu kulman muotoisiksi.

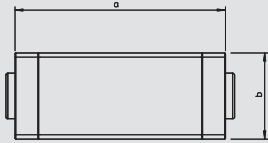

## T-kappale

Tyyppi	Väri	Mitta a mm	Mitta b mm	Pakk. kpl	Paino kg/100 kpl	Tuotenumero	Tuotenumero Snro
<b>WDK HK40110RW</b>	puhtaanvalkoinen	272	112	2	22,600	<b>6192 57 2</b>	
<b>WDK HK40110CW</b>	valkoinen	272	112	2	22,600	<b>6162 02 9</b>	
<b>WDK HK40110LGR</b>	vaaleanharmaa	272	112	2	22,600	<b>6182 94 1</b>	
<b>WDK HK40110GR</b>	kivenharmaa	272	112	2	22,600	<b>6023 33 9</b>	

**PVC** Polyvinyylikloridi

€/kpl

T-kappale asennuskanavien WDK suunnanvaihtoon.  
Muotokappaleet ovat yleensä suunniteltu kulman muotoisiksi.

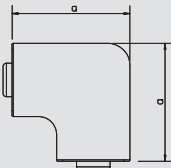

## Tasokulma

Tyyppi	Väri	Mitta a mm	Pakk. kpl	Paino kg/100 kpl	Tuotenumero	Tuotenumero Snro
<b>WDK HF40110RW</b>	puhtaanvalkoinen	110	2	13,000	<b>6192 87 4</b>	
<b>WDK HF40110CW</b>	valkoinen	110	2	13,000	<b>6161 32 4</b>	
<b>WDK HF40110LGR</b>	vaaleanharmaa	110	2	13,000	<b>6183 36 0</b>	
<b>WDK HF40110GR</b>	kivenharmaa	110	2	13,000	<b>6021 74 3</b>	

**PVC** Polyvinyylikloridi

€/kpl

Tasokulma WDK asennuskanavien suunnanmuutoksiin.  
Muotokappaleet ovat yleensä suunniteltu kulman muotoisiksi.



## Asennuskanavat sivu x pohja: 60 mm x 60 mm



## Kanava, tyyppi WDK 60060

Tyyppi	Väri	Pituus mm	Pakk. m	Paino kg/100 m	Tuotenumero	Tuotenumero Snro
WDK60060RW	puhtaanvalkoinen	2000	32	81,600	6191 19 3	1418317
WDK60060CW	valkoinen	2000	32	81,600	6021 94 8	
WDK60060LGR	vaaleanharmaa	2000	32	81,600	6027 10 5	
WDK60060GR	kivenharmaa	2000	32	81,600	6025 66 8	

PVC Polyvinyylikloridi

€/m

Asennuskanava kanella ja pohjareijityksellä.

Sisältää 4 kpl kansitukia / kaapelipitimiä.

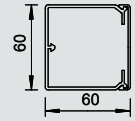

## Sisäkulma

Tyyppi	Väri	Mitta a mm	Pakk. kpl	Paino kg/100 kpl	Tuotenumero	Tuotenumero Snro
WDK HI60060RW	puhtaanvalkoinen	130	2	11,200	6192 01 7	1418335
WDK HI60060CW	valkoinen	130	2	11,200	6160 30 1	
WDK HI60060LGR	vaaleanharmaa	130	2	11,200	6182 19 4	
WDK HI60060GR	kivenharmaa	130	2	11,200	6022 38 3	

PVC Polyvinyylikloridi

€/kpl

Sisäkulma WDK asennuskanavien suunnanvaihtoon.

Muotokappaleet ovat yleensä suunniteltu kulman muotoisiksi.

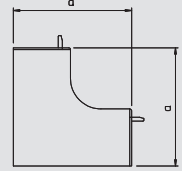

## Ulkokulma

Tyyppi	Väri	Mitta a mm	Pakk. kpl	Paino kg/100 kpl	Tuotenumero	Tuotenumero Snro
WDK HA60060RW	puhtaanvalkoinen	100	2	12,500	6192 31 9	1418352
WDK HA60060CW	valkoinen	100	2	12,500	6160 90 5	
WDK HA60060LGR	vaaleanharmaa	100	2	12,500	6182 59 3	
WDK HA60060GR	kivenharmaa	100	2	12,500	6022 07 3	

PVC Polyvinyylikloridi

€/kpl

Ulkokulma asennuskanavien WDK suunnanvaihtoon.

Muotokappaleet ovat yleensä suunniteltu kulman muotoisiksi.

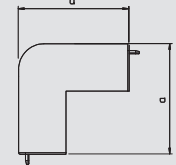

## T-kappale

Tyyppi	Väri	Mitta a mm	Mitta b mm	Pakk. kpl	Paino kg/100 kpl	Tuotenumero	Tuotenumero Snro
WDK HK60060RW	puhtaanvalkoinen	190	65	2	12,200	6192 61 0	
WDK HK60060CW	valkoinen	190	65	2	12,200	6162 20 7	
WDK HK60060LGR	vaaleanharmaa	190	65	2	12,200	6183 01 8	
WDK HK60060GR	kivenharmaa	190	65	2	12,200	6023 22 3	

PVC Polyvinyylikloridi

€/kpl

T-kappale asennuskanavien WDK suunnanvaihtoon.

Muotokappaleet ovat yleensä suunniteltu kulman muotoisiksi.

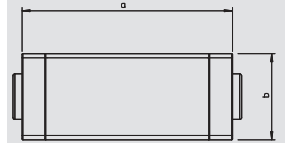

## Tasokulma

Tyyppi	Väri	Mitta a mm	Pakk. kpl	Paino kg/100 kpl	Tuotenumero	Tuotenumero Snro
WDK HF60060RW	puhtaanvalkoinen	101	2	8,500	6192 91 2	1418371
WDK HF60060CW	valkoinen	101	2	8,500	6161 50 2	
WDK HF60060LGR	vaaleanharmaa	101	2	8,400	6183 40 9	
WDK HF60060GR	kivenharmaa	101	2	8,400	6022 44 8	

PVC Polyvinyylikloridi

€/kpl

Tasokulma WDK asennuskanavien suunnanmuutoksiin.

Muotokappaleet ovat yleensä suunniteltu kulman muotoisiksi.

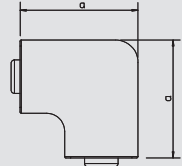

## Päätykappale

Tyyppi	Väri	Mitta a mm	Mitta b mm	Pakk. kpl	Paino kg/100 kpl	Tuotenumero	Tuotenumero Snro
WDK HE60060RW	puhtaanvalkoinen	60	60	20	1,500	6193 28 5	1418389
WDK HE60060CW	valkoinen	60	60	20	1,500	6162 80 0	
WDK HE60060LGR	vaaleanharmaa	60	60	20	1,500	6183 80 8	
WDK HE60060GR	kivenharmaa	60	60	20	1,500	6022 49 9	

PVC Polyvinyylikloridi

€/kpl

Päätykappale asennuskanavien WDK sulkemiseen.

Päätykappaleet asennetaan WDK asennuskanavan päättyyn painamalla ja ne lukkiutuvat kiinnitysosan avulla.

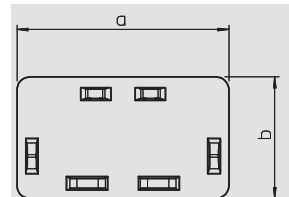



# Asennuskanavat sivu x pohja: 60 mm x 90 mm

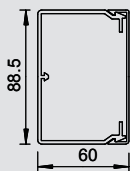

## Asennuskanava

Tyyppi	Väri	Pituus mm	Pakk. m	Paino kg/100 m	Tuotenumero	Tuotenumero Snro
<b>WDK60090RW</b>	puhtaanvalkoinen	2000	24	110,000	<b>6191 20 7</b>	1418209
<b>WDK60090CW</b>	valkoinen	2000	24	110,000	<b>6021 91 3</b>	
<b>WDK60090LGR</b>	vaaleanharmaa	2000	24	110,000	<b>6027 11 3</b>	
<b>WDK60090GR</b>	kivenharmaa	2000	24	110,000	<b>6022 00 6</b>	

**PVC** Polyvinyylikloridi

€/m

Asennuskanava kanella ja pohjareijityksellä.  
Sisältää 4 kpl kansitukia / kaapelipitimiä.



WDK Asennuskanavat, PVC

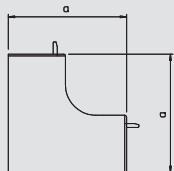

## Sisäkulma

Tyyppi	Väri	Mitta a mm	Pakk. kpl	Paino kg/100 kpl	Tuotenumero	Tuotenumero Snro
<b>WDK HI60090RW</b>	puhtaanvalkoinen	130	2	12,000	<b>6192 02 5</b>	1418136
<b>WDK HI60090CW</b>	valkoinen	130	2	12,000	<b>6160 32 8</b>	
<b>WDK HI60090LGR</b>	vaaleanharmaa	130	2	12,000	<b>6182 20 8</b>	
<b>WDK HI60090GR</b>	kivenharmaa	130	2	12,000	<b>6022 21 9</b>	

**PVC** Polyvinyylikloridi

€/kpl

Sisäkulma WDK asennuskanavien suunnanvaihtoon.  
Muotokappaleet ovat yleensä suunniteltu kulman muotoisiksi.

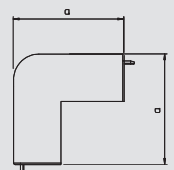

## Ulkukulma

Tyyppi	Väri	Mitta a mm	Pakk. kpl	Paino kg/100 kpl	Tuotenumero	Tuotenumero Snro
<b>WDK HA60090RW</b>	puhtaanvalkoinen	100	2	15,000	<b>6192 32 7</b>	1418270
<b>WDK HA60090CW</b>	valkoinen	100	2	15,000	<b>6160 91 3</b>	
<b>WDK HA60090LGR</b>	vaaleanharmaa	100	2	15,000	<b>6182 60 7</b>	
<b>WDK HA60090GR</b>	kivenharmaa	100	2	15,000	<b>6022 11 1</b>	

**PVC** Polyvinyylikloridi

€/kpl

Ulkukulma asennuskanavien WDK suunnanvaihtoon.  
Muotokappaleet ovat yleensä suunniteltu kulman muotoisiksi.

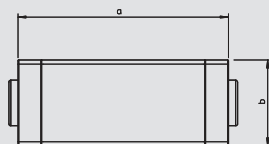

## T-kappale

Tyyppi	Väri	Mitta a mm	Mitta b mm	Pakk. kpl	Paino kg/100 kpl	Tuotenumero	Tuotenumero Snro
<b>WDK HK60090RW</b>	puhtaanvalkoinen	230	65	2	24,300	<b>6192 62 9</b>	
<b>WDK HK60090CW</b>	valkoinen	230	65	2	24,300	<b>6162 21 5</b>	
<b>WDK HK60090LGR</b>	vaaleanharmaa	230	65	2	24,300	<b>6183 02 6</b>	
<b>WDK HK60090GR</b>	kivenharmaa	230	65	2	24,300	<b>6023 00 2</b>	

**PVC** Polyvinyylikloridi

€/kpl

T-kappale asennuskanavien WDK suunnanvaihtoon.  
Muotokappaleet ovat yleensä suunniteltu kulman muotoisiksi.

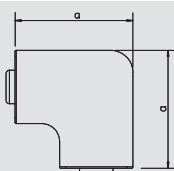

## Tasokulma

Tyyppi	Väri	Mitta a mm	Pakk. kpl	Paino kg/100 kpl	Tuotenumero	Tuotenumero Snro
<b>WDK HF60090RW</b>	puhtaanvalkoinen	129	2	11,500	<b>6192 92 0</b>	1418272
<b>WDK HF60090CW</b>	valkoinen	129	2	11,500	<b>6161 51 0</b>	
<b>WDK HF60090LGR</b>	vaaleanharmaa	129	2	11,500	<b>6183 41 7</b>	
<b>WDK HF60090GR</b>	kivenharmaa	129	2	11,500	<b>6022 31 6</b>	

**PVC** Polyvinyylikloridi

€/kpl

Tasokulma WDK asennuskanavien suunnanmuutoksiin.  
Muotokappaleet ovat yleensä suunniteltu kulman muotoisiksi.



## Asennuskanavat sivu x pohja: 60 mm x 230 mm



## Asennuskanava

Tyyppi	Väri	Pituus mm	Pakk. m	Paino kg/100 m	Tuoteno	Tuoteno Snro
<b>WDK60230RW</b>	puhtaanvalkoinen	2000	8	298,000	<b>6191 27 4</b>	
<b>WDK60230CW</b>	valkoinen	2000	8	298,000	<b>6021 89 1</b>	
<b>WDK60230LGR</b>	vaaleanharmaa	2000	8	298,000	<b>6027 18 0</b>	
<b>WDK60230GR</b>	kivenharmaa	2000	8	298,000	<b>6022 05 7</b>	

**PVC** Polyvinyylikloridi

€/m

Asennuskanava kanella ja pohjareijityksellä.

Sisältää 4kpl kansitukia / Kaapelipitimiä.

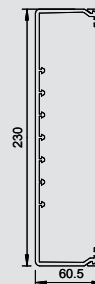

## Sisäkulma

Tyyppi	Väri	Mitta a mm	Pakk. kpl	Paino kg/100 kpl	Tuoteno	Tuoteno Snro
<b>WDK HI60230RW</b>	puhtaanvalkoinen	130	2	19,800	<b>6192 09 2</b>	
<b>WDK HI60230CW</b>	valkoinen	130	2	19,800	<b>6160 39 5</b>	
<b>WDK HI60230LGR</b>	vaaleanharmaa	130	2	19,800	<b>6182 26 7</b>	
<b>WDK HI60230GR</b>	kivenharmaa	130	2	19,800	<b>6024 44 0</b>	

**PVC** Polyvinyylikloridi

€/kpl

Sisäkulma WDK asennuskanavien suunnanvaihtoon.

Muotokappaleet ovat yleensä suunniteltu kulman muotoisiksi.

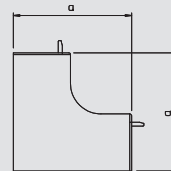

## Ulkokulma

Tyyppi	Väri	Mitta a mm	Pakk. kpl	Paino kg/100 kpl	Tuoteno	Tuoteno Snro
<b>WDK HA60230RW</b>	puhtaanvalkoinen	100	2	23,100	<b>6192 39 4</b>	
<b>WDK HA60230CW</b>	valkoinen	100	2	23,000	<b>6160 98 0</b>	
<b>WDK HA60230LGR</b>	vaaleanharmaa	100	2	23,000	<b>6182 67 4</b>	
<b>WDK HA60230GR</b>	kivenharmaa	100	2	23,000	<b>6024 54 8</b>	

**PVC** Polyvinyylikloridi

€/kpl

Ulkokulma asennuskanavien WDK suunnanvaihtoon.

Muotokappaleet ovat yleensä suunniteltu kulman muotoisiksi.

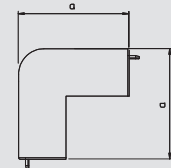

## T-kappale

Tyyppi	Väri	Mitta a mm	Mitta b mm	Pakk. kpl	Paino kg/100 kpl	Tuoteno	Tuoteno Snro
<b>WDK HK60230RW</b>	puhtaanvalkoinen	291	66	2	39,600	<b>6192 69 6</b>	
<b>WDK HK60230CW</b>	valkoinen	291	66	2	39,600	<b>6162 29 0</b>	
<b>WDK HK60230LGR</b>	vaaleanharmaa	291	66	2	39,600	<b>6183 08 5</b>	
<b>WDK HK60230GR</b>	kivenharmaa	291	66	2	39,600	<b>6024 77 7</b>	

**PVC** Polyvinyylikloridi

€/kpl

T-kappale asennuskanavien WDK suunnanvaihtoon.

Muotokappaleet ovat yleensä suunniteltu kulman muotoisiksi.

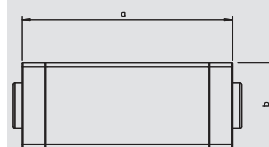

## Tasokulma

Tyyppi	Väri	Mitta a mm	Pakk. kpl	Paino kg/100 kpl	Tuoteno	Tuoteno Snro
<b>WDK HF60230RW</b>	puhtaanvalkoinen	270	2	39,000	<b>6192 99 8</b>	
<b>WDK HF60230CW</b>	valkoinen	270	2	39,000	<b>6161 59 6</b>	
<b>WDK HF60230LGR</b>	vaaleanharmaa	270	2	39,000	<b>6183 48 4</b>	
<b>WDK HF60230GR</b>	kivenharmaa	270	2	39,000	<b>6024 60 2</b>	

**PVC** Polyvinyylikloridi

€/kpl

Tasokulma WDK asennuskanavien suunnanmuutoksiin.

Muotokappaleet ovat yleensä suunniteltu kulman muotoisiksi.

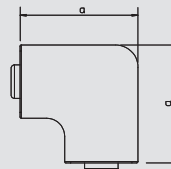

# Asennuskanavat sivu x pohja: 60 mm x 110 mm

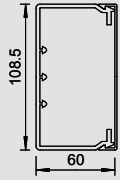

## Asennuskanava

Tyyppi	Väri	Pituus mm	Pakk. m	Paino kg/100 m	Tuotenumero	Tuotenumero Snro
<b>WDK60110RW</b>	puhtaanvalkoinen	2000	16	117,000	<b>6191 21 5</b>	1418319
<b>WDK60110CW</b>	valkoinen	2000	16	117,000	<b>6021 84 0</b>	
<b>WDK60110LGR</b>	vaaleanharmaa	2000	16	117,000	<b>6027 12 1</b>	
<b>WDK60110GR</b>	kivenharmaa	2000	16	117,000	<b>6022 01 4</b>	

**PVC** Polyvinyylikloridi

€/m

Asennuskanava kanella ja pohjareijityksellä.  
Sisältää 4 kpl kansitukia / kaapelipitimiä.



WDK Asennuskanavat, PVC

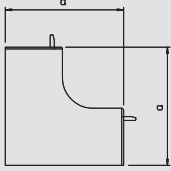

## Sisäkulma

Tyyppi	Väri	Mitta a mm	Pakk. kpl	Paino kg/100 kpl	Tuotenumero	Tuotenumero Snro
<b>WDK HI60110RW</b>	puhtaanvalkoinen	130	2	13,500	<b>6192 03 3</b>	1418337
<b>WDK HI60110CW</b>	valkoinen	130	2	13,500	<b>6160 33 6</b>	
<b>WDK HI60110LGR</b>	vaaleanharmaa	130	2	13,500	<b>6182 21 6</b>	
<b>WDK HI60110GR</b>	kivenharmaa	130	2	13,500	<b>6022 23 5</b>	

**PVC** Polyvinyylikloridi

€/kpl

Sisäkulma WDK asennuskanavien suunnanvaihtoon.  
Muotokappaleet ovat yleensä suunniteltu kulman muotoisiksi.

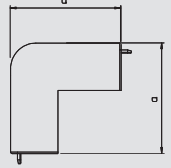

## Ulkukulma

Tyyppi	Väri	Mitta a mm	Pakk. kpl	Paino kg/100 kpl	Tuotenumero	Tuotenumero Snro
<b>WDK HA60110RW</b>	puhtaanvalkoinen	100	2	17,000	<b>6192 33 5</b>	1418355
<b>WDK HA60110CW</b>	valkoinen	100	2	17,000	<b>6160 92 1</b>	
<b>WDK HA60110LGR</b>	vaaleanharmaa	100	2	17,000	<b>6182 61 5</b>	
<b>WDK HA60110GR</b>	kivenharmaa	100	2	17,000	<b>6022 14 6</b>	

**PVC** Polyvinyylikloridi

€/kpl

Ulkukulma asennuskanavien WDK suunnanvaihtoon.  
Muotokappaleet ovat yleensä suunniteltu kulman muotoisiksi.

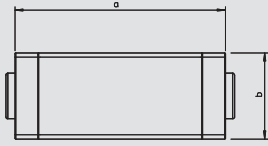

## T-kappale

Tyyppi	Väri	Mitta a mm	Mitta b mm	Pakk. kpl	Paino kg/100 kpl	Tuotenumero	Tuotenumero Snro
<b>WDK HK60110RW</b>	puhtaanvalkoinen	272	65	2	26,200	<b>6192 63 7</b>	
<b>WDK HK60110CW</b>	valkoinen	272	65	2	26,200	<b>6162 22 3</b>	
<b>WDK HK60110LGR</b>	vaaleanharmaa	272	65	2	26,200	<b>6183 03 4</b>	
<b>WDK HK60110GR</b>	kivenharmaa	272	65	2	26,200	<b>6023 02 9</b>	

**PVC** Polyvinyylikloridi

€/kpl

T-kappale asennuskanavien WDK suunnanvaihtoon.  
Muotokappaleet ovat yleensä suunniteltu kulman muotoisiksi.

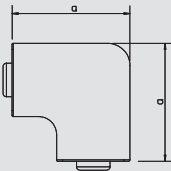

## Tasokulma

Tyyppi	Väri	Mitta a mm	Pakk. kpl	Paino kg/100 kpl	Tuotenumero	Tuotenumero Snro
<b>WDK HF60110RW</b>	puhtaanvalkoinen	149	2	14,500	<b>6192 93 9</b>	1418373
<b>WDK HF60110CW</b>	valkoinen	149	2	14,500	<b>6161 52 9</b>	
<b>WDK HF60110LGR</b>	vaaleanharmaa	149	2	14,500	<b>6183 42 5</b>	
<b>WDK HF60110GR</b>	kivenharmaa	149	2	14,500	<b>6022 33 2</b>	

**PVC** Polyvinyylikloridi

€/kpl

Tasokulma WDK asennuskanavien suunnanmuutoksiin.  
Muotokappaleet ovat yleensä suunniteltu kulman muotoisiksi.



## Asennuskanavat sivu x pohja: 60 mm x 130 mm



## Asennuskanava

Tyyppi	Väri	Pituus mm	Pakk. m	Paino kg/100 m	Tuoteno	Tuoteno Snro
<b>WDK60130RW</b>	puhtaanvalkoinen	2000	16	135,000	<b>6191 22 3</b>	1418320
<b>WDK60130CW</b>	valkoinen	2000	16	135,000	<b>6021 85 9</b>	
<b>WDK60130LGR</b>	vaaleanharmaa	2000	16	135,000	<b>6027 14 8</b>	
<b>WDK60130GR</b>	kivenharmaa	2000	16	135,000	<b>6022 02 2</b>	

PVC Polyvinyylikloridi

€/m

Asennuskanava kanella ja pohjareijityksellä.  
Sisältää 4 kpl kansitukia / kaapelipitimiä.

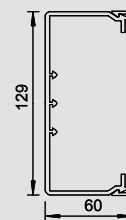

## Sisäkulma

Tyyppi	Väri	Mitta a mm	Pakk. kpl	Paino kg/100 kpl	Tuoteno	Tuoteno Snro
<b>WDK HI60130RW</b>	puhtaanvalkoinen	130	2	14,500	<b>6192 04 1</b>	1418334
<b>WDK HI60130CW</b>	valkoinen	130	2	14,500	<b>6160 34 4</b>	
<b>WDK HI60130LGR</b>	vaaleanharmaa	130	2	14,500	<b>6182 22 4</b>	
<b>WDK HI60130GR</b>	kivenharmaa	130	2	14,500	<b>6022 25 1</b>	

PVC Polyvinyylikloridi

€/kpl

Sisäkulma WDK asennuskanavien suunnanvaihtoon.  
Muotokappaleet ovat yleensä suunniteltu kulman muotoisiksi.

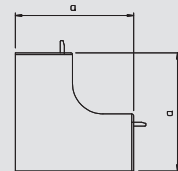

## Ulkokulma

Tyyppi	Väri	Mitta a mm	Pakk. kpl	Paino kg/100 kpl	Tuoteno	Tuoteno Snro
<b>WDK HA60130RW</b>	puhtaanvalkoinen	100	2	19,000	<b>6192 34 3</b>	1418344
<b>WDK HA60130CW</b>	valkoinen	100	2	19,000	<b>6160 94 8</b>	
<b>WDK HA60130LGR</b>	vaaleanharmaa	100	2	19,000	<b>6182 62 3</b>	
<b>WDK HA60130GR</b>	kivenharmaa	100	2	19,000	<b>6022 16 2</b>	

PVC Polyvinyylikloridi

€/kpl

Ulkokulma asennuskanavien WDK suunnanvaihtoon.  
Muotokappaleet ovat yleensä suunniteltu kulman muotoisiksi.

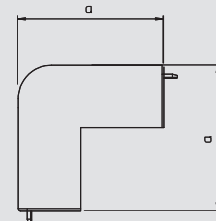

## T-kappale

Tyyppi	Väri	Mitta a mm	Mitta b mm	Pakk. kpl	Paino kg/100 kpl	Tuoteno	Tuoteno Snro
<b>WDK HK60130RW</b>	puhtaanvalkoinen	272	65	2	28,200	<b>6192 64 5</b>	
<b>WDK HK60130CW</b>	valkoinen	272	65	2	28,200	<b>6162 23 1</b>	
<b>WDK HK60130LGR</b>	vaaleanharmaa	272	65	2	28,200	<b>6183 04 2</b>	
<b>WDK HK60130GR</b>	kivenharmaa	272	65	2	28,200	<b>6023 04 5</b>	

PVC Polyvinyylikloridi

€/kpl

T-kappale asennuskanavien WDK suunnanvaihtoon.  
Muotokappaleet ovat yleensä suunniteltu kulman muotoisiksi.

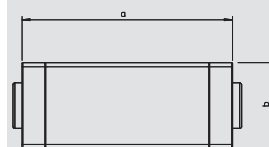

## Tasokulma

Tyyppi	Väri	Mitta a mm	Pakk. kpl	Paino kg/100 kpl	Tuoteno	Tuoteno Snro
<b>WDK HF60130RW</b>	puhtaanvalkoinen	170	2	19,300	<b>6192 94 7</b>	1418354
<b>WDK HF60130CW</b>	valkoinen	170	2	19,300	<b>6161 53 7</b>	
<b>WDK HF60130LGR</b>	vaaleanharmaa	170	2	19,300	<b>6183 43 3</b>	
<b>WDK HF60130GR</b>	kivenharmaa	170	2	19,300	<b>6022 35 9</b>	

PVC Polyvinyylikloridi

€/kpl

Tasokulma WDK asennuskanavien suunnanmuutoksiin.  
Muotokappaleet ovat yleensä suunniteltu kulman muotoisiksi.

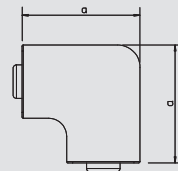

# Asennuskanavat sivu x pohja: 60 mm x 150 mm

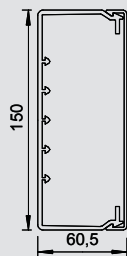

## Asennuskanava

Tyyppi	Väri	Pituus mm	Pakk. m	Paino kg/100 m	Tuoteno	Tuoteno Snro
<b>WDK60150RW</b>	puhtaanvalkoinen	2000	8	175,000	<b>6191 23 1</b>	1418322
<b>WDK60150CW</b>	valkoinen	2000	8	175,000	<b>6021 88 3</b>	
<b>WDK60150LGR</b>	vaaleanharmaa	2000	8	175,000	<b>6027 15 6</b>	
<b>WDK60150GR</b>	kivenharmaa	2000	8	175,000	<b>6022 03 0</b>	

**PVC** Polyvinyylikloridi

€/m

Asennuskanava kanella ja pohjareijityksellä.  
Sisältää 4 kpl kansitukia / kaapelipitimiä.



WDK Asennuskanavat, PVC

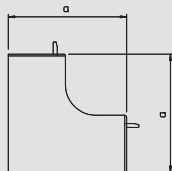

## Sisäkulma

Tyyppi	Väri	Mitta a mm	Pakk. kpl	Paino kg/100 kpl	Tuoteno	Tuoteno Snro
<b>WDK HI60150RW</b>	puhtaanvalkoinen	130	2	15,300	<b>6192 06 8</b>	1418336
<b>WDK HI60150CW</b>	valkoinen	130	2	15,300	<b>6160 37 9</b>	
<b>WDK HI60150LGR</b>	vaaleanharmaa	130	2	15,300	<b>6182 23 2</b>	
<b>WDK HI60150GR</b>	kivenharmaa	130	2	15,300	<b>6024 43 2</b>	

**PVC** Polyvinyylikloridi

€/kpl

Sisäkulma WDK asennuskanavien suunnanvaihtoon.  
Muotokappaleet ovat yleensä suunniteltu kulman muotoisiksi.

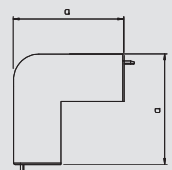

## Ulkukulma

Tyyppi	Väri	Mitta a mm	Pakk. kpl	Paino kg/100 kpl	Tuoteno	Tuoteno Snro
<b>WDK HA60150RW</b>	puhtaanvalkoinen	100	2	16,000	<b>6192 35 1</b>	1418346
<b>WDK HA60150CW</b>	valkoinen	100	2	15,500	<b>6160 97 2</b>	
<b>WDK HA60150LGR</b>	vaaleanharmaa	100	2	15,500	<b>6182 63 1</b>	
<b>WDK HA60150GR</b>	kivenharmaa	100	2	15,500	<b>6024 52 1</b>	

**PVC** Polyvinyylikloridi

€/kpl

Ulkukulma asennuskanavien WDK suunnanvaihtoon.  
Muotokappaleet ovat yleensä suunniteltu kulman muotoisiksi.

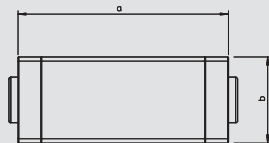

## T-kappale

Tyyppi	Väri	Mitta a mm	Mitta b mm	Pakk. kpl	Paino kg/100 kpl	Tuoteno	Tuoteno Snro
<b>WDK HK60150RW</b>	puhtaanvalkoinen	291	66	2	27,500	<b>6192 65 3</b>	
<b>WDK HK60150CW</b>	valkoinen	291	66	2	27,500	<b>6162 27 4</b>	
<b>WDK HK60150LGR</b>	vaaleanharmaa	291	66	2	27,500	<b>6183 05 0</b>	
<b>WDK HK60150GR</b>	kivenharmaa	291	66	2	27,500	<b>6024 76 9</b>	

**PVC** Polyvinyylikloridi

€/kpl

T-kappale asennuskanavien WDK suunnanvaihtoon.  
Muotokappaleet ovat yleensä suunniteltu kulman muotoisiksi.

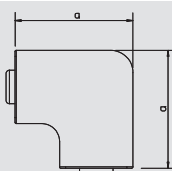

## Tasokulma

Tyyppi	Väri	Mitta a mm	Pakk. kpl	Paino kg/100 kpl	Tuoteno	Tuoteno Snro
<b>WDK HF60150RW</b>	puhtaanvalkoinen	190	2	23,600	<b>6192 95 5</b>	1418356
<b>WDK HF60150CW</b>	valkoinen	190	2	23,600	<b>6161 56 1</b>	
<b>WDK HF60150LGR</b>	vaaleanharmaa	190	2	23,600	<b>6183 44 1</b>	
<b>WDK HF60150GR</b>	kivenharmaa	190	2	23,600	<b>6024 59 9</b>	

**PVC** Polyvinyylikloridi

€/kpl

Tasokulma WDK asennuskanavien suunnanmuutoksiin.  
Muotokappaleet ovat yleensä suunniteltu kulman muotoisiksi.



## Asennuskanavat sivu x pohja: 60 mm x 170 mm



## Kanava, tyyppi WDK 60170

Tyyppi	Väri	Pituus mm	Pakk. m	Paino kg/100 m	Tuoteno	Tuoteno Snro
WDK60170RW	puhtaanvalkoinen	2000	8	178,000	6191 25 8	1418324
WDK60170CW	valkoinen	2000	8	178,000	6021 86 7	
WDK60170LGR	vaaleanharmaa	2000	8	178,000	6027 16 4	
WDK60170GR	kivenharmaa	2000	8	178,000	6022 04 9	

PVC Polyvinyylikloridi

€/m

Asennuskanava kanella ja pohjareitityksellä.  
Sisältää 4 kpl kansitukia / kaapelipitimiä.

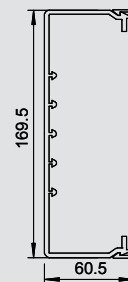

## Sisäkulma

Tyyppi	Väri	Mitta a mm	Pakk. kpl	Paino kg/100 kpl	Tuoteno	Tuoteno Snro
WDK HI60170RW	puhtaanvalkoinen	130	2	16,100	6192 07 6	1418338
WDK HI60170CW	valkoinen	130	2	16,100	6160 35 2	
WDK HI60170LGR	vaaleanharmaa	130	2	16,100	6182 24 0	
WDK HI60170GR	kivenharmaa	130	2	16,100	6022 28 6	

PVC Polyvinyylikloridi

€/kpl

Sisäkulma WDK asennuskanavien suunnanvaihtoon.  
Muotokappaleet ovat yleensä suunniteltu kulman muotoisiksi.

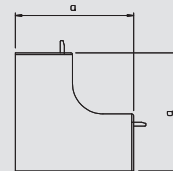

## Ulkokulma

Tyyppi	Väri	Mitta a mm	Pakk. kpl	Paino kg/100 kpl	Tuoteno	Tuoteno Snro
WDK HA60170RW	puhtaanvalkoinen	100	2	23,000	6192 37 8	1418360
WDK HA60170CW	valkoinen	100	2	23,000	6160 95 6	
WDK HA60170LGR	vaaleanharmaa	100	2	23,000	6182 65 8	
WDK HA60170GR	kivenharmaa	100	2	23,000	6022 18 9	

PVC Polyvinyylikloridi

€/kpl

Ulkokulma asennuskanavien WDK suunnanvaihtoon.  
Muotokappaleet ovat yleensä suunniteltu kulman muotoisiksi.

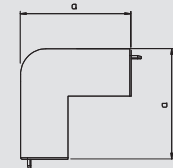

## T-kappale

Tyyppi	Väri	Mitta a mm	Mitta b mm	Pakk. kpl	Paino kg/100 kpl	Tuoteno	Tuoteno Snro
WDK HK60170RW	puhtaanvalkoinen	291	66	2	32,600	6192 66 1	
WDK HK60170CW	valkoinen	291	66	2	32,600	6162 25 8	
WDK HK60170LGR	vaaleanharmaa	291	66	2	32,600	6183 06 9	
WDK HK60170GR	kivenharmaa	291	66	2	32,600	6023 06 1	

PVC Polyvinyylikloridi

€/kpl

T-kappale asennuskanavien WDK suunnanvaihtoon.  
Muotokappaleet ovat yleensä suunniteltu kulman muotoisiksi.

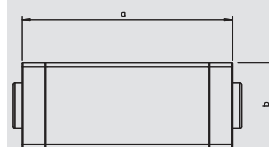

## Tasokulma

Tyyppi	Väri	Mitta a mm	Pakk. kpl	Paino kg/100 kpl	Tuoteno	Tuoteno Snro
WDK HF60170RW	puhtaanvalkoinen	211	2	27,200	6192 96 3	1418358
WDK HF60170CW	valkoinen	211	2	27,200	6161 54 5	
WDK HF60170LGR	vaaleanharmaa	211	2	27,200	6183 46 8	
WDK HF60170GR	kivenharmaa	211	2	27,200	6022 37 5	

PVC Polyvinyylikloridi

€/kpl

Tasokulma WDK asennuskanavien suunnanmuutoksiin.  
Muotokappaleet ovat yleensä suunniteltu kulman muotoisiksi.

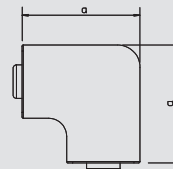



# Asennuskanavat sivu x pohja: 60 mm x 210 mm

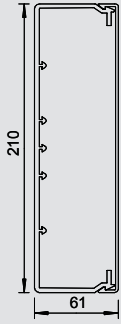

## Asennuskanava

Tyyppi	Väri	Pituus mm	Pakk. m	Paino kg/100 m	Tuotenumero	Tuotenumero Snro
<b>WDK60210RW</b>	puhtaanvalkoinen	2000	8	258,000	<b>6191 26 6</b>	1418403
<b>WDK60210CW</b>	valkoinen	2000	8	258,000	<b>6021 87 5</b>	
<b>WDK60210LGR</b>	vaaleanharmaa	2000	8	258,000	<b>6027 17 2</b>	
<b>WDK60210GR</b>	kivenharmaa	2000	8	258,000	<b>6022 06 5</b>	

**PVC** Polyvinyyliloridi

€/m

Asennuskanava kanella ja pohjareijityksellä.  
Sisältää 4 kpl kansitukia / kaapelipitimiä.



WDK Asennuskanavat, PVC

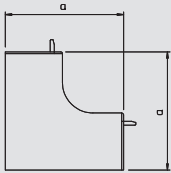

## Sisäkulma

Tyyppi	Väri	Mitta a mm	Pakk. kpl	Paino kg/100 kpl	Tuotenumero	Tuotenumero Snro
<b>WDK HI60210RW</b>	puhtaanvalkoinen	130	2	19,500	<b>6192 08 4</b>	1418409
<b>WDK HI60210CW</b>	valkoinen	130	2	19,500	<b>6160 36 0</b>	
<b>WDK HI60210LGR</b>	vaaleanharmaa	130	2	19,500	<b>6182 25 9</b>	
<b>WDK HI60210GR</b>	kivenharmaa	130	2	19,500	<b>6022 29 4</b>	

**PVC** Polyvinyyliloridi

€/kpl

Sisäkulma WDK asennuskanavien suunnanvaihtoon.  
Muotokappaleet ovat yleensä suunniteltu kulman muotoisiksi.

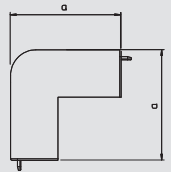

## Ulkokulma

Tyyppi	Väri	Mitta a mm	Pakk. kpl	Paino kg/100 kpl	Tuotenumero	Tuotenumero Snro
<b>WDK HA60210RW</b>	puhtaanvalkoinen	100	2	27,000	<b>6192 38 6</b>	1418411
<b>WDK HA60210CW</b>	valkoinen	100	2	27,000	<b>6160 96 4</b>	
<b>WDK HA60210LGR</b>	vaaleanharmaa	100	2	27,000	<b>6182 66 6</b>	
<b>WDK HA60210GR</b>	kivenharmaa	100	2	27,000	<b>6022 19 7</b>	

**PVC** Polyvinyyliloridi

€/kpl

Ulkokulma asennuskanavien WDK suunnanvaihtoon.  
Muotokappaleet ovat yleensä suunniteltu kulman muotoisiksi.

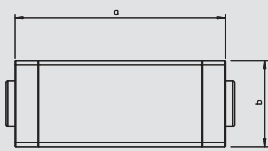

## T-kappale

Tyyppi	Väri	Mitta a mm	Mitta b mm	Pakk. kpl	Paino kg/100 kpl	Tuotenumero	Tuotenumero Snro
<b>WDK HK60210RW</b>	puhtaanvalkoinen	291	66	2	31,500	<b>6192 68 8</b>	1418413
<b>WDK HK60210CW</b>	valkoinen	291	66	2	31,500	<b>6162 26 6</b>	
<b>WDK HK60210LGR</b>	vaaleanharmaa	291	66	2	35,500	<b>6183 07 7</b>	
<b>WDK HK60210GR</b>	kivenharmaa	291	66	2	31,500	<b>6023 12 6</b>	

**PVC** Polyvinyyliloridi

€/kpl

T-kappale asennuskanavien WDK suunnanvaihtoon.  
Muotokappaleet ovat yleensä suunniteltu kulman muotoisiksi.

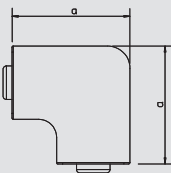

## Tasokulma

Tyyppi	Väri	Mitta a mm	Pakk. kpl	Paino kg/100 kpl	Tuotenumero	Tuotenumero Snro
<b>WDK HF60210RW</b>	puhtaanvalkoinen	250	2	39,000	<b>6192 97 1</b>	1418415
<b>WDK HF60210CW</b>	valkoinen	250	2	39,000	<b>6161 55 3</b>	
<b>WDK HF60210LGR</b>	vaaleanharmaa	250	2	39,000	<b>6183 47 6</b>	
<b>WDK HF60210GR</b>	kivenharmaa	250	2	39,000	<b>6022 39 1</b>	

**PVC** Polyvinyyliloridi

€/kpl

Tasokulma WDK asennuskanavien suunnanmuutoksiin.  
Muotokappaleet ovat yleensä suunniteltu kulman muotoisiksi.



06\_LFS\_katalog\_2010\_Neuer\_Stand / fi / 08/12/2011 (LLExpert\_04039)

## Asennuskanavat sivu x pohja: 60 mm x 210 mm



## Päätykappale

Tyyppi	Väri	Mitta a mm	Mitta b mm	Pakk. kpl	Paino kg/100 kpl	Tuotenro	Tuotenro Snro
<b>WDK HE60210RW</b>	puhtaanvalkoinen	210	60	10	5,400	<b>6193 35 8</b>	1418417
<b>WDK HE60210CW</b>	valkoinen	210	60	10	5,400	<b>6162 85 1</b>	
<b>WDK HE60210LGR</b>	vaaleanharmaa	210	60	10	5,400	<b>6183 86 7</b>	
<b>WDK HE60210GR</b>	kivenharmaa	210	60	10	5,400	<b>6022 56 1</b>	

**PVC** Polyvinyylikloridi

€/kpl

Päätykappale asennuskanavien WDK sulkemiseen.

Päätykappaleet asennetaan WDK asennuskanavan pätyyn painamalla ja ne lukkiutuvat kiinnitysrousun avulla.

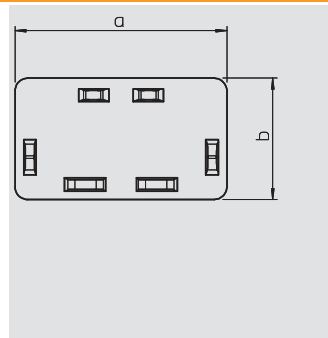

# Asennuskanavat sivu x pohja: 80 mm x 210 mm

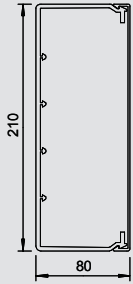

## Asennuskanava

Tyyppi	Väri	Pituus mm	Pakk. m	Paino kg/100 m	Tuotenumero	Tuotenumero Snro
<b>WDK80210RW</b>	puhtaanvalkoinen	2000	8	240,000	<b>6191 31 2</b>	1418405
<b>WDK80210CW</b>	valkoinen	2000	8	240,000	<b>6026 20 6</b>	
<b>WDK80210LGR</b>	vaaleanharmaa	2000	8	240,000	<b>6027 23 7</b>	
<b>WDK80210GR</b>	kivenharmaa	2000	8	240,000	<b>6026 19 2</b>	

**PVC** Polyvinyylikloridi

€/m

Asennuskanava kanella ja pohjareijityksellä.  
Sisältää 4 kpl kansitukia / kaapelipitimiä.



WDK Asennuskanavat, PVC

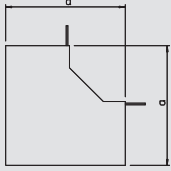

## Sisäkulma

Tyyppi	Väri	Mitta a mm	Pakk. kpl	Paino kg/100 kpl	Tuotenumero	Tuotenumero Snro
<b>WDK HI80210RW</b>	puhtaanvalkoinen	150	2	21,500	<b>6192 11 0</b>	1418419
<b>WDK HI80210CW</b>	valkoinen	150	2	21,500	<b>6160 49 2</b>	
<b>WDK HI80210LGR</b>	vaaleanharmaa	150	2	21,500	<b>6182 31 3</b>	
<b>WDK HI80210GR</b>	kivenharmaa	150	2	21,500	<b>6024 47 5</b>	

**PVC** Polyvinyylikloridi

€/kpl

Sisäkulma WDK asennuskanavien suunnanvaihtoon.  
Muotokappaleet ovat yleensä suunniteltu kulman muotoisiksi.

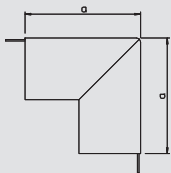

## Ulkukulma

Tyyppi	Väri	Mitta a mm	Pakk. kpl	Paino kg/100 kpl	Tuotenumero	Tuotenumero Snro
<b>WDK HA80210RW</b>	puhtaanvalkoinen	150	2	32,000	<b>6192 42 0</b>	1418421
<b>WDK HA80210CW</b>	valkoinen	150	2	32,000	<b>6161 11 1</b>	
<b>WDK HA80210LGR</b>	vaaleanharmaa	150	2	32,000	<b>6182 72 0</b>	
<b>WDK HA80210GR</b>	kivenharmaa	150	2	32,000	<b>6024 57 2</b>	

**PVC** Polyvinyylikloridi

€/kpl

Ulkukulma asennuskanavien WDK suunnanvaihtoon.  
Muotokappaleet ovat yleensä suunniteltu kulman muotoisiksi.

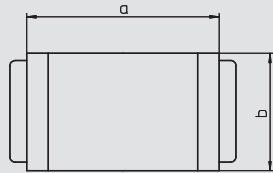

## T-kappale

Tyyppi	Väri	Mitta a mm	Mitta b mm	Pakk. kpl	Paino kg/100 kpl	Tuotenumero	Tuotenumero Snro
<b>WDK HK80210RW</b>	puhtaanvalkoinen	282	213	2	34,500	<b>6192 72 2</b>	1418424
<b>WDK HK80210CW</b>	valkoinen	282	213	2	34,500	<b>6162 42 8</b>	
<b>WDK HK80210LGR</b>	vaaleanharmaa	282	213	2	34,500	<b>6183 13 1</b>	
<b>WDK HK80210GR</b>	kivenharmaa	282	213	2	34,500	<b>6024 80 7</b>	

**PVC** Polyvinyylikloridi

€/kpl

T-kappale asennuskanavien WDK suunnanvaihtoon.  
Muotokappaleet ovat yleensä suunniteltu kulman muotoisiksi.

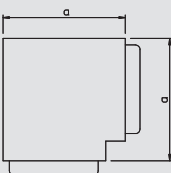

## Tasokulma

Tyyppi	Väri	Mitta a mm	Pakk. kpl	Paino kg/100 kpl	Tuotenumero	Tuotenumero Snro
<b>WDK HF80210RW</b>	puhtaanvalkoinen	247	2	35,000	<b>6193 02 5</b>	1418426
<b>WDK HF80210CW</b>	valkoinen	247	2	35,000	<b>6161 71 5</b>	
<b>WDK HF80210LGR</b>	vaaleanharmaa	247	2	35,000	<b>6183 53 0</b>	
<b>WDK HF80210GR</b>	kivenharmaa	247	2	35,000	<b>6024 62 9</b>	

**PVC** Polyvinyylikloridi

€/kpl

Tasokulma WDK asennuskanavien suunnanmuutoksiin.  
Muotokappaleet ovat yleensä suunniteltu kulman muotoisiksi.

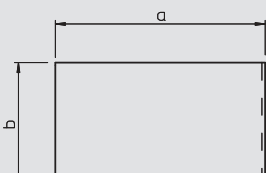

## Päätykappale

Tyyppi	Väri	Mitta a mm	Mitta b mm	Pakk. kpl	Paino kg/100 kpl	Tuotenumero	Tuotenumero Snro
<b>WDK HE80210RW</b>	puhtaanvalkoinen	150	80	10	14,500	<b>6193 39 1</b>	1418428
<b>WDK HE80210CW</b>	valkoinen	150	80	10	14,500	<b>6163 01 7</b>	
<b>WDK HE80210LGR</b>	vaaleanharmaa	150	80	10	14,500	<b>6183 92 1</b>	
<b>WDK HE80210GR</b>	kivenharmaa	150	80	10	14,500	<b>6024 87 4</b>	

**PVC** Polyvinyylikloridi

€/kpl

Päätykappale asennuskanavien WDK sulkemiseen.  
Päätykappale kiinnitetään WDK asennuskanavan kannen kiinnitysuriin.



# Asennuskanavat sivu x pohja: 100 mm x 130 mm



## Asennuskanava

Tyyppi	Väri	Pituus mm	Pakk. m	Paino kg/100 m	Tuotenumero	Tuotenumero Snro
<b>WDK100130RW</b>	puhtaanvalkoinen	2000	8	214,000	<b>6191 34 7</b>	
<b>WDK100130CW</b>	valkoinen	2000	8	214,000	<b>6026 27 3</b>	1418321
<b>WDK100130LGR</b>	vaaleanharmaa	2000	8	214,000	<b>6027 24 5</b>	
<b>WDK100130GR</b>	kivenharmaa	2000	8	214,000	<b>6026 28 1</b>	

**PVC** Polyvinyylikloridi

€/m

Asennuskanava kanella ja pohjareijityksellä.  
Sisältää 4 kpl kansitukia / kaapelipitimiä.

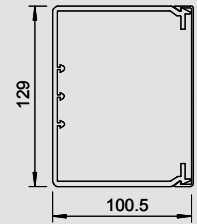

## Sisäkulma

Tyyppi	Väri	Mitta a mm	Pakk. kpl	Paino kg/100 kpl	Tuotenumero	Tuotenumero Snro
<b>WDK HI100130RW</b>	puhtaanvalkoinen	170	2	17,500	<b>6192 11 4</b>	
<b>WDK HI100130CW</b>	valkoinen	170	2	17,500	<b>6160 52 2</b>	1418339
<b>WDK HI100130LGR</b>	vaaleanharmaa	170	2	17,500	<b>6182 34 8</b>	
<b>WDK HI100130GR</b>	kivenharmaa	170	2	17,500	<b>6024 48 3</b>	

**PVC** Polyvinyylikloridi

€/kpl

Sisäkulma WDK asennuskanavien suunnanvaihtoon.  
Muotokappaleet ovat yleensä suunniteltu kulman muotoisiksi.

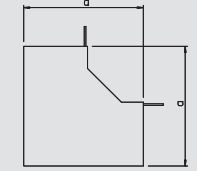

## Ulkukulma

Tyyppi	Väri	Mitta a mm	Pakk. kpl	Paino kg/100 kpl	Tuotenumero	Tuotenumero Snro
<b>WDK HA100130RW</b>	puhtaanvalkoinen	170	2	27,000	<b>6192 42 4</b>	
<b>WDK HA100130CW</b>	valkoinen	170	2	27,000	<b>6161 15 4</b>	1418357
<b>WDK HA100130LGR</b>	vaaleanharmaa	170	2	27,000	<b>6182 74 7</b>	
<b>WDK HA100130GR</b>	kivenharmaa	170	2	27,000	<b>6024 58 0</b>	

**PVC** Polyvinyylikloridi

€/kpl

Ulkukulma asennuskanavien WDK suunnanvaihtoon.  
Muotokappaleet ovat yleensä suunniteltu kulman muotoisiksi.

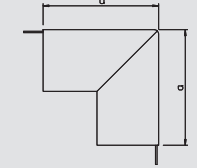

## T-kappale

Tyyppi	Väri	Mitta a mm	Mitta b mm	Pakk. kpl	Paino kg/100 kpl	Tuotenumero	Tuotenumero Snro
<b>WDK HK100130RW</b>	puhtaanvalkoinen	282	133	2	31,500	<b>6192 72 6</b>	
<b>WDK HK100130CW</b>	valkoinen	282	133	2	31,500	<b>6162 45 2</b>	
<b>WDK HK100130LGR</b>	vaaleanharmaa	282	133	2	31,500	<b>6183 16 6</b>	
<b>WDK HK100130GR</b>	kivenharmaa	282	133	2	31,500	<b>6024 81 5</b>	

**PVC** Polyvinyylikloridi

€/kpl

Kannet asennuskanavien WDK suunnanvaihtoon.  
Muotokappaleet ovat yleensä suunniteltu kulman muotoisiksi.

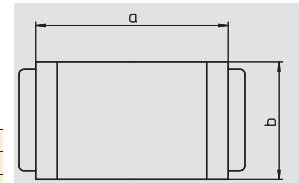

## Tasokulma

Tyyppi	Väri	Mitta a mm	Pakk. kpl	Paino kg/100 kpl	Tuotenumero	Tuotenumero Snro
<b>WDK HF100130RW</b>	puhtaanvalkoinen	166	2	22,500	<b>6193 02 9</b>	
<b>WDK HF100130CW</b>	valkoinen	166	2	22,500	<b>6161 75 8</b>	1418375
<b>WDK HF100130LGR</b>	vaaleanharmaa	166	2	22,500	<b>6183 55 7</b>	
<b>WDK HF100130GR</b>	kivenharmaa	166	2	22,500	<b>6024 63 7</b>	

**PVC** Polyvinyylikloridi

€/kpl

Tasokulma WDK asennuskanavien suunnanmuutoksiin.  
Muotokappaleet ovat yleensä suunniteltu kulman muotoisiksi.

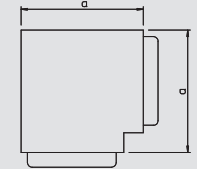

## Päätykappale

Tyyppi	Väri	Mitta a mm	Mitta b mm	Pakk. kpl	Paino kg/100 kpl	Tuotenumero	Tuotenumero Snro
<b>WDK HE100130RW</b>	puhtaanvalkoinen	150	100	10	8,200	<b>6193 39 5</b>	
<b>WDK HE100130CW</b>	valkoinen	150	100	10	8,200	<b>6163 04 1</b>	1418393
<b>WDK HE100130LGR</b>	vaaleanharmaa	150	100	10	8,200	<b>6183 95 6</b>	
<b>WDK HE100130GR</b>	kivenharmaa	150	100	10	8,200	<b>6024 88 2</b>	

**PVC** Polyvinyylikloridi

€/kpl

Päätykappale asennuskanavien WDK sulkemiseen.  
Päätykappale kiinnitetään WDK asennuskanvan kannen kiinnitysuriin.

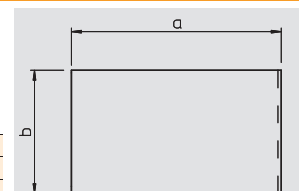

# Asennuskanavat sivu x pohja: 80 mm x 170 mm

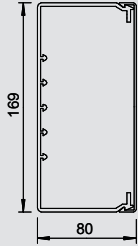

## Asennuskanava

Tyyppi	Väri	Pituus mm	Pakk. m	Paino kg/100 m	Tuotenumero	Tuotenumero Snro
<b>WDK80170RW</b>	puhtaanvalkoinen	2000	8	214,000	<b>6191 30 4</b>	
<b>WDK80170CW</b>	valkoinen	2000	8	214,000	<b>6026 17 6</b>	
<b>WDK80170LGR</b>	vaaleanharmaa	2000	8	214,000	<b>6027 22 9</b>	
<b>WDK80170GR</b>	kivenharmaa	2000	8	214,000	<b>6026 18 4</b>	

**PVC** Polyvinyylikloridi

€/m

Asennuskanava kanella ja pohjareijityksellä.  
Sisältää 4 kpl kansitukia / kaapelipitimiä.



WDK Asennuskanavat, PVC

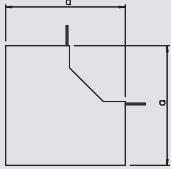

## Sisäkulma

Tyyppi	Väri	Mitta a mm	Pakk. kpl	Paino kg/100 kpl	Tuotenumero	Tuotenumero Snro
<b>WDK HI80170RW</b>	puhtaanvalkoinen	150	2	20,000	<b>6192 10 6</b>	
<b>WDK HI80170CW</b>	valkoinen	150	2	20,000	<b>6160 48 4</b>	
<b>WDK HI80170LGR</b>	vaaleanharmaa	150	2	20,000	<b>6182 30 5</b>	
<b>WDK HI80170GR</b>	kivenharmaa	150	2	20,000	<b>6024 46 7</b>	

**PVC** Polyvinyylikloridi

€/kpl

Sisäkulma WDK asennuskanavien suunnanvaihtoon.  
Muotokappaleet ovat yleensä suunniteltu kulman muotoisiksi.

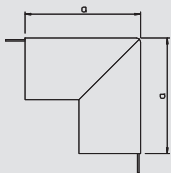

## Ulkukulma

Tyyppi	Väri	Mitta a mm	Pakk. kpl	Paino kg/100 kpl	Tuotenumero	Tuotenumero Snro
<b>WDK HA80170RW</b>	puhtaanvalkoinen	150	2	27,500	<b>6192 41 6</b>	
<b>WDK HA80170CW</b>	valkoinen	150	2	27,500	<b>6161 10 3</b>	
<b>WDK HA80170LGR</b>	vaaleanharmaa	150	2	27,500	<b>6182 71 2</b>	
<b>WDK HA80170GR</b>	kivenharmaa	150	2	27,500	<b>6024 56 4</b>	

**PVC** Polyvinyylikloridi

€/kpl

Ulkukulma asennuskanavien WDK suunnanvaihtoon.  
Muotokappaleet ovat yleensä suunniteltu kulman muotoisiksi.

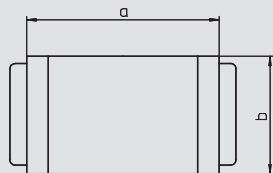

## T-kappale

Tyyppi	Väri	Mitta a mm	Mitta b mm	Pakk. kpl	Paino kg/100 kpl	Tuotenumero	Tuotenumero Snro
<b>WDK HK80170RW</b>	puhtaanvalkoinen	282	173	2	29,000	<b>6192 71 8</b>	
<b>WDK HK80170CW</b>	valkoinen	282	173	2	29,000	<b>6162 40 1</b>	
<b>WDK HK80170LGR</b>	vaaleanharmaa	282	173	2	29,000	<b>6183 12 3</b>	
<b>WDK HK80170GR</b>	kivenharmaa	282	173	2	29,000	<b>6024 79 3</b>	

**PVC** Polyvinyylikloridi

€/kpl

T-kappale asennuskanavien WDK suunnanvaihtoon.  
Muotokappaleet ovat yleensä suunniteltu kulman muotoisiksi.

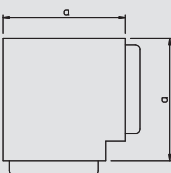

## Tasokulma

Tyyppi	Väri	Mitta a mm	Pakk. kpl	Paino kg/100 kpl	Tuotenumero	Tuotenumero Snro
<b>WDK HF80170RW</b>	puhtaanvalkoinen	206	2	27,500	<b>6193 02 1</b>	
<b>WDK HF80170CW</b>	valkoinen	206	2	27,500	<b>6161 70 7</b>	
<b>WDK HF80170LGR</b>	vaaleanharmaa	206	2	27,500	<b>6183 52 2</b>	
<b>WDK HF80170GR</b>	kivenharmaa	206	2	27,500	<b>6024 61 0</b>	

**PVC** Polyvinyylikloridi

€/kpl

Tasokulma WDK asennuskanavien suunnanmuutoksiin.  
Muotokappaleet ovat yleensä suunniteltu kulman muotoisiksi.

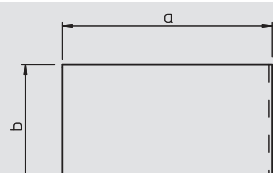

## Päätykappale

Tyyppi	Väri	Mitta a mm	Mitta b mm	Pakk. kpl	Paino kg/100 kpl	Tuotenumero	Tuotenumero Snro
<b>WDK HE80170RW</b>	puhtaanvalkoinen	150	80	10	11,900	<b>6193 38 7</b>	
<b>WDK HE80170CW</b>	valkoinen	150	80	10	11,900	<b>6163 00 9</b>	
<b>WDK HE80170LGR</b>	vaaleanharmaa	150	80	10	11,900	<b>6183 91 3</b>	
<b>WDK HE80170GR</b>	kivenharmaa	150	80	10	11,900	<b>6024 85 8</b>	

**PVC** Polyvinyylikloridi

€/kpl

Päätykappale asennuskanavien WDK sulkemiseen.  
Päätykappale kiinnitetään WDK asennuskanvan kannen kiinnitysuriin.



## Asennuskanavat sivu x pohja: 100 mm x 230 mm



## Asennuskanava

Tyyppi	Väri	Pituus mm	Pakk. m	Paino kg/100 m	Tuoteno	Tuoteno Snro
<b>WDK100230RW</b>	puhtaanvalkoinen	2000	4	338,000	<b>6191 35 5</b>	1418407
<b>WDK100230CW</b>	valkoinen	2000	4	338,000	<b>6026 33 8</b>	1418323
<b>WDK100230LGR</b>	vaaleanharmaa	2000	4	338,000	<b>6027 25 3</b>	
<b>WDK100230GR</b>	kivenharmaa	2000	4	338,000	<b>6026 31 1</b>	

PVC Polyvinyylikloridi

€/m

Asennuskanava kanella ja pohjareijityksellä.  
Sisältää 4 kpl kansitukia / kaapelipitimiä.

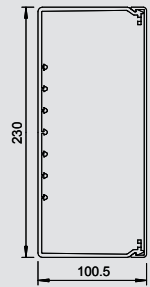

## Sisäkulma

Tyyppi	Väri	Mitta a mm	Pakk. kpl	Paino kg/100 kpl	Tuoteno	Tuoteno Snro
<b>WDK HI100230RW</b>	puhtaanvalkoinen	170	2	27,000	<b>6192 11 8</b>	1418430
<b>WDK HI100230CW</b>	valkoinen	170	2	27,000	<b>6160 54 9</b>	1418341
<b>WDK HI100230LGR</b>	vaaleanharmaa	170	2	27,000	<b>6182 36 4</b>	
<b>WDK HI100230GR</b>	kivenharmaa	170	2	27,000	<b>6024 50 5</b>	

PVC Polyvinyylikloridi

€/kpl

Sisäkulma WDK asennuskanavien suunnanvaihtoon.  
Muotokappaleet ovat yleensä suunniteltu kulman muotoisiksi.

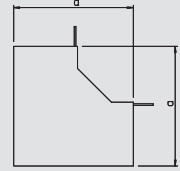

## Ulkokulma

Tyyppi	Väri	Mitta a mm	Pakk. kpl	Paino kg/100 kpl	Tuoteno	Tuoteno Snro
<b>WDK HA100230RW</b>	puhtaanvalkoinen	170	2	30,000	<b>6192 42 8</b>	1418432
<b>WDK HA100230CW</b>	valkoinen	170	2	30,000	<b>6161 17 0</b>	1418359
<b>WDK HA100230LGR</b>	vaaleanharmaa	170	2	30,000	<b>6182 76 3</b>	
<b>WDK HA100230GR</b>	kivenharmaa	170	2	30,000	<b>6024 68 8</b>	

PVC Polyvinyylikloridi

€/kpl

Ulkokulma asennuskanavien WDK suunnanvaihtoon.  
Muotokappaleet ovat yleensä suunniteltu kulman muotoisiksi.

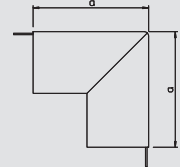

## T-kappale

Tyyppi	Väri	Mitta a mm	Mitta b mm	Pakk. kpl	Paino kg/100 kpl	Tuoteno	Tuoteno Snro
<b>WDK HK100230RW</b>	puhtaanvalkoinen	282	233	2	39,000	<b>6192 73 0</b>	1418434
<b>WDK HK100230CW</b>	valkoinen	282	233	2	39,000	<b>6162 47 9</b>	
<b>WDK HK100230LGR</b>	vaaleanharmaa	282	233	2	39,000	<b>6183 18 2</b>	
<b>WDK HK100230GR</b>	kivenharmaa	282	233	2	39,000	<b>6024 71 8</b>	

PVC Polyvinyylikloridi

€/kpl

T-kappale asennuskanavien WDK suunnanvaihtoon.  
Muotokappaleet ovat yleensä suunniteltu kulman muotoisiksi.

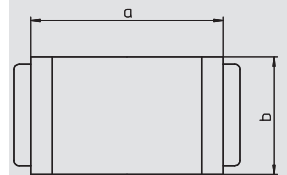

## Tasokulma

Tyyppi	Väri	Mitta a mm	Pakk. kpl	Paino kg/100 kpl	Tuoteno	Tuoteno Snro
<b>WDK HF100230RW</b>	puhtaanvalkoinen	266	2	48,000	<b>6193 03 3</b>	1418436
<b>WDK HF100230CW</b>	valkoinen	266	2	48,000	<b>6161 77 4</b>	1418377
<b>WDK HF100230LGR</b>	vaaleanharmaa	266	2	48,000	<b>6183 57 3</b>	
<b>WDK HF100230GR</b>	kivenharmaa	266	2	48,000	<b>6024 65 3</b>	

PVC Polyvinyylikloridi

€/kpl

Tasokulma WDK asennuskanavien suunnanmuutoksiin.  
Muotokappaleet ovat yleensä suunniteltu kulman muotoisiksi.

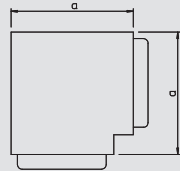

## Päätykappale

Tyyppi	Väri	Mitta a mm	Mitta b mm	Pakk. kpl	Paino kg/100 kpl	Tuoteno	Tuoteno Snro
<b>WDK HE100230RW</b>	puhtaanvalkoinen	230	100	5	10,300	<b>6193 39 9</b>	1418438
<b>WDK HE100230CRW</b>	valkoinen	230	100	5	10,300	<b>6163 07 6</b>	1418395
<b>WDK HE100230LGR</b>	vaaleanharmaa	230	100	5	10,300	<b>6183 98 0</b>	
<b>WDK HE100230GR</b>	kivenharmaa	230	100	5	10,300	<b>6024 90 4</b>	

PVC Polyvinyylikloridi

€/kpl

Päätykappale asennuskanavien WDK sulkemiseen.  
Päätykappale kiinnitetään WDK asennuskanavan kannen kiinnitysuriin.

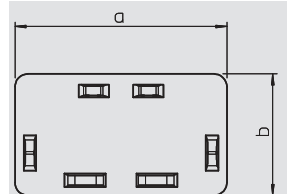



# Asennustarvikkeet WDK asennuskanaville

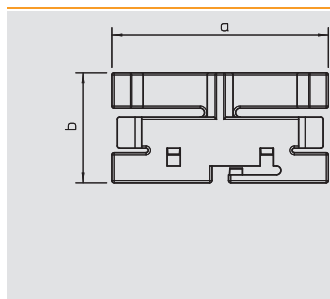

## Kansituki / kaapelikiinnikke, pohja 60mm

Tyyppi	Väri	Mitta a mm	Mitta b mm	Pakk. kpl	Paino kg/100 kpl	Tuotenro	Tuotenro Snro
2370 60	kivenharmaa	48,8	24,8	100	0,600	6022 99 5	
PVC Polyvinyyliloridi							€/100 kpl

Kansituella / kaapelikiinnikkeellä johdot voidaan asentaa paremmin ja helpommin asennuskanavaan WDK.

Kansikiinnike kiinnitetään toiselta puolelta ja käännetään eteenpäin. Näin muodostuu 30°:een aukko, josta johtojen asennus on erittäin helppoa.

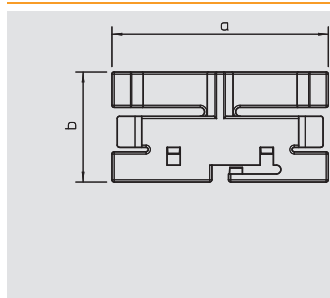

## Kansituki / kaapelikiinnikke, pohja 90mm

Tyyppi	Väri	Mitta a mm	Mitta b mm	Pakk. kpl	Paino kg/100 kpl	Tuotenro	Tuotenro Snro
2370 90	kivenharmaa	75,7	28,8	100	1,000	6023 50 9	
PVC Polyvinyyliloridi							€/100 kpl

Kansituella / kaapelikiinnikkeellä johdot voidaan asentaa paremmin ja helpommin asennuskanavaan WDK.

Kansikiinnike kiinnitetään toiselta puolelta ja käännetään eteenpäin. Näin muodostuu 30°:een aukko, josta johtojen asennus on erittäin helppoa.

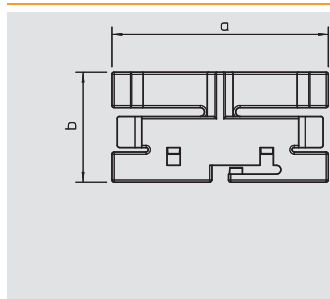

## Kansituki / kaapelikiinnikke, pohja 110mm

Tyyppi	Väri	Mitta a mm	Mitta b mm	Pakk. kpl	Paino kg/100 kpl	Tuotenro	Tuotenro Snro
2370 110	kivenharmaa	95,7	28,8	100	2,000	6023 51 7	
PVC Polyvinyyliloridi							€/100 kpl

Kansituella / kaapelikiinnikkeellä johdot voidaan asentaa paremmin ja helpommin asennuskanavaan WDK.

Kansikiinnike kiinnitetään toiselta puolelta ja käännetään eteenpäin. Näin muodostuu 30°:een aukko, josta johtojen asennus on erittäin helppoa.

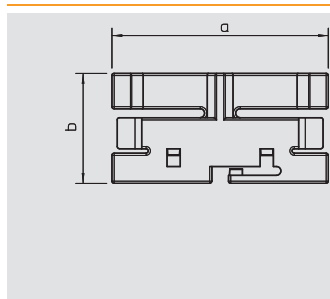

## Kansituki / kaapelikiinnikke, pohja 130mm

Tyyppi	Väri	Mitta a mm	Mitta b mm	Pakk. kpl	Paino kg/100 kpl	Tuotenro	Tuotenro Snro
2370 130	kivenharmaa	116,2	36	100	2,500	6023 52 5	
PVC Polyvinyyliloridi							€/100 kpl

Kansituella / kaapelikiinnikkeellä johdot voidaan asentaa paremmin ja helpommin asennuskanavaan WDK.

Kansikiinnike kiinnitetään toiselta puolelta ja käännetään eteenpäin. Näin muodostuu 30°:een aukko, josta johtojen asennus on erittäin helppoa.

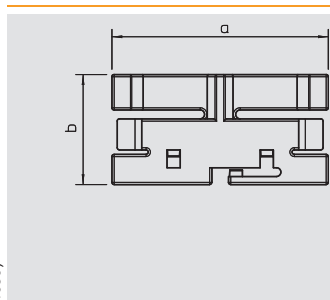

## Kansituki / kaapelikiinnikke, pohja 150 mm

Tyyppi	Väri	Mitta a mm	Mitta b mm	Pakk. kpl	Paino kg/100 kpl	Tuotenro	Tuotenro Snro
2370 150	kivenharmaa	136,2	36	50	3,000	6023 53 3	
PVC Polyvinyyliloridi							€/100 kpl

Kansituella / kaapelikiinnikkeellä johdot voidaan asentaa paremmin ja helpommin asennuskanavaan WDK.

Kansikiinnike kiinnitetään toiselta puolelta ja käännetään eteenpäin. Näin muodostuu 30°:een aukko, josta johtojen asennus on erittäin helppoa.

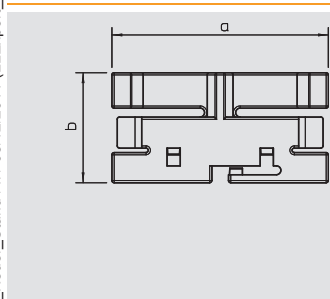

## Kansituki / kaapelikiinnikke, pohja 170 mm

Tyyppi	Väri	Mitta a mm	Mitta b mm	Pakk. kpl	Paino kg/100 kpl	Tuotenro	Tuotenro Snro
2370 170	kivenharmaa	156,7	36	50	3,300	6023 54 1	
PVC Polyvinyyliloridi							€/100 kpl

Kansituella / kaapelikiinnikkeellä johdot voidaan asentaa paremmin ja helpommin asennuskanavaan WDK.

Kansikiinnike kiinnitetään toiselta puolelta ja käännetään eteenpäin. Näin muodostuu 30°:een aukko, josta johtojen asennus on erittäin helppoa.



## Asennustarvikkeet WDK asennuskanaville



## Kansituksi / kaapelikiinnikke, pohja 210 mm

Tyyppi	Väri	Mitta a mm	Mitta b mm	Pakk. kpl	Paino kg/100 kpl	Tuoteno	Tuoteno Snro
2370 210	kivenharmaa	197,2	36	50	3,900	6023 57 6	

PVC Polyvinyyliloridi €/100 kpl

Kansituella / kaapelikiinnikkeellä johdot voidaan asentaa paremmin ja helpommin asennuskanavaan WDK.

Kansikiinnike kiinnitetään toiselta puolelta ja käännetään eteenpäin. Näin muodostuu 30°:een aukko, josta johtojen asennus on erittäin helppoa.

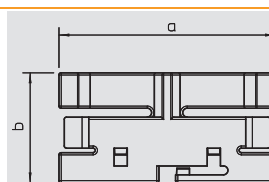

## Kansituksi / kaapelikiinnikke, pohja 230 mm

Tyyppi	Väri	Mitta a mm	Mitta b mm	Pakk. kpl	Paino kg/100 kpl	Tuoteno	Tuoteno Snro
2370 230	kivenharmaa	216,2	36	50	4,800	6023 58 4	

PVC Polyvinyyliloridi €/100 kpl

Kansituella / kaapelikiinnikkeellä johdot voidaan asentaa paremmin ja helpommin asennuskanavaan WDK.

Kansikiinnike kiinnitetään toiselta puolelta ja käännetään eteenpäin. Näin muodostuu 30°:een aukko, josta johtojen asennus on erittäin helppoa.

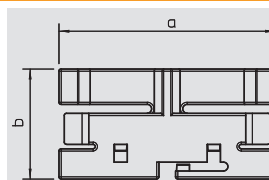

## Väliseinä asennuskanava, sivu 40 mm

Tyyppi	Väri	Pituus mm	Pakk. m	Paino kg/100 m	Tuoteno	Tuoteno Snro
2371 40	vaaleanharmaa	2000	60	13,500	6023 09 6	1418144

PVC Polyvinyyliloridi €/m

Väliseinä asennuskanavien WDK ja johtokanavien GEK-K jakamiseen.

Väliseinät kiinnitetään painamalla pohjakielekkeisiin.

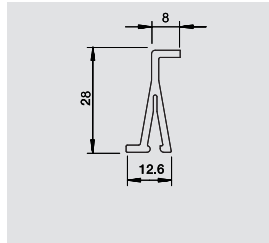

## Väliseinä asennuskanava, sivu 60 mm

Tyyppi	Väri	Pituus mm	Pakk. m	Paino kg/100 m	Tuoteno	Tuoteno Snro
2371 60	vaaleanharmaa	2000	40	17,000	6023 11 8	1418145

PVC Polyvinyyliloridi €/m

Väliseinä asennuskanavien WDK ja johtokanavien GE-K jakamiseen eri jännitetasoille.

Väliseinät kiinnitetään painamalla pohjakielekkeisiin.

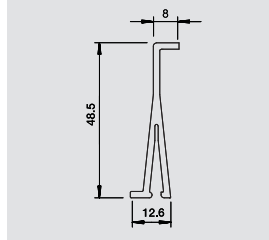

## Väliseinä asennuskanava, sivu 80 mm

Tyyppi	Väri	Pituus mm	Pakk. m	Paino kg/100 m	Tuoteno	Tuoteno Snro
2371 80	vaaleanharmaa	2000	40	33,000	6026 98 2	1418147

PVC Polyvinyyliloridi €/m

Väliseinä asennuskanavien jakamiseen eri jännitetasoille.

Väliseinät kiinnitetään painamalla pohjakielekkeisiin.

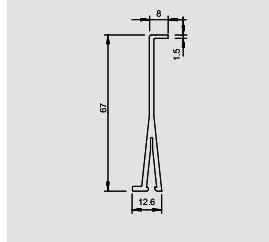

## Väliseinä asennuskanava, sivu 100 mm

Tyyppi	Väri	Pituus mm	Pakk. m	Paino kg/100 m	Tuoteno	Tuoteno Snro
2371 100	vaaleanharmaa	2000	20	40,000	6026 99 0	1418146

PVC Polyvinyyliloridi €/m

Väliseinä asennuskanavien jakamiseen eri jännitetasoille.

Väliseinät kiinnitetään painamalla pohjakielekkeisiin.

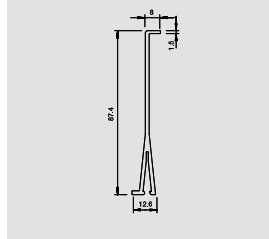

## Kojerasia

Tyyppi	Väri	Pakk. kpl	Paino kg/100 kpl	Tuoteno	Tuoteno Snro
2390	vaaleanharmaa	5	4,700	6023 20 7	

PVC Polyvinyyliloridi €/kpl

Kojerasia kojeiden asennukseen.

Kojerasia painetaan asennuskanavan pohjaan kiinnityskohtiin ja kiinnitetään keskeltä ruuvilla.

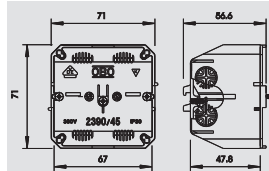

# Asennustarvikkeet WDK asennuskanaville

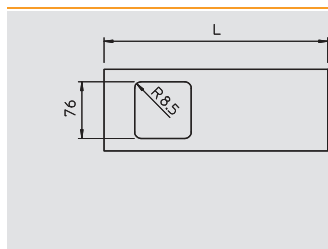

## Kansi 1-osaiselle kojerasialle, asennuskanava pohja 110 mm

Tyyppi	Väri	Pituus	Pakk.	Paino	Tuotenumero	Tuotenumero
		mm	kpl	kg/100 kpl		Snro
<b>D2-1 110RW</b>	puhtaanvalkoinen	300	10	8,000	<b>6194 03 6</b>	
<b>D2-1 110CW</b>	valkoinen	300	10	8,000	<b>6169 30 9</b>	

**PVC** Polyvinyylikloridi €/kpl  
Kansi, 1-osaiselle kojerasialle WDK asennuskanavien kojeasennukseen.

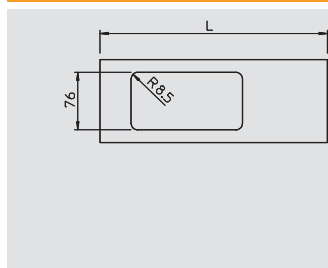

## Kansi 2-osaiselle kojerasialle, asennuskanava pohja 110 mm

Tyyppi	Väri	Pituus	Pakk.	Paino	Tuotenumero	Tuotenumero
		mm	kpl	kg/100 kpl		Snro
<b>D2-2 110GR</b>	kivenharmaa	300	10	6,500	<b>6159 37 0</b>	
<b>D2-2 110CW</b>	valkoinen	300	10	6,500	<b>6169 37 6</b>	
<b>D2-2 110RW</b>	puhtaanvalkoinen	300	10	6,500	<b>6194 10 9</b>	

**PVC** Polyvinyylikloridi €/kpl  
Kansi, 2-osaiselle kojerasialle WDK asennuskanavien kojeasennukseen.

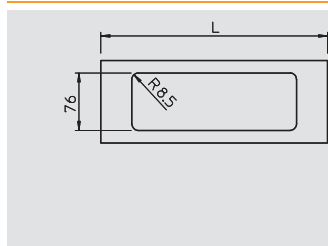

## Kansi 3-osaiselle kojerasialle, asennuskanava pohja 110 mm

Tyyppi	Väri	Pituus	Pakk.	Paino	Tuotenumero	Tuotenumero
		mm	kpl	kg/100 kpl		Snro
<b>D2-3 110CW</b>	valkoinen	300	10	5,000	<b>6169 43 0</b>	
<b>D2-3 110RW</b>	puhtaanvalkoinen	300	10	5,000	<b>6194 18 4</b>	

**PVC** Polyvinyylikloridi €/kpl  
Kansi, 3-osaiselle kojerasialle WDK asennuskanavien kojeasennukseen.

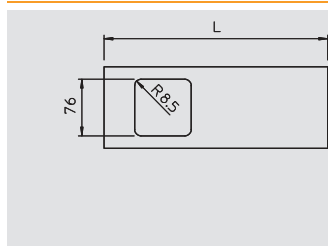

## Kansi 1-osaiselle kojerasialle, asennuskanava pohja 130 mm

Tyyppi	Väri	Pituus	Pakk.	Paino	Tuotenumero	Tuotenumero
		mm	kpl	kg/100 kpl		Snro
<b>D2-1 130RW</b>	puhtaanvalkoinen	300	10	9,000	<b>6194 04 4</b>	
<b>D2-1 130CW</b>	valkoinen	300	10	9,000	<b>6169 31 7</b>	

**PVC** Polyvinyylikloridi €/kpl  
Kansi, 1-osaiselle kojerasialle WDK asennuskanavien kojeasennukseen.

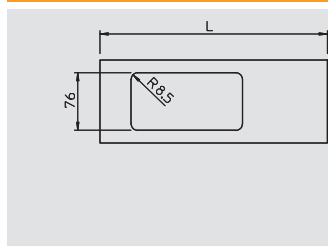

## Kansi 2-osaiselle kojerasialle, asennuskanava pohja 130 mm

Tyyppi	Väri	Pituus	Pakk.	Paino	Tuotenumero	Tuotenumero
		mm	kpl	kg/100 kpl		Snro
<b>D2-2 130RW</b>	puhtaanvalkoinen	300	10	7,500	<b>6194 11 7</b>	
<b>D2-2 130CW</b>	valkoinen	300	10	7,500	<b>6169 38 4</b>	

**PVC** Polyvinyylikloridi €/kpl  
Kansi, 2-osaiselle kojerasialle WDK asennuskanavien kojeasennukseen.

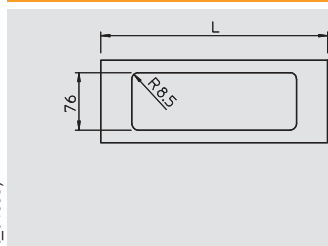

## Kansi 3-osaiselle kojerasialle, asennuskanava pohja 130 mm

Tyyppi	Väri	Pituus	Pakk.	Paino	Tuotenumero	Tuotenumero
		mm	kpl	kg/100 kpl		Snro
<b>D2-3 130RW</b>	puhtaanvalkoinen	300	10	6,200	<b>6194 19 2</b>	
<b>D2-3 130CW</b>	valkoinen	300	10	6,200	<b>6169 44 9</b>	

**PVC** Polyvinyylikloridi €/kpl  
Kansi, 3-osaiselle kojerasialle WDK asennuskanavien kojeasennukseen.

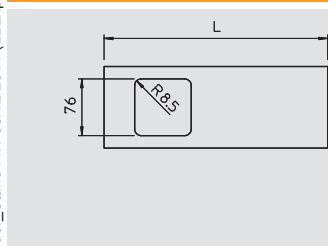

## Kansi 1-osaiselle kojerasialle, asennuskanava pohja 150 mm

Tyyppi	Väri	Pituus	Pakk.	Paino	Tuotenumero	Tuotenumero
		mm	kpl	kg/100 kpl		Snro
<b>D2-1 150RW</b>	puhtaanvalkoinen	300	10	10,000	<b>6194 05 2</b>	
<b>D2-1 150CW</b>	valkoinen	300	10	10,000	<b>6169 29 5</b>	

**PVC** Polyvinyylikloridi €/kpl  
Kansi, 1-osaiselle kojerasialle WDK asennuskanavien kojeasennukseen.



## Asennustarvikkeet WDK asennuskanaville



## Kansi 2-osaiselle kojerasialle, asennuskanava pohja 150 mm

Tyyppi	Väri	Pituus mm	Pakk. kpl	Paino kg/100 kpl	Tuoteno	Tuoteno Snro
<b>D2-2 150RW</b>	puhtaanvalkoinen	300	10	9,000	<b>6194 12 5</b>	
<b>D2-2 150CW</b>	valkoinen	300	10	9,000	<b>6169 36 8</b>	

PVC Polyvinyylikloridi

€/kpl

Kansi, 2-osaiselle kojerasialle WDK asennuskanavien kojeasennukseen.

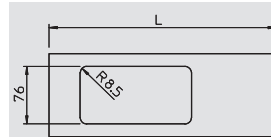

## Kansi 3-osaiselle kojerasialle, asennuskanava pohja 150 mm

Tyyppi	Väri	Pituus mm	Pakk. kpl	Paino kg/100 kpl	Tuoteno	Tuoteno Snro
<b>D2-3 150RW</b>	puhtaanvalkoinen	300	10	9,500	<b>6194 20 6</b>	
<b>D2-3 150CW</b>	valkoinen	300	10	9,500	<b>6169 42 2</b>	

PVC Polyvinyylikloridi

€/kpl

Kansi, 3-osaiselle kojerasialle WDK asennuskanavien kojeasennukseen.

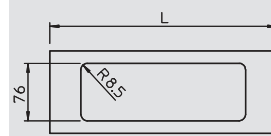

## Kansi 1-osaiselle kojerasialle, asennuskanava pohja 170 mm

Tyyppi	Väri	Pituus mm	Pakk. kpl	Paino kg/100 kpl	Tuoteno	Tuoteno Snro
<b>D2-1 170RW</b>	puhtaanvalkoinen	300	10	13,400	<b>6194 06 0</b>	
<b>D2-1 170CW</b>	valkoinen	300	10	13,400	<b>6169 32 5</b>	

PVC Polyvinyylikloridi

€/kpl

Kansi, 1-osaiselle kojerasialle WDK asennuskanavien kojeasennukseen.

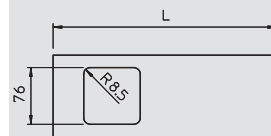

## Kansi 2-osaiselle kojerasialle, asennuskanava pohja 170 mm

Tyyppi	Väri	Pituus mm	Pakk. kpl	Paino kg/100 kpl	Tuoteno	Tuoteno Snro
<b>D2-2 170RW</b>	puhtaanvalkoinen	300	10	12,000	<b>6194 13 3</b>	
<b>D2-2 170CW</b>	valkoinen	300	10	12,000	<b>6169 39 2</b>	

PVC Polyvinyylikloridi

€/kpl

Kansi, 2-osaiselle kojerasialle WDK asennuskanavien kojeasennukseen.

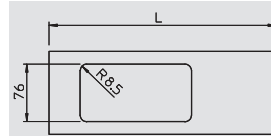

## Kansi 3-osaiselle kojerasialle, asennuskanava pohja 170 mm

Tyyppi	Väri	Pituus mm	Pakk. kpl	Paino kg/100 kpl	Tuoteno	Tuoteno Snro
<b>D2-3 170RW</b>	puhtaanvalkoinen	300	10	10,300	<b>6194 21 4</b>	
<b>D2-3 170CW</b>	valkoinen	300	10	10,300	<b>6169 45 7</b>	

PVC Polyvinyylikloridi

€/kpl

Kansi, 3-osaiselle kojerasialle WDK asennuskanavien kojeasennukseen.

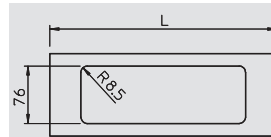

## Kansi 2-osaiselle kojerasialle, asennuskanava pohja 210 mm

Tyyppi	Väri	Pituus mm	Pakk. kpl	Paino kg/100 kpl	Tuoteno	Tuoteno Snro
<b>D2-2 210RW</b>	puhtaanvalkoinen	300	10	17,700	<b>6194 14 1</b>	
<b>D2-2 210CW</b>	valkoinen	300	10	17,700	<b>6169 40 6</b>	

PVC Polyvinyylikloridi

€/kpl

Kansi, 2-osaiselle kojerasialle WDK asennuskanavien kojeasennukseen.

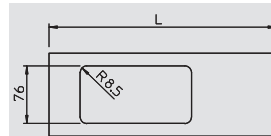

## Kojerasia

Tyyppi	Väri	Pakk. kpl	Paino kg/100 kpl	Tuoteno	Tuoteno Snro
<b>2392</b>	vaaleanharmaa	5	10,500	<b>6024 00 9</b>	

PA/GF Polyamidi, lasikuituvahvisteinen

€/kpl

Kojerasia CEE-pistorasioiden asennukseen WDK-kanaviin. Sopii käytettäväksi myös upotettuna kalusterasiana CEE-pistorasioille.

Upoasennettava kojerasia voimapistorasioiden CEE asennukseen. Kojerasoita voidaan käyttää myös asennuskanavien WDK asennuksissa.

Suora rakenne, 16 ja 32 A, reikien väli 60 x 60 mm

Toimitus täydellisenä 1 vedonpoistokiinnikkeellä

1 tiiviste ED 16,

1 sulkutulppa VS 16 sekä 4 ruuvia M5 x 18 pistorasian kiinnitykseen.

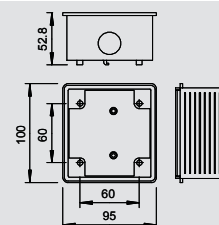

## Asennustarvikkeet WDK asennuskanaville

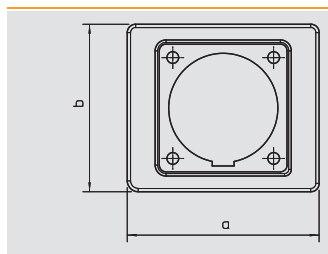

### Adapteri 16 A

Tyyppi	Väri	Mitta a mm	Mitta b mm	Pakk. kpl	Paino kg/100 kpl	Tuotenumero	Tuotenumero Snro
<b>2393 16</b>	kivenharmaa	110	96	5	4,000	<b>6024 02 5</b>	

**PVC** Polyvinyylikloridi

€/kpl

Sovitin voimapistorasioille CEE 16 A.

Asennettaessa voimapistorasiasia CEE sijoitetaan sovintin kojerasian kannen väliin.

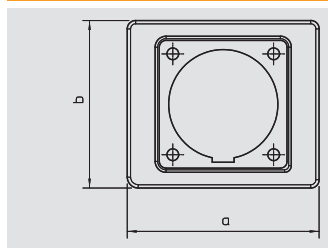

### Adapteri 32 A

Tyyppi	Väri	Mitta a mm	Mitta b mm	Pakk. kpl	Paino kg/100 kpl	Tuotenumero	Tuotenumero Snro
<b>2393 32</b>	kivenharmaa	110	96	5	4,000	<b>6024 03 3</b>	

**PVC** Polyvinyylikloridi

€/kpl

Sovitin voimapistorasioille CEE 32 A.

Asennettaessa voimapistorasiasia CEE sijoitetaan sovintin kojerasian kannen väliin.

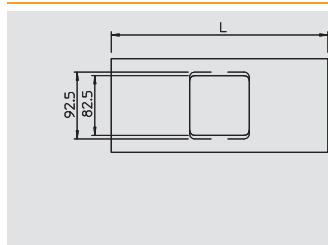

### Kansi voimapistorasialle CEE Asennuskanava WDK pohja 150mm

Tyyppi	Väri	Pituus mm	Pakk. kpl	Paino kg/100 kpl	Tuotenumero	Tuotenumero Snro
<b>2425 150RW</b>	puhtaanvalkoinen	300	10	11,500	<b>6194 72 9</b>	
<b>2425 150CW</b>	valkoinen	300	10	11,500	<b>6168 52 3</b>	

**PVC** Polyvinyylikloridi

€/kpl

Kansi CEE-voimapistorasioiden asennukseen asennuskanaviin WDK.

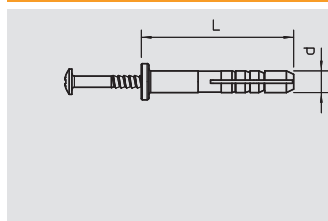

### Lyöntitulppa

Tyyppi	Tulpan Ø mm	Pituus mm	Veto- lujuus N min./betoni	Lähetys laatikko kpl	Pakk. kpl	Paino kg/100 kpl	Tuotenumero	Tuotenumero Snro
<b>910 SD 6X35</b>	6	35	260	1200	100	0,310	<b>2351 05 6</b>	

**PA** Polyamidi

€/100 kpl

Lyöntitulppa: teräs, galvaanisesti sinkitty, läpinäkyväksi passivoitu.



## Asennuskotelo



## Päätykappale

Tyyppi	Väri	Mitta a mm	Mitta b mm	Pakk. kpl	Paino kg/100 kpl	Tuotenro	Tuotenro Snro
<b>RK-E1117GR</b>	kivenharmaa	175	127	2	13,500	<b>6156 22 3</b>	
<b>RK-E1117LGR</b>	vaaleanharmaa	175	127	2	13,500	<b>6156 23 1</b>	

**PVC** Polyvinyylikloridi

€/kpl

Päätykappale asennuskotelon kiinnittämiseen ja päätyjen sulkemiseen. Tarvittavat kiinnikkeet tyyppi 2955 GL kuuluvat toimitukseen.

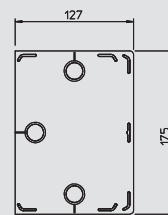

## Kansi

Tyyppi	Väri	Pituus mm	Pakk. m	Paino kg/100 m	Tuotenro	Tuotenro Snro
<b>2410 110GR</b>	kivenharmaa	2000	16	34,000	<b>6022 71 5</b>	
<b>2410 110LGR</b>	vaaleanharmaa	2000	16	34,000	<b>6028 15 2</b>	

**PVC** Polyvinyylikloridi

€/m

Asennuskotelon kansi.



## Kansi

Tyyppi	Väri	Pituus mm	Pakk. m	Paino kg/100 m	Tuotenro	Tuotenro Snro
<b>2410 170GR</b>	kivenharmaa	2000	36	56,700	<b>6022 75 8</b>	
<b>2410 170LGR</b>	vaaleanharmaa	2000	36	56,700	<b>6028 18 7</b>	

**PVC** Polyvinyylikloridi

€/m

Asennuskotelon kansi.



## Kansikiinnike

Tyyppi	Mitta a mm	Mitta b mm	Pakk. kpl	Paino kg/100 kpl	Tuotenro	Tuotenro Snro
<b>RK-K1117</b>	120	166	2	9,000	<b>6156 20 7</b>	

**St** Teräs

**FS** nauhasinkitty

€/kpl

Kansikiinnike asennuskotelon kansion kiinnittämiseen. Niillä estetään kansion taipuminen.

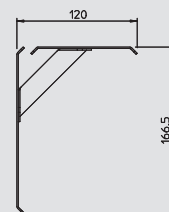



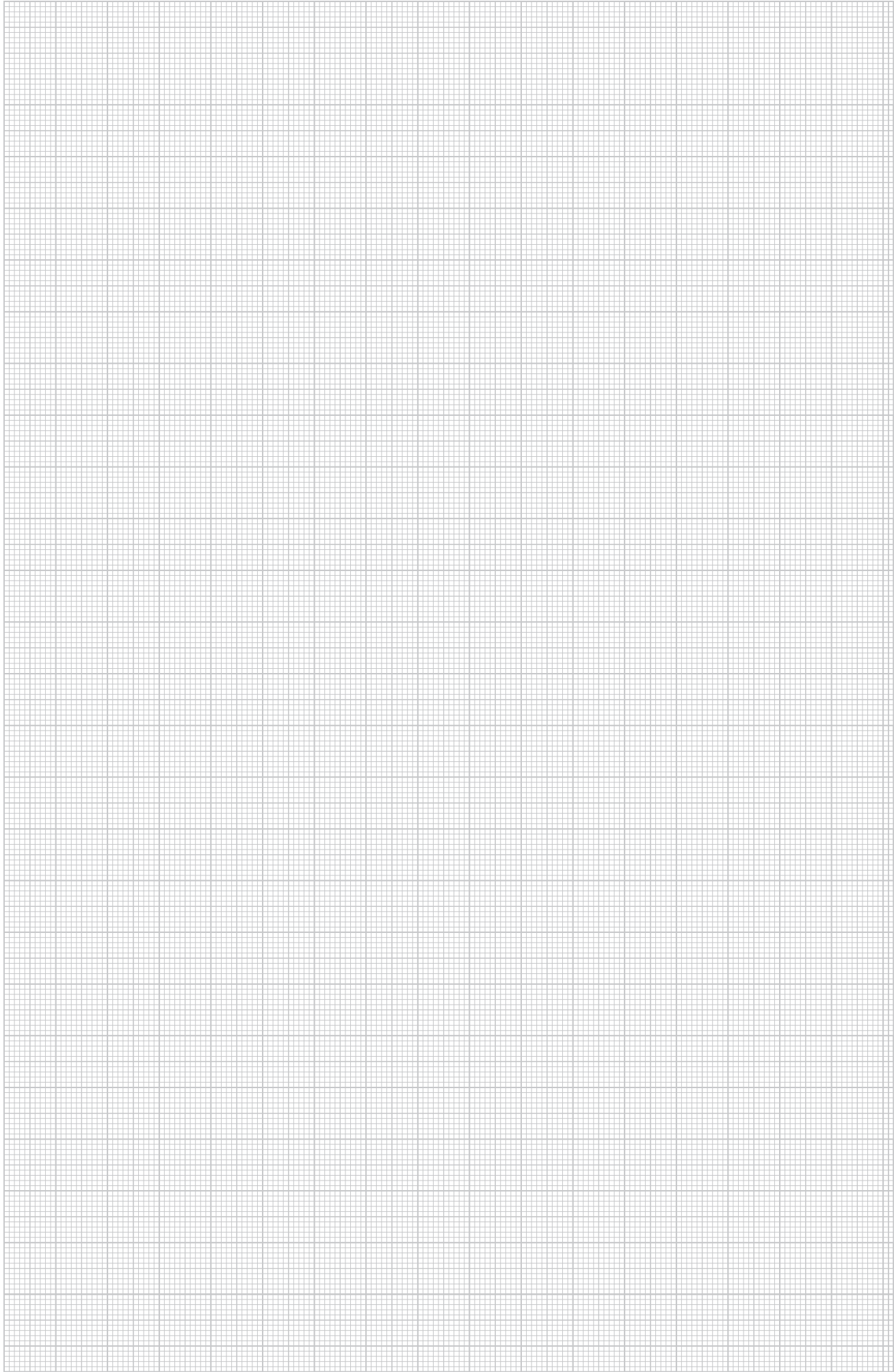

## Halogeeniton asennuskanava sivu x pohja 20 mm x 20 mm



### Asennuskanava

Tyyppi	Väri	Pituus mm	Pakk. m	Paino kg/100 m	Tuoteno	Tuoteno Snro
<b>WDK-H20020</b>	puhtaanvalkoinen	2000	72	10,300	<b>6175 00 2</b>	

**PC/ABS** Polykarbonaatti/akryliniiriili-butadieenistyreeni €/m

Asennuskanava kanella ja pohjareilityksellä, halogeenittomasta muovista.

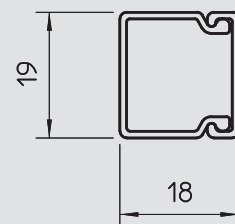

### Päätykappale

Tyyppi	Väri	Mitta a mm	Mitta b mm	Pakk. kpl	Paino kg/100 kpl	Tuoteno	Tuoteno Snro
<b>WDK-HE20020</b>	puhtaanvalkoinen	19	18	1	0,100	<b>6175 15 0</b>	

**PC/ABS** Polykarbonaatti/akryliniiriili-butadieenistyreeni €/kpl

Päätykappale halogeenittomien asennuskanavien WDK-H sulkemiseen.

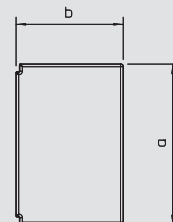

# Halogeeniton asennuskanava sivu x pohja 30 mm x 45 mm

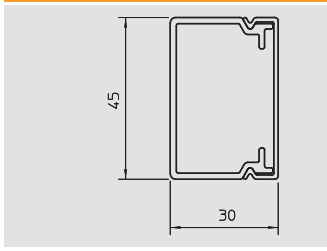

## Asennuskanava

Tyyppi	Väri	Pituus mm	Pakk. m	Paino kg/100 m	Tuoteno	Tuoteno Snro
<b>WDK-H30045</b>	puhtaanvalkoinen	2000	32	28,000	<b>6175 00 8</b>	
<b>PC/ABS</b> Polykarbonaatti/akrylinitriili-butadieenistyreeni						€/m

Asennuskanava kanella ja pohjärei'ityksellä, halogeenittomasta muovista.

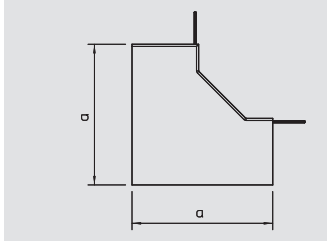

## Sisäkulma

Tyyppi	Väri	Mitta a mm	Pakk. kpl	Paino kg/100 kpl	Tuoteno	Tuoteno Snro
<b>WDK-HI30045</b>	puhtaanvalkoinen	60	1	2,200	<b>6175 05 1</b>	
<b>PC/ABS</b> Polykarbonaatti/akrylinitriili-butadieenistyreeni						€/kpl

Sisäkulma halogeenittomien asennuskanavien WDK-H suunnanvaihtoon.

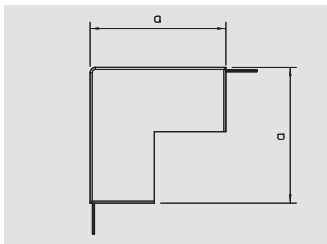

## Ulkukulma

Tyyppi	Väri	Mitta a mm	Pakk. kpl	Paino kg/100 kpl	Tuoteno	Tuoteno Snro
<b>WDK-HA30045</b>	puhtaanvalkoinen	60	1	2,700	<b>6175 10 3</b>	
<b>PC/ABS</b> Polykarbonaatti/akrylinitriili-butadieenistyreeni						€/kpl

Ulkukulma halogeenittomien asennuskanavien WDK-H suunnanvaihtoon.

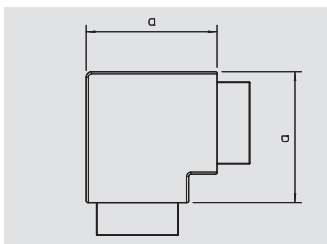

## Tasokulma

Tyyppi	Väri	Mitta a mm	Pakk. kpl	Paino kg/100 kpl	Tuoteno	Tuoteno Snro
<b>WDK-HF30045</b>	puhtaanvalkoinen	60	1	1,900	<b>6175 20 4</b>	
<b>PC/ABS</b> Polykarbonaatti/akrylinitriili-butadieenistyreeni						€/kpl

Tasokulma halogeenivapaiden asennuskanavien WDK-H suunnanvaihdolle.

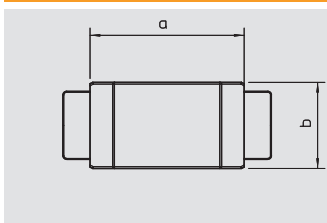

## T-kappale

Tyyppi	Väri	Mitta a mm	Pakk. kpl	Paino kg/100 kpl	Tuoteno	Tuoteno Snro
<b>WDK-HT30045</b>	puhtaanvalkoinen	130	1	3,300	<b>6175 25 5</b>	
<b>PC/ABS</b> Polykarbonaatti/akrylinitriili-butadieenistyreeni						€/kpl

T-kappale halogeenivapaiden asennuskanavien WDK-H suunnanvaihtoon.

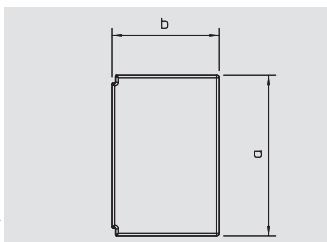

## Päätäkappale

Tyyppi	Väri	Mitta a mm	Mitta b mm	Pakk. kpl	Paino kg/100 kpl	Tuoteno	Tuoteno Snro
<b>WDK-HE30045</b>	puhtaanvalkoinen	45	30	1	0,800	<b>6175 15 6</b>	
<b>PC/ABS</b> Polykarbonaatti/akrylinitriili-butadieenistyreeni						€/kpl	

Päätäkappale halogeenittomien asennuskanavien WDK-H sulkemiseen.



# Halogeeniton asennuskanava sivu x pohja 40 mm x 60 mm



## Asennuskanava

Tyyppi	Väri	Pituus mm	Pakk. m	Paino kg/100 m	Tuoteno	Tuoteno Snro
<b>WDK-H40060</b>	puhtaanvalkoinen	2000	24	40,600	<b>6175 01 4</b>	
<b>PC/ABS</b> Polykarbonaatti/akryliniiriili-butadieenistyreeni						€/m

Asennuskanava kanella, pohjareitityksellä ja väliseinällä halogeenittomasta muovista.

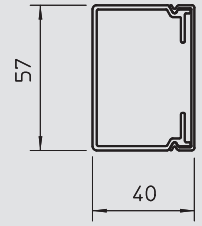

## Sisäkulma

Tyyppi	Väri	Mitta a mm	Pakk. kpl	Paino kg/100 kpl	Tuoteno	Tuoteno Snro
<b>WDK-HI40060</b>	puhtaanvalkoinen	85	1	4,800	<b>6175 05 7</b>	
<b>PC/ABS</b> Polykarbonaatti/akryliniiriili-butadieenistyreeni						€/kpl

Sisäkulma halogeenittomien asennuskanavien WDK-H suunnanvaihtoon.

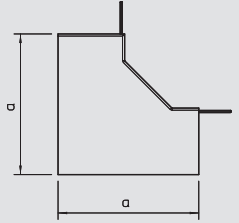

## Ulkokulma

Tyyppi	Väri	Mitta a mm	Pakk. kpl	Paino kg/100 kpl	Tuoteno	Tuoteno Snro
<b>WDK-HA40060</b>	puhtaanvalkoinen	85	1	5,600	<b>6175 10 9</b>	
<b>PC/ABS</b> Polykarbonaatti/akryliniiriili-butadieenistyreeni						€/kpl

Ulkokulma halogeenittomien asennuskanavien WDK-H suunnanvaihtoon.

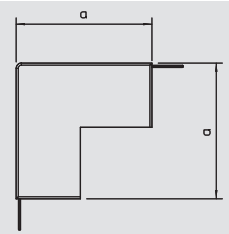

## Tasokulma

Tyyppi	Väri	Mitta a mm	Pakk. kpl	Paino kg/100 kpl	Tuoteno	Tuoteno Snro
<b>WDK-HF40060</b>	puhtaanvalkoinen	85	1	4,400	<b>6175 21 0</b>	
<b>PC/ABS</b> Polykarbonaatti/akryliniiriili-butadieenistyreeni						€/kpl

Tasokulma halogeenivapaiden asennuskanavien WDK-H suunnanvaihdolle.

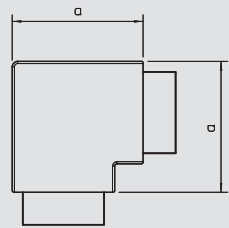

## T-kappale

Tyyppi	Väri	Mitta a mm	Pakk. kpl	Paino kg/100 kpl	Tuoteno	Tuoteno Snro
<b>WDK-HT40060</b>	puhtaanvalkoinen	170	1	7,200	<b>6175 26 1</b>	
<b>PC/ABS</b> Polykarbonaatti/akryliniiriili-butadieenistyreeni						€/kpl

T-kappale halogeenivapaiden asennuskanavien WDK-H suunnanvaihtoon.

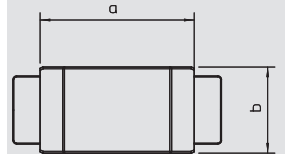

## Päätykappale

Tyyppi	Väri	Mitta a mm	Mitta b mm	Pakk. kpl	Paino kg/100 kpl	Tuoteno	Tuoteno Snro
<b>WDK-HE40060</b>	puhtaanvalkoinen	60	40	1	1,200	<b>6175 16 2</b>	
<b>PC/ABS</b> Polykarbonaatti/akryliniiriili-butadieenistyreeni						€/kpl	

Päätykappale halogeenittomien asennuskanavien WDK-H sulkemiseen.

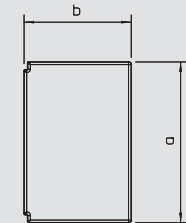

# Halogeeniton asennuskanava sivu x pohja 40 mm x 60 mm

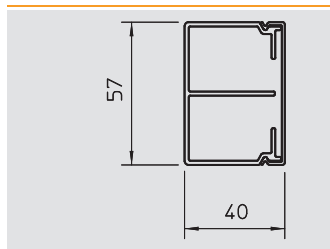

## Kanava, tyyppi WDK-H 40061

Tyyppi	Väri	Pituus	Pakk.	Paino	Tuoteno	Tuoteno
		mm	m	kg/100 m		Snro
<b>WDK-H40061</b>	puhtaanvalkoinen	2000	24	46,700	<b>6175 02 0</b>	
<b>PC/ABS</b> Polykarbonaatti/akryliniiriili-butadieenistyreeni						€/m

Asennuskanava kanella, pohjareilytyksellä ja väliseinällä halogeenittomasta muovista.

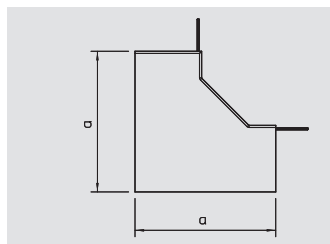

## Sisäkulma

Tyyppi	Väri	Mitta a	Pakk.	Paino	Tuoteno	Tuoteno
		mm	kpl	kg/100 kpl		Snro
<b>WDK-HI40061</b>	puhtaanvalkoinen	85	1	4,800	<b>6175 06 3</b>	
<b>PC/ABS</b> Polykarbonaatti/akryliniiriili-butadieenistyreeni						€/kpl

Sisäkulma halogeenittomien asennuskanavien WDK-H suunnanvaihtoon.

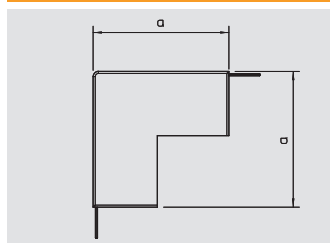

## Ulkokulma

Tyyppi	Väri	Mitta a	Pakk.	Paino	Tuoteno	Tuoteno
		mm	kpl	kg/100 kpl		Snro
<b>WDK-HA40061</b>	puhtaanvalkoinen	85	1	5,600	<b>6175 11 5</b>	
<b>PC/ABS</b> Polykarbonaatti/akryliniiriili-butadieenistyreeni						€/kpl

Ulkokulma halogeenittomien asennuskanavien WDK-H suunnanvaihtoon.

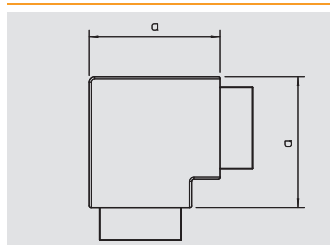

## Tasokulma

Tyyppi	Väri	Mitta a	Pakk.	Paino	Tuoteno	Tuoteno
		mm	kpl	kg/100 kpl		Snro
<b>WDK-HF40061</b>	puhtaanvalkoinen	85	1	4,400	<b>6175 21 6</b>	
<b>PC/ABS</b> Polykarbonaatti/akryliniiriili-butadieenistyreeni						€/kpl

Tasokulma halogeenivapaiden asennuskanavien WDK-H suunnanvaihdolle.

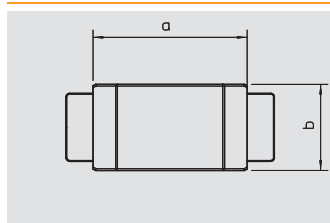

## T-kappale

Tyyppi	Väri	Mitta a	Pakk.	Paino	Tuoteno	Tuoteno
		mm	kpl	kg/100 kpl		Snro
<b>WDK-HT40061</b>	puhtaanvalkoinen	170	1	7,200	<b>6175 26 7</b>	
<b>PC/ABS</b> Polykarbonaatti/akryliniiriili-butadieenistyreeni						€/kpl

T-kappale halogeenivapaiden asennuskanavien WDK-H suunnanvaihtoon.

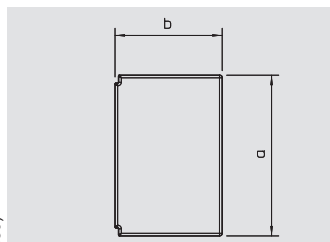

## Päätykappale

Tyyppi	Väri	Mitta a	Mitta b	Pakk.	Paino	Tuoteno	Tuoteno
		mm	mm	kpl	kg/100 kpl		Snro
<b>WDK-HE40061</b>	puhtaanvalkoinen	60	40	1	1,200	<b>6175 16 8</b>	
<b>PC/ABS</b> Polykarbonaatti/akryliniiriili-butadieenistyreeni						€/kpl	

Päätykappale halogeenittomien asennuskanavien WDK-H sulkemiseen.



# Halogeeniton asennuskanava sivu x pohja 60 mm x 90 mm



## Asennuskanava

Tyyppi	Väri	Pituus mm	Pakk. m	Paino kg/100 m	Tuoteno	Tuoteno Snro
<b>WDK-H60090</b>	puhtaanvalkoinen	2000	12	69,300	<b>6175 02 6</b>	

**PC/ABS** Polykarbonaatti/akryylinitriili-butadieenistyreeni €/m

Asennuskanava kanella, väliseinällä ja pohjareijityksellä, halogeenittomasta muovista sisältää 4kpl kansitikä / kaapelipitimiä.

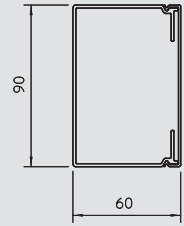

## Sisäkulma

Tyyppi	Väri	Mitta a mm	Pakk. kpl	Paino kg/100 kpl	Tuoteno	Tuoteno Snro
<b>WDK-HI60090</b>	puhtaanvalkoinen	130	1	9,800	<b>6175 06 9</b>	

**PC/ABS** Polykarbonaatti/akryylinitriili-butadieenistyreeni €/kpl

Sisäkulma halogeenittomien asennuskanavien WDK-H suunnanvaihtoon.

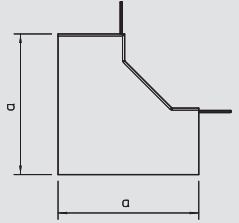

## Ulkokulma

Tyyppi	Väri	Mitta a mm	Pakk. kpl	Paino kg/100 kpl	Tuoteno	Tuoteno Snro
<b>WDK-HA60090</b>	puhtaanvalkoinen	130	1	12,300	<b>6175 12 1</b>	

**PC/ABS** Polykarbonaatti/akryylinitriili-butadieenistyreeni €/kpl

Ulkokulma halogeenittomien asennuskanavien WDK-H suunnanvaihtoon.

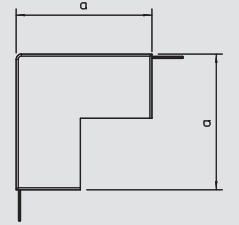

## Tasokulma

Tyyppi	Väri	Mitta a mm	Pakk. kpl	Paino kg/100 kpl	Tuoteno	Tuoteno Snro
<b>WDK-HF60090</b>	puhtaanvalkoinen	120	1	8,400	<b>6175 22 2</b>	

**PC/ABS** Polykarbonaatti/akryylinitriili-butadieenistyreeni €/kpl

Tasokulma halogeenivapaiden asennuskanavien WDK-H suunnanvaihdolle.

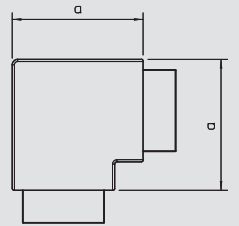

## T-kappale

Tyyppi	Väri	Mitta a mm	Pakk. kpl	Paino kg/100 kpl	Tuoteno	Tuoteno Snro
<b>WDK-HT60090</b>	puhtaanvalkoinen	170	1	10,400	<b>6175 27 3</b>	

**PC/ABS** Polykarbonaatti/akryylinitriili-butadieenistyreeni €/kpl

T-kappale halogeenivapaiden asennuskanavien WDK-H suunnanvaihtoon.

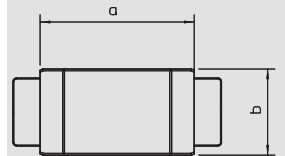

## Päätykappale

Tyyppi	Väri	Mitta a mm	Mitta b mm	Pakk. kpl	Paino kg/100 kpl	Tuoteno	Tuoteno Snro
<b>WDK-HE60090</b>	puhtaanvalkoinen	90	60	1	2,800	<b>6175 17 4</b>	

**PC/ABS** Polykarbonaatti/akryylinitriili-butadieenistyreeni €/kpl

Päätykappale halogeenittomien asennuskanavien WDK-H sulkemiseen.

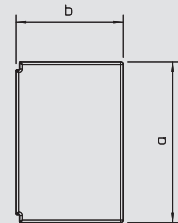



# Halogeeniton asennuskanava sivu x pohja 60 mm x 110 mm

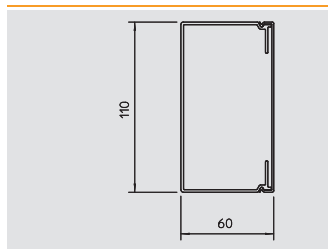

## Asennuskanava

Tyyppi	Väri	Pituus	Pakk.	Paino	Tuoteno	Tuoteno
		mm	m	kg/100 m		Sno
<b>WDK-H60110</b>	puhtaanvalkoinen	2000	24	89,600	<b>6175 03 2</b>	

**PC/ABS** Polykarbonaatti/akrylinitriili-butadieenistyreeni €/m

Asennuskanava kanella, väliseinällä ja pohjareilityksellä, halogeenittomasta muovista sisältää 4kpl kansitukia / kaapelipitimiä.

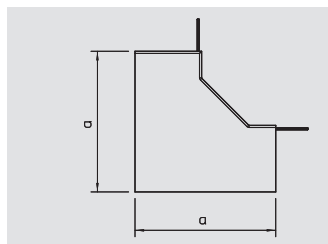

## Sisäkulma

Tyyppi	Väri	Mitta a	Pakk.	Paino	Tuoteno	Tuoteno
		mm	kpl	kg/100 kpl		Sno
<b>WDK-HI60110</b>	puhtaanvalkoinen	130	1	12,500	<b>6175 07 5</b>	

**PC/ABS** Polykarbonaatti/akrylinitriili-butadieenistyreeni €/kpl

Sisäkulma halogeenittomien asennuskanavien WDK-H suunnanvaihtoon.

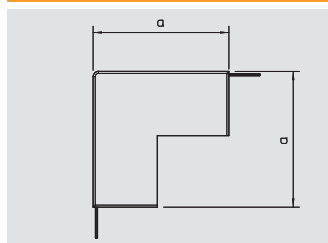

## Ulkukulma

Tyyppi	Väri	Mitta a	Pakk.	Paino	Tuoteno	Tuoteno
		mm	kpl	kg/100 kpl		Sno
<b>WDK-HA60110</b>	puhtaanvalkoinen	130	1	14,000	<b>6175 12 7</b>	

**PC/ABS** Polykarbonaatti/akrylinitriili-butadieenistyreeni €/kpl

Ulkukulma halogeenittomien asennuskanavien WDK-H suunnanvaihtoon.

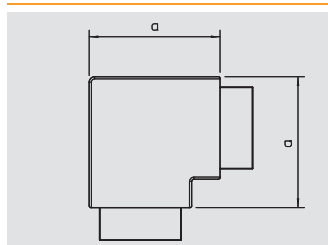

## Tasokulma

Tyyppi	Väri	Mitta a	Pakk.	Paino	Tuoteno	Tuoteno
		mm	kpl	kg/100 kpl		Sno
<b>WDK-HF60110</b>	puhtaanvalkoinen	140	1	11,200	<b>6175 22 8</b>	

**PC/ABS** Polykarbonaatti/akrylinitriili-butadieenistyreeni €/kpl

Tasokulma halogeenivapaiden asennuskanavien WDK-H suunnanvaihdolle.

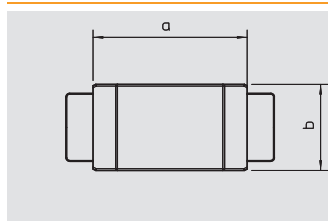

## T-kappale

Tyyppi	Väri	Mitta a	Pakk.	Paino	Tuoteno	Tuoteno
		mm	kpl	kg/100 kpl		Sno
<b>WDK-HT60110</b>	puhtaanvalkoinen	190	1	13,800	<b>6175 27 9</b>	

**PC/ABS** Polykarbonaatti/akrylinitriili-butadieenistyreeni €/kpl

T-kappale halogeenivapaiden asennuskanavien WDK-H suunnanvaihtoon.

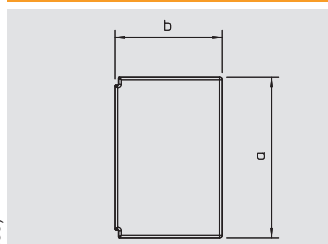

## Päätäkappale

Tyyppi	Väri	Mitta a	Mitta b	Pakk.	Paino	Tuoteno	Tuoteno
		mm	mm	kpl	kg/100 kpl		Sno
<b>WDK-HE60110</b>	puhtaanvalkoinen	110	60	1	3,200	<b>6175 18 0</b>	

**PC/ABS** Polykarbonaatti/akrylinitriili-butadieenistyreeni €/kpl

Päätäkappale halogeenittomien asennuskanavien WDK-H sulkemiseen.



# Halogeeniton asennuskanava sivu x pohja 60 mm x 150 mm



## Asennuskanava

Tyyppi	Väri	Pituus mm	Pakk. m	Paino kg/100 m	Tuoteno	Tuoteno Snro
<b>WDK-H60150</b>	puhtaanvalkoinen	2000	12	128,600	<b>6175 03 8</b>	

**PC/ABS** Polykarbonaatti/akryylinitriili-butadieenistyreeni €/m

Asennuskanava kanella, väliseinällä ja pohjareikiyksellä, halogeenittomasta muovista sisältää 4kpl kansitukia / kaapelipitimiä.

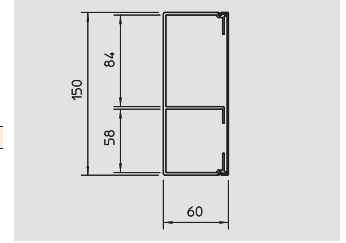

## Sisäkulma

Tyyppi	Väri	Mitta a mm	Pakk. kpl	Paino kg/100 kpl	Tuoteno	Tuoteno Snro
<b>WDK-HI60150</b>	puhtaanvalkoinen	130	1	15,600	<b>6175 08 1</b>	

**PC/ABS** Polykarbonaatti/akryylinitriili-butadieenistyreeni €/kpl

Sisäkulma halogeenittomien asennuskanavien WDK-H suunnanvaihtoon.

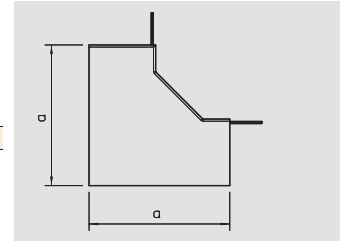

## Ulkokulma

Tyyppi	Väri	Mitta a mm	Pakk. kpl	Paino kg/100 kpl	Tuoteno	Tuoteno Snro
<b>WDK-HA60150</b>	puhtaanvalkoinen	130	1	20,200	<b>6175 13 3</b>	

**PC/ABS** Polykarbonaatti/akryylinitriili-butadieenistyreeni €/kpl

Ulkokulma halogeenittomien asennuskanavien WDK-H suunnanvaihtoon.

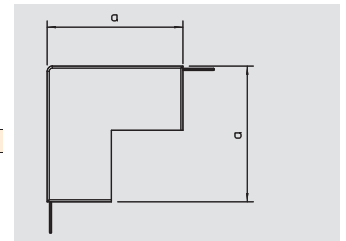

## Tasokulma

Tyyppi	Väri	Mitta a mm	Pakk. kpl	Paino kg/100 kpl	Tuoteno	Tuoteno Snro
<b>WDK-HF60150</b>	puhtaanvalkoinen	180	1	16,700	<b>6175 23 4</b>	

**PC/ABS** Polykarbonaatti/akryylinitriili-butadieenistyreeni €/kpl

Tasokulma halogeenivapaiden asennuskanavien WDK-H suunnanvaihdolle.

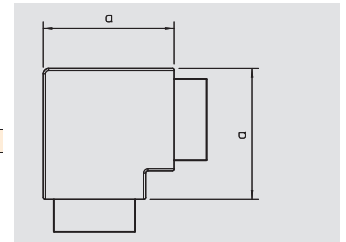

## T-kappale

Tyyppi	Väri	Mitta a mm	Pakk. kpl	Paino kg/100 kpl	Tuoteno	Tuoteno Snro
<b>WDK-HT60150</b>	puhtaanvalkoinen	250	1	21,700	<b>6175 28 5</b>	

**PC/ABS** Polykarbonaatti/akryylinitriili-butadieenistyreeni €/kpl

T-kappale halogeenivapaiden asennuskanavien WDK-H suunnanvaihtoon.

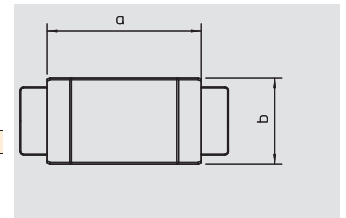

## Päätykappale

Tyyppi	Väri	Mitta a mm	Mitta b mm	Pakk. kpl	Paino kg/100 kpl	Tuoteno	Tuoteno Snro
<b>WDK-HE60150</b>	puhtaanvalkoinen	150	60	1	4,000	<b>6175 18 6</b>	

**PC/ABS** Polykarbonaatti/akryylinitriili-butadieenistyreeni €/kpl

Päätykappale halogeenittomien asennuskanavien WDK-H sulkemiseen.

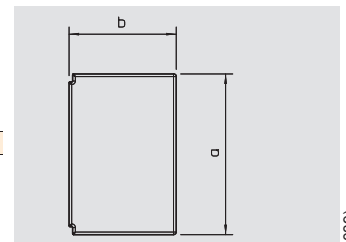

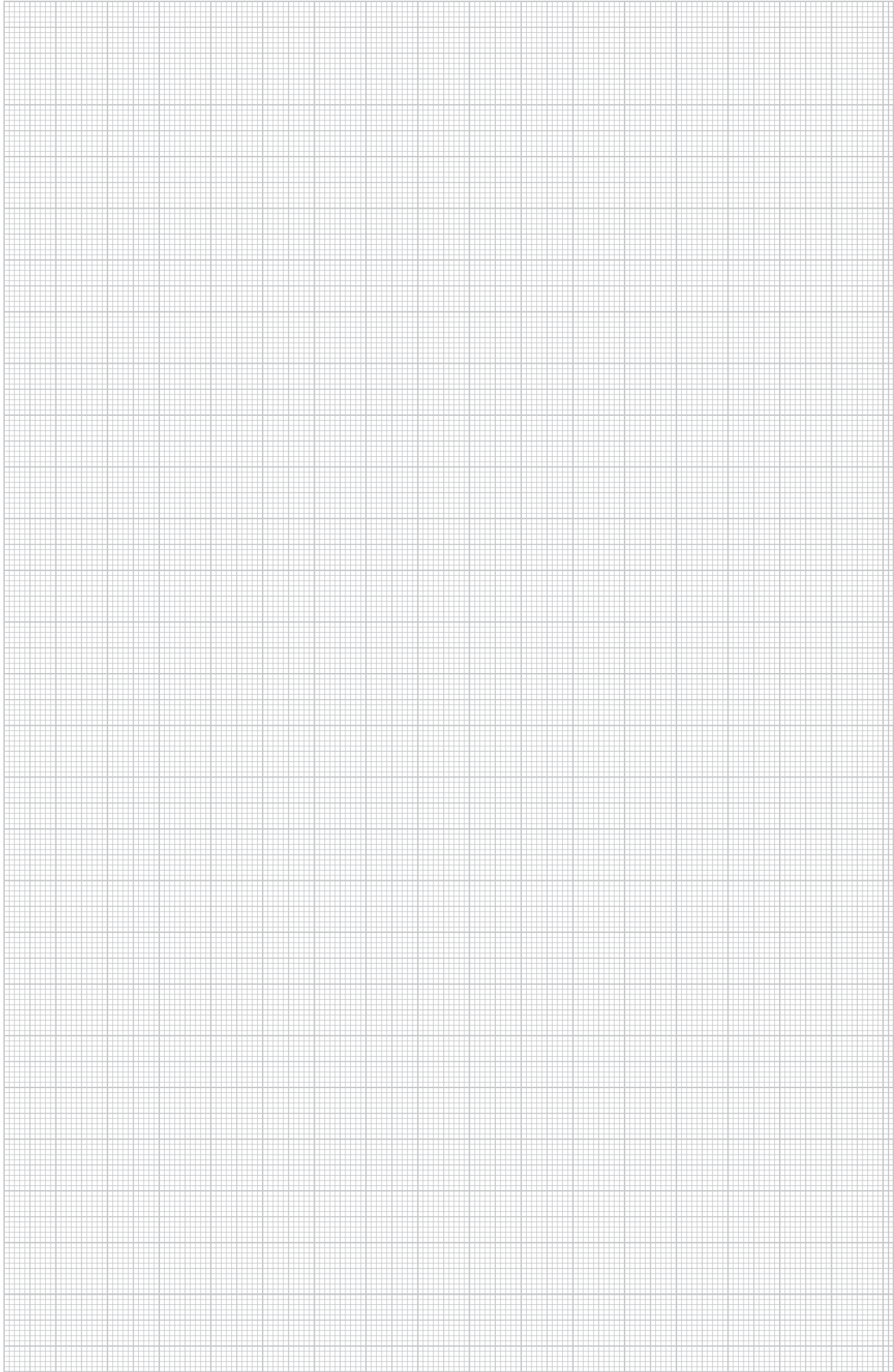



## LKM Asennuskanavat, teräs

	Kanavan sivumitta 24 mm	Kanavan pohjamitta 20 mm	138
		Kanavan pohjamitta 30 mm	139
	Kanavan sivumitta 30 mm	Kanavan pohjamitta 30 mm	140
	Kanavan sivumitta 40 mm	Kanavan pohjamitta 40 mm	141
		Kanavan pohjamitta 60 mm	143
	Kanavan sivumitta 60 mm	Kanavan pohjamitta 60 mm	145
		Kanavan pohjamitta 100 mm	147
		Kanavan pohjamitta 150 mm	149
		Kanavan pohjamitta 200 mm	151
	Kanavan sivumitta 80 mm	Kanavan pohjamitta 80 mm	153
	Asennustarvikkeet	Väliseinä	155
		Kaapelikiinnike	155
		Kaapeliohjain	155

## Asennuskanavat sivu x pohja: 20 mm x 20 mm



### Kanava, tyyppi LKM 20020

Tyyppi	Väri	Pituus mm	Pakk. m	Paino kg/100 m	Tuotenumero	Tuotenumero Snro
<b>LKM20020FS</b>	—	2000	32	46,000	<b>6246 96 6</b>	
<b>LKM20020RW</b>	puhtaanvalkoinen	2000	32	46,000	<b>6248 46 2</b>	1418634

**St** Teräs **FS** nauhasinkitty **FSK** sinkkinauha/muovipinnoitettu €/m

Asennuskanava, kannella ja pohjareikiyksellä.  
Potentiaalintasaus kannen ja asennuskanvan välillä toteutuu ilman apuvälineitä.

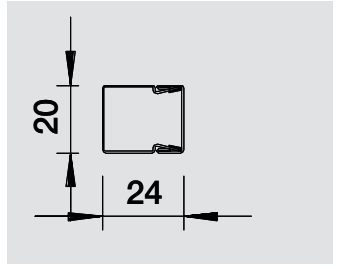

### Jatkokappale

Tyyppi	Mitta a mm	Mitta b mm	Pakk. kpl	Paino kg/100 kpl	Tuotenumero	Tuotenumero Snro
<b>LKM SV20</b>	45	19,7	10	0,160	<b>6247 43 1</b>	

**St** Teräs **G** sähkösinkitty €/kpl

Jatkokappale asennuskanavien jatkamiseen.  
Jatkokappaleella varmistetaan kanavien välinen potentiaalintasaus.

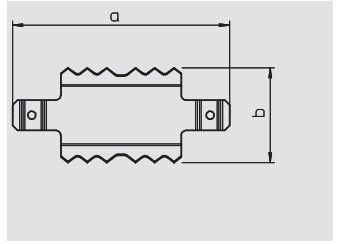

### Reunasuoja

Tyyppi	Väri	Mitta a mm	Mitta b mm	Pakk. kpl	Paino kg/100 kpl	Tuotenumero	Tuotenumero Snro
<b>KSR20020</b>	harmaa	28	24	10	0,900	<b>6249 84 2</b>	

**PE** Polyeteeni €/kpl

Reunasuoja asennuskanavan LKM päätyyn.

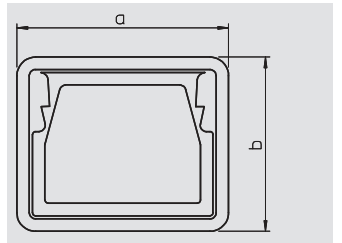



## Asennuskanavat sivu x pohja: 20 mm x 30 mm

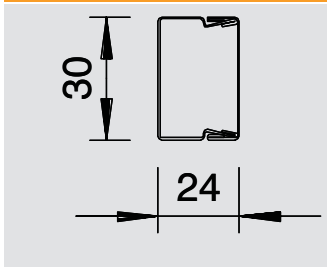

### Kanava, tyyppi LKM 20030

Tyyppi	Väri	Pituus mm	Pakk. m	Paino kg/100 m	Tuotenro	Tuotenro Snro
LKM20030FS	—	2000	24	58,000	6246 97 4	
LKM20030RW	puhtaanvalkoinen	2000	24	58,000	6248 47 0	1418635

St Teräs FS nauhasinkitty FSK sinkkinauha/muovipinnoitettu €/m

Asennuskanava kanella ja pohjareijityksellä. Potentialintasaus kannen ja asennuskanvan väiillä toteutuu ilman apuvälineitä.

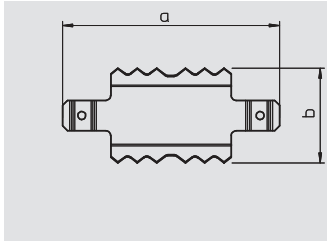

### Jatkokappale

Tyyppi	Mitta a mm	Mitta b mm	Pakk. kpl	Paino kg/100 kpl	Tuotenro	Tuotenro Snro
LKM SV30	53,8	29,5	10	0,400	6247 43 4	

St Teräs G sähkösinkitty €/kpl

Jatkokappale kanavien jatkamiseen. Jatkokappaleella varmistetaan asennuskanavien välinen potentialintasaus.

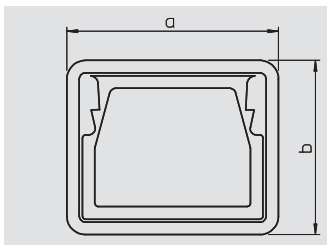

### Reunasuoja

Tyyppi	Väri	Mitta a mm	Mitta b mm	Pakk. kpl	Paino kg/100 kpl	Tuotenro	Tuotenro Snro
KSR20030	harmaa	34	28	10	1,100	6249 84 4	

PE Polyeteeni €/kpl

Reunasuoja asennuskanavan LKM päätyyn.



## Asennuskanavat sivu x pohja: 30 mm x 30 mm



### Kanava, tyyppi LKM 30030

Tyyppi	Väri	Pituus mm	Pakk. m	Paino kg/100 m	Tuotenumero	Tuotenumero Snro
<b>LKM30030FS</b>	—	2000	16	51,500	<b>6246 98 2</b>	
<b>LKM30030RW</b>	puhtaanvalkoinen	2000	16	51,500	<b>6248 48 2</b>	

**St** Teräs **FS** nauhasinkitty €/m

Asennuskanava kanella ja pohjareijityksellä. Potentiaalintasaus kannen ja asennuskanvan välillä toteutuu ilman apuvälineitä.

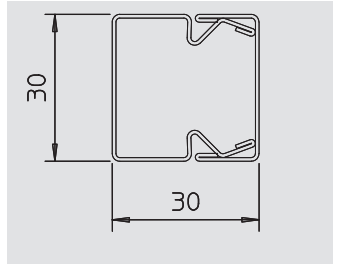

### Jatkokappale

Tyyppi	Mitta a mm	Mitta b mm	Pakk. kpl	Paino kg/100 kpl	Tuotenumero	Tuotenumero Snro
<b>LKM SV30</b>	53,8	29,5	10	0,400	<b>6247 43 4</b>	

**St** Teräs **G** sähkösinkitty €/kpl

Jatkokappale kanavien jatkamiseen. Jatkokappaleella varmistetaan asennuskanavien välinen potentiaalintasaus.

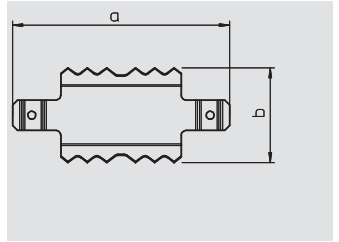

### Reunasuoja

Tyyppi	Väri	Mitta a mm	Mitta b mm	Pakk. kpl	Paino kg/100 kpl	Tuotenumero	Tuotenumero Snro
<b>KSR30030</b>	harmaa	34	34	1	1,300	<b>6249 84 5</b>	

**PE** Polyeteeni €/kpl

Reunasuoja asennuskanavan LKM päätyyn.

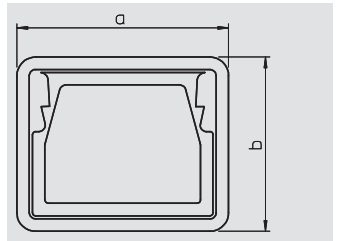

# Asennuskanavat sivu x pohja: 40 mm x 40 mm

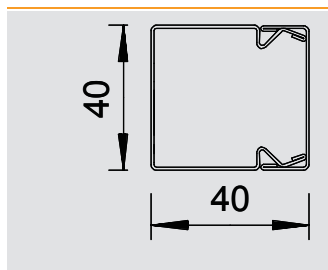

## Asennuskanava

Tyyppi	Väri	Pituus	Pakk.	Paino	Tuotenumero	Tuotenumero
		mm	m	kg/100 m		Snrö
<b>LKM40040FS</b>	—	2000	16	127,600	<b>6246 99 0</b>	
<b>LKM40040RW</b>	puhtaanvalkoinen	2000	16	127,600	<b>6248 49 7</b>	1418636

St Teräs FS nauhasinkitty FSK sinkkinauha/muovipinnoitettu €/m

Asennuskanava kanavalla ja pohjareikäyksellä. Potentiaalintasaus kannen ja asennuskanavan välillä toteutuu ilman apuvälineitä.

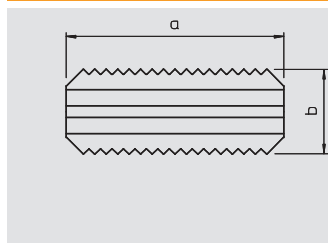

## Jatkokappale

Tyyppi	Mitta a	Mitta b	Pakk.	Paino	Tuotenumero	Tuotenumero
	mm	mm	kpl	kg/100 kpl		Snrö
<b>LKM SV40</b>	76	29,6	10	1,000	<b>6247 45 8</b>	1418641

V2A teräs, ruostumaton 1.4301 €/kpl

Jatkokappale kanavien jatkamiseen. Jatkokappaleella varmistetaan kanavien välinen potentiaalintasaus.

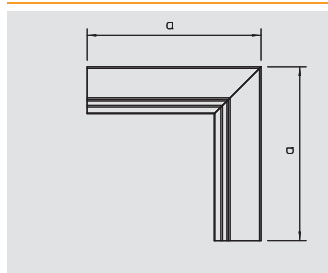

## Sisäkulma

Tyyppi	Väri	Mitta a	Pakk.	Paino	Tuotenumero	Tuotenumero
		mm	kpl	kg/100 kpl		Snrö
<b>LKM I40040FS</b>	—	160	4	28,000	<b>6247 65 2</b>	
<b>LKM I40040RW</b>	puhtaanvalkoinen	160	4	28,000	<b>6249 16 7</b>	1418637

St Teräs FS nauhasinkitty FSK sinkkinauha/muovipinnoitettu €/kpl

Sisäkulma asennuskanavien LKM suunnanvaihtoon.

Potentiaalintasaus kannen ja sisäkulman välillä toteutuu ilman apuvälineitä.

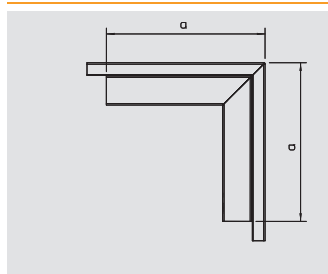

## Ulkokulma

Tyyppi	Väri	Mitta a	Pakk.	Paino	Tuotenumero	Tuotenumero
		mm	kpl	kg/100 kpl		Snrö
<b>LKM A40040FS</b>	—	160	4	38,600	<b>6247 56 3</b>	
<b>LKM A40040RW</b>	puhtaanvalkoinen	160	4	38,600	<b>6249 08 6</b>	1418638

St Teräs FS nauhasinkitty FSK sinkkinauha/muovipinnoitettu €/kpl

Ulkokulma asennuskanavien LKM suunnanvaihtoon.

Potentiaalintasaus kannen ja ulkokulman välillä toteutuu ilman apuvälineitä.

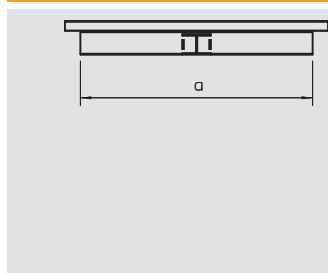

## T-kappale

Tyyppi	Väri	Mitta a	Mitta b	Pakk.	Paino	Tuotenumero	Tuotenumero
		mm	mm	kpl	kg/100 kpl		Snrö
<b>LKM T40040FS</b>	—	280	140	4	39,700	<b>6247 72 5</b>	
<b>LKM T40040RW</b>	puhtaanvalkoinen	280	140	4	39,700	<b>6249 25 6</b>	

St Teräs FS nauhasinkitty FSK sinkkinauha/muovipinnoitettu €/kpl

T-kappale asennuskanavien LKM suunnanvaihtoon.

Potentiaalintasaus kannen ja T-kappaleen välillä toteutuu ilman apuvälineitä.

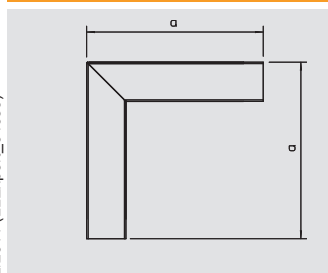

## Tasokulma

Tyyppi	Väri	Mitta a	Pakk.	Paino	Tuotenumero	Tuotenumero
		mm	kpl	kg/100 kpl		Snrö
<b>LKM F40040FS</b>	—	160	4	37,100	<b>6247 49 0</b>	
<b>LKM F40040RW</b>	puhtaanvalkoinen	160	4	37,100	<b>6248 99 3</b>	1418639

St Teräs FS nauhasinkitty FSK sinkkinauha/muovipinnoitettu €/kpl

Tasokulma LKM asennuskanavien suunnanvaihdolle.

Potentiaalintasaus kannen ja tasokulman välillä toteutuu ilman apuvälineitä.

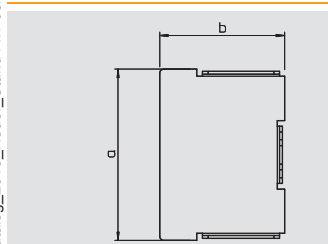

## Päätykappale

Tyyppi	Väri	Mitta a	Mitta b	Pakk.	Paino	Tuotenumero	Tuotenumero
		mm	mm	kpl	kg/100 kpl		Snrö
<b>LKM E40040FS</b>	—	40	38	10	2,500	<b>6247 88 1</b>	
<b>LKM E40040RW</b>	puhtaanvalkoinen	40	38	10	2,500	<b>6249 41 8</b>	1418640

St Teräs FS nauhasinkitty FSK sinkkinauha/muovipinnoitettu €/kpl

Päätykappale asennuskanavien LKM sulkemiseen.



## Asennuskanavat sivu x pohja: 40 mm x 40 mm



### Reunasuoja

Tyyppi	Väri	Mitta a mm	Mitta b mm	Pakk. kpl	Paino kg/100 kpl	Tuotenumero	Tuotenumero Snro
<b>KSR40040</b>	harmaa	47,7	44	10	1,800	<b>6249 84 6</b>	

**PE** Polyeteeni

€/kpl

Reunasuoja asennuskanavan LKM päättyyn.

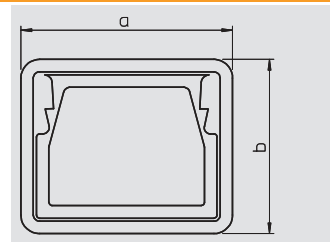

# Asennuskanavat sivu x pohja: 40 mm x 60 mm

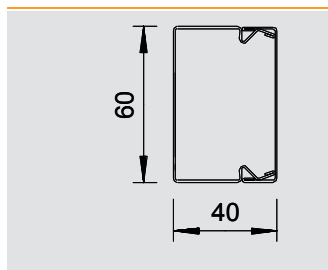

## Asennuskanava

Tyyppi	Väri	Pituus	Pakk.	Paino	Tuotenumro	Tuotenumro
		mm	m	kg/100 m		Snro
LKM40060FS	—	2000	8	151,200	6247 01 6	
LKM40060RW	puhtaanvalkoinen	2000	8	151,200	6248 51 9	1418642

St Teräs FS nauhasinkitty FSK sinkkinauha/muovipinnoitettu €/m

Asennuskanava kanella ja pohjareijityksellä. Potentiaalintasaus kannen ja asennuskanvan välillä toteutuu ilman apuvälineitä.

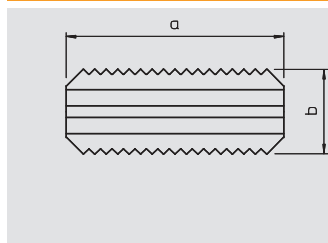

## Jatkokappale

Tyyppi	Mitta a	Mitta b	Pakk.	Paino	Tuotenumro	Tuotenumro
	mm	mm	kpl	kg/100 kpl		Snro
LKM SV40	76	29,6	10	1,000	6247 45 8	1418641

V2A teräs, ruostumaton 1.4301 €/kpl

Jatkokappale kanavien jatkamiseen. Jatkokappaleella varmistetaan kanavien välinen potentiaalintasaus.

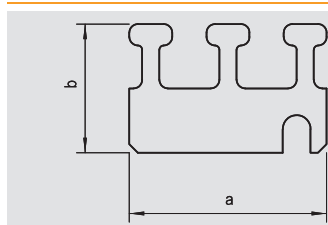

## Kaapelikiinnike

Tyyppi	Mitta a	Mitta b	Pakk.	Paino	Tuotenumro	Tuotenumro
	mm	mm	kpl	kg/100 kpl		Snro
LKM Z60	46	30	10	1,100	6249 90 6	1418647

St Teräs FS nauhasinkitty €/kpl

Kaapelikiinnike kaapeleiden kiinnittämiseen pystysuorassa asennuksessa.

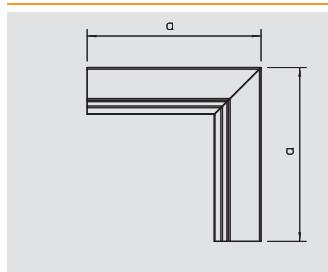

## Sisäkulma

Tyyppi	Väri	Mitta a	Pakk.	Paino	Tuotenumro	Tuotenumro
		mm	kpl	kg/100 kpl		Snro
LKM I40060FS	—	160	4	31,400	6247 66 0	
LKM I40060RW	puhtaanvalkoinen	160	4	31,400	6249 17 5	1418643

St Teräs FS nauhasinkitty FSK sinkkinauha/muovipinnoitettu €/kpl

Sisäkulma asennuskanavien LKM suunnanvaihtoon.

Potentiaalintasaus kannen ja sisäkulman välillä toteutuu ilman apuvälineitä.

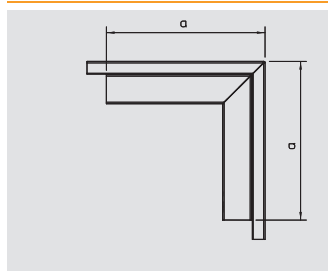

## Ulkukulma

Tyyppi	Väri	Mitta a	Pakk.	Paino	Tuotenumro	Tuotenumro
		mm	kpl	kg/100 kpl		Snro
LKM A40060FS	—	160	4	46,300	6247 57 1	
LKM A40060RW	puhtaanvalkoinen	160	4	46,300	6249 09 4	1418644

St Teräs FS nauhasinkitty FSK sinkkinauha/muovipinnoitettu €/kpl

Ulkukulma asennuskanavien LKM suunnanvaihtoon.

Potentiaalintasaus kannen ja ulkokulman välillä toteutuu ilman apuvälineitä.

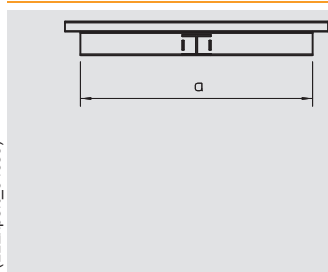

## T-kappale

Tyyppi	Väri	Mitta a	Mitta b	Pakk.	Paino	Tuotenumro	Tuotenumro
		mm	mm	kpl	kg/100 kpl		Snro
LKM T40060FS	—	300	180	4	46,800	6247 73 3	
LKM T40060RW	puhtaanvalkoinen	300	180	4	46,800	6249 26 4	

St Teräs FS nauhasinkitty FSK sinkkinauha/muovipinnoitettu €/kpl

T-kappale asennuskanavien LKM suunnanvaihtoon.

Potentiaalintasaus kannen ja T-kappaleen välillä toteutuu ilman apuvälineitä.

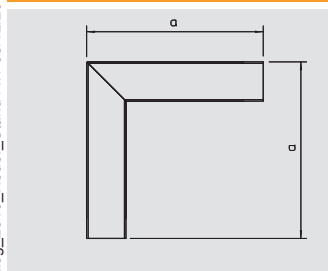

## Tasokulma

Tyyppi	Väri	Mitta a	Pakk.	Paino	Tuotenumro	Tuotenumro
		mm	kpl	kg/100 kpl		Snro
LKM F40060FS	—	180	4	47,400	6247 50 4	
LKM F40060RW	puhtaanvalkoinen	180	4	47,400	6249 00 0	1418645

St Teräs FS nauhasinkitty FSK sinkkinauha/muovipinnoitettu €/kpl

Tasokulma LKM asennuskanavien suunnanvaihdolle.

Potentiaalintasaus kannen ja tasokulman välillä toteutuu ilman apuvälineitä.



## Asennuskanavat sivu x pohja: 40 mm x 60 mm



### Päätykappale

Tyyppi	Väri	Mitta a mm	Mitta b mm	Pakk. kpl	Paino kg/100 kpl	Tuotenro	Tuotenro Snro
<b>LKM E40060FS</b>	—	60	38	10	3,000	<b>6247 90 3</b>	
<b>LKM E40060RW</b>	puhtaanvalkoinen	60	38	10	3,000	<b>6249 42 6</b>	1418646

**St** Teräs **FS** nauhasinkitty **FSK** sinkkinauha/muovipinnoitettu €/kpl  
Päätykappale asennuskanavien LKM sulkemiseen.

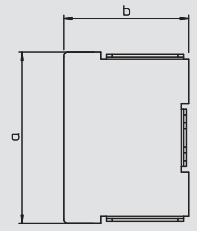

### Reunasuoja

Tyyppi	Väri	Mitta a mm	Mitta b mm	Pakk. kpl	Paino kg/100 kpl	Tuotenro	Tuotenro Snro
<b>KSR40060</b>	harmaa	47	64	10	2,300	<b>6249 84 8</b>	

**PE** Polyeteeni €/kpl  
Reunasuoja asennuskanavan LKM päätyyn.

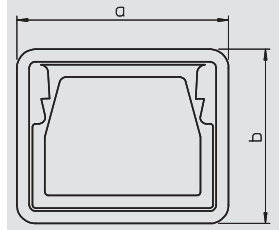



# Asennuskanavat sivu x pohja: 60 mm x 60 mm

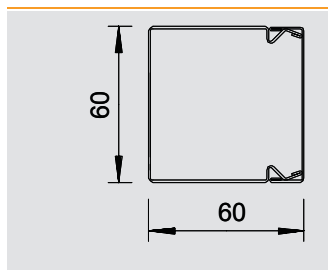

## Asennuskanava

Tyyppi	Väri	Pituus	Pakk.	Paino	Tuotenumro	Tuotenumro
		mm	m	kg/100 m		Snro
LKM60060FS	—	2000	8	174,700	6247 09 1	
LKM60060RW	puhtaanvalkoinen	2000	8	174,700	6248 60 8	1418648

St Teräs FS nauhasinkitty FSK sinkkinauha/muovipinnoitettu €/m

Asennuskanava kanavalla ja pohjareijityksellä. Potentiaalintasaus kannen ja asennuskanavan välillä toteutuu ilman apuvälineitä.

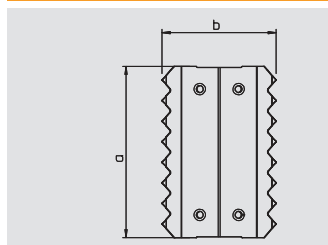

## Jatkokappale

Tyyppi	Mitta a	Mitta b	Pakk.	Paino	Tuotenumro	Tuotenumro
	mm	mm	kpl	kg/100 kpl		Snro
LKM SV60	75	50	10	1,600	6247 46 6	1418653

V2A teräs, ruostumaton 1.4310 €/kpl

Jatkokappale kanavien jatkamiseen. Jatkokappaleella varmistetaan kanavien välinen potentiaalintasaus.

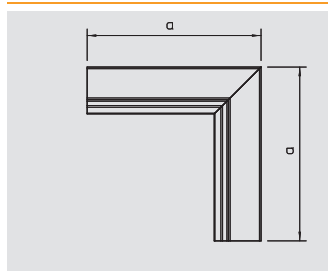

## Sisäkulma

Tyyppi	Väri	Mitta a	Pakk.	Paino	Tuotenumro	Tuotenumro
		mm	kpl	kg/100 kpl		Snro
LKM I60060FS	—	180	4	31,900	6248 12 8	
LKM I60060RW	puhtaanvalkoinen	180	4	31,900	6249 61 2	1418649

St Teräs FS nauhasinkitty FSK sinkkinauha/muovipinnoitettu €/kpl

Sisäkulma asennuskanavien LKM suunnanvaihtoon.

Potentiaalintasaus kannen ja sisäkulman välillä toteutuu ilman apuvälineitä.

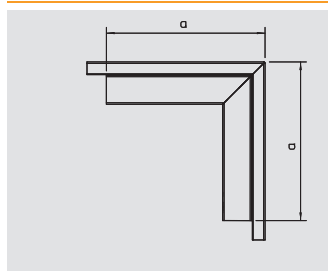

## Ulkukulma

Tyyppi	Väri	Mitta a	Pakk.	Paino	Tuotenumro	Tuotenumro
		mm	kpl	kg/100 kpl		Snro
LKM A60060FS	—	180	4	55,800	6248 04 7	
LKM A60060RW	puhtaanvalkoinen	180	4	55,800	6249 55 8	1418650

St Teräs FS nauhasinkitty FSK sinkkinauha/muovipinnoitettu €/kpl

Ulkukulma asennuskanavien LKM suunnanvaihtoon.

Potentiaalintasaus kannen ja ulkokulman välillä toteutuu ilman apuvälineitä.

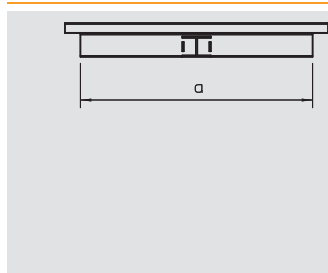

## T-kappale

Tyyppi	Väri	Mitta a	Mitta b	Pakk.	Paino	Tuotenumro	Tuotenumro
		mm	mm	kpl	kg/100 kpl		Snro
LKM T60060FS	—	300	180	4	54,200	6248 18 7	
LKM T60060RW	puhtaanvalkoinen	300	180	4	54,200	6249 67 1	

St Teräs FS nauhasinkitty FSK sinkkinauha/muovipinnoitettu €/kpl

T-kappale asennuskanavien LKM suunnanvaihtoon.

Potentiaalintasaus kannen ja T-kappaleen välillä toteutuu ilman apuvälineitä.

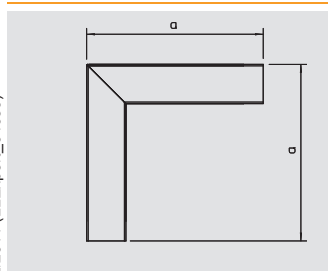

## Tasokulma

Tyyppi	Väri	Mitta a	Pakk.	Paino	Tuotenumro	Tuotenumro
		mm	kpl	kg/100 kpl		Snro
LKM F60060FS	—	180	4	54,700	6247 98 9	
LKM F60060RW	puhtaanvalkoinen	180	4	54,700	6249 48 5	1418651

St Teräs FS nauhasinkitty FSK sinkkinauha/muovipinnoitettu €/kpl

Tasokulma LKM asennuskanavien suunnanvaihdolle.

Potentiaalintasaus kannen ja tasokulman välillä toteutuu ilman apuvälineitä.

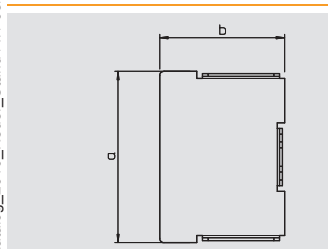

## Päätökappale

Tyyppi	Väri	Mitta a	Mitta b	Pakk.	Paino	Tuotenumro	Tuotenumro
		mm	mm	kpl	kg/100 kpl		Snro
LKM E60060FS	—	63	60	10	4,500	6248 28 4	
LKM E60060RW	puhtaanvalkoinen	63	60	10	4,500	6249 79 5	1418652

St Teräs FS nauhasinkitty FSK sinkkinauha/muovipinnoitettu €/kpl

Päätökappale asennuskanavien LKM sulkemiseen.



# Asennuskanavat sivu x pohja: 60 mm x 60 mm



## Reunasuoja

Tyyppi	Väri	Mitta a mm	Mitta b mm	Pakk. kpl	Paino kg/100 kpl	Tuotenro	Tuotenro Snro
<b>KSR60060</b>	harmaa	67,7	64	10	2,400	<b>6249 85 0</b>	
<b>PE</b>	Polyeteeni						€/kpl

Reunasuoja asennuskanavan LKM päättyyn.

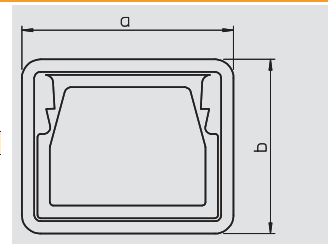

# Asennuskanavat sivu x pohja: 60 mm x 100 mm

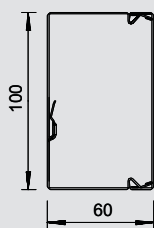

## Asennuskanava

Tyyppi	Väri	Pituus	Pakk.	Paino	Tuotenumro	Tuotenumro
		mm	m	kg/100 m		Snro
LKM60100FS	—	2000	8	221,700	6247 11 3	
LKM60100RW	puhtaanvalkoinen	2000	8	221,700	6248 62 4	

St Teräs FS nauhasinkitty FSK sinkkinauha/muovipinnoitettu €/m  
Asennuskanava kanella ja pohjareijityksellä. Potentiaalintasaus kannen ja asennuskanavan välillä toteutuu ilman apuvälineitä.



LKM Asennuskanavat, teräs

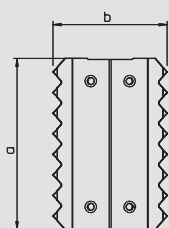

## Jatkokappale

Tyyppi	Mitta a	Mitta b	Pakk.	Paino	Tuotenumro	Tuotenumro
	mm	mm	kpl	kg/100 kpl		Snro
LKM SV60	75	50	10	1,600	6247 46 6	1418653

V2A teräs, ruostumaton 1.4310 €/kpl  
Jatkokappale kanavien jatkamiseen. Jatkokappaleella varmistetaan kanavien välinen potentiaalintasaus.

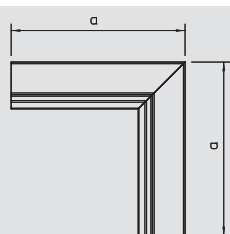

## Sisäkulma

Tyyppi	Väri	Mitta a	Pakk.	Paino	Tuotenumro	Tuotenumro
		mm	kpl	kg/100 kpl		Snro
LKM I60100FS	—	180	4	39,400	6248 14 4	
LKM I60100RW	puhtaanvalkoinen	180	4	39,400	6249 63 9	

St Teräs FS nauhasinkitty FSK sinkkinauha/muovipinnoitettu €/kpl  
Sisäkulma asennuskanavien LKM suunnanvaihtoon. Potentiaalintasaus kannen ja sisäkulman välillä toteutuu ilman apuvälineitä.

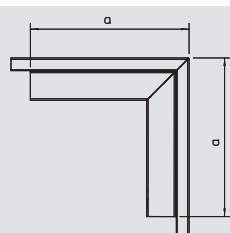

## Ulkokulma

Tyyppi	Väri	Mitta a	Pakk.	Paino	Tuotenumro	Tuotenumro
		mm	kpl	kg/100 kpl		Snro
LKM A60100FS	—	180	4	73,100	6248 06 3	
LKM A60100RW	puhtaanvalkoinen	180	4	73,100	6249 57 4	

St Teräs FS nauhasinkitty FSK sinkkinauha/muovipinnoitettu €/kpl  
Ulkokulma asennuskanavien LKM suunnanvaihtoon. Potentiaalintasaus kannen ja ulkokulman välillä toteutuu ilman apuvälineitä.

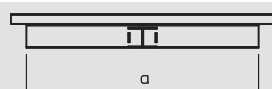

## T-kappale

Tyyppi	Väri	Mitta a	Mitta b	Pakk.	Paino	Tuotenumro	Tuotenumro
		mm	mm	kpl	kg/100 kpl		Snro
LKM T60100FS	—	340	220	4	69,200	6248 20 9	
LKM T60100RW	puhtaanvalkoinen	340	220	4	69,200	6249 70 1	

St Teräs FS nauhasinkitty FSK sinkkinauha/muovipinnoitettu €/kpl  
T-kappale asennuskanavien LKM suunnanvaihtoon. Potentiaalintasaus kannen ja T-kappaleen välillä toteutuu ilman apuvälineitä.

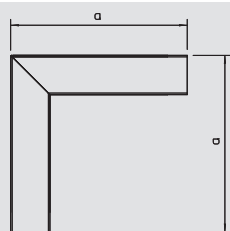

## Tasokulma

Tyyppi	Väri	Mitta a	Pakk.	Paino	Tuotenumro	Tuotenumro
		mm	kpl	kg/100 kpl		Snro
LKM F60100FS	—	220	4	63,400	6248 00 4	
LKM F60100RW	puhtaanvalkoinen	220	4	63,400	6249 50 7	

St Teräs FS nauhasinkitty FSK sinkkinauha/muovipinnoitettu €/kpl  
Tasokulma LKM asennuskanavien suunnanvaihdolle. Potentiaalintasaus kannen ja tasokulman välillä toteutuu ilman apuvälineitä.

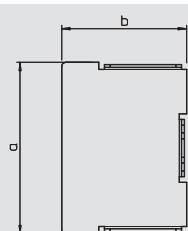

## Päätäkappale

Tyyppi	Väri	Mitta a	Mitta b	Pakk.	Paino	Tuotenumro	Tuotenumro
		mm	mm	kpl	kg/100 kpl		Snro
LKM E60100FS	—	100	63	10	6,200	6248 30 6	
LKM E60100RW	puhtaanvalkoinen	100	63	10	6,500	6249 81 7	

St Teräs FS nauhasinkitty FSK sinkkinauha/muovipinnoitettu €/kpl  
Päätäkappale asennuskanavien LKM sulkemiseen.



## Asennuskanavat sivu x pohja: 60 mm x 100 mm



### Reunasuoja

Tyyppi	Väri	Mitta a mm	Mitta b mm	Pakk. kpl	Paino kg/100 kpl	Tuotenro	Tuotenro Snro
<b>KSR60100</b>	harmaa	104	67,7	5	3,400	<b>6249 85 2</b>	

**PE** Polyeteeni

€/kpl

Reunasuoja asennuskanavan LKM päätyyn.

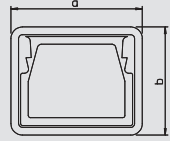

### Kaapeliohjain, sopii käytettäväksi toimintojen turvaamisessa E30 - E90

Tyyppi	Pakk. kpl	Paino kg/100 kpl	Tuotenro	Tuotenro Snro
<b>LKM KF 60100</b>	10	9,800	<b>6249 88 1</b>	

**St** Teräs **FS** nauhasinkitty

€/kpl

Kaapeliohjain teräksiselle johtokanavalle tyyppi LKM 60100. Kanavaliitin tarvitaan ehdottomasti, kun kanavaa käytetään kaapeli- ja johtolinjoissa integroidulla toimintojen turvaamisella DIN 4102 osan 12 mukaan. Tarkemmat tiedot esitetään BBS-luettelossa ja ajankohtaisissa hyväksyntätodistuksissa Internetissä.

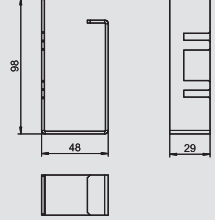

# Asennuskanavat sivu x pohja: 60 mm x 150 mm

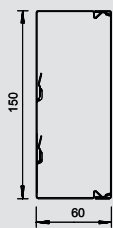

## Asennuskanava

Tyyppi	Väri	Pituus	Pakk.	Paino	Tuotenumero	Tuotenumero
		mm	m	kg/100 m		Snro
LKM60150FS	—	2000	8	280,100	6247 14 8	
LKM60150CRW	puhtaanvalkoinen	2000	8	280,100	6248 64 0	

St Teräs FS nauhasinkitty FSK sinkkinauha/muovipinnoitettu €/m

Asennuskanava kanella ja pohjareijityksellä. Potentiaalintasaus kannen ja asennuskanavan välillä toteutuu ilman apuvälineitä.

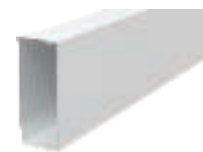

LKM Asennuskanavat, teräs

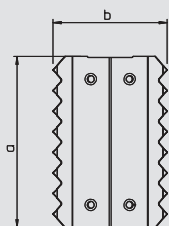

## Jatkokappale

Tyyppi	Mitta a	Mitta b	Pakk.	Paino	Tuotenumero	Tuotenumero
	mm	mm	kpl	kg/100 kpl		Snro
LKM SV60	75	50	10	1,600	6247 46 6	1418653

V2A teräs, ruostumaton 1.4310 €/kpl

Jatkokappale kanavien jatkamiseen. Jatkokappaleella varmistetaan kanavien välinen potentiaalintasaus.

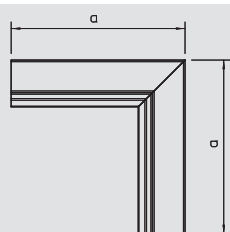

## Sisäkulma

Tyyppi	Väri	Mitta a	Pakk.	Paino	Tuotenumero	Tuotenumero
		mm	kpl	kg/100 kpl		Snro
LKM I60150FS	—	180	4	48,400	6248 15 2	
LKM I60150RW	puhtaanvalkoinen	180	4	48,400	6249 64 7	

St Teräs FS nauhasinkitty FSK sinkkinauha/muovipinnoitettu €/kpl

Sisäkulma asennuskanavien LKM suunnanvaihtoon.

Potentiaalintasaus kannen ja sisäkulman välillä toteutuu ilman apuvälineitä.

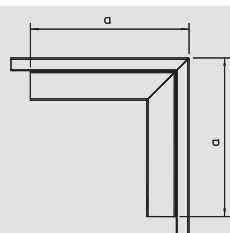

## Ulkukulma

Tyyppi	Väri	Mitta a	Pakk.	Paino	Tuotenumero	Tuotenumero
		mm	kpl	kg/100 kpl		Snro
LKM A60150FS	—	180	4	91,300	6248 07 1	
LKM A60150RW	puhtaanvalkoinen	180	4	91,300	6249 58 2	

St Teräs FS nauhasinkitty FSK sinkkinauha/muovipinnoitettu €/kpl

Ulkukulma asennuskanavien LKM suunnanvaihtoon.

Potentiaalintasaus kannen ja ulkokulman välillä toteutuu ilman apuvälineitä.

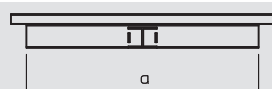

## T-kappale

Tyyppi	Väri	Mitta a	Mitta b	Pakk.	Paino	Tuotenumero	Tuotenumero
		mm	mm	kpl	kg/100 kpl		Snro
LKM T60150FS	—	390	270	4	87,600	6248 21 7	
LKM T60150RW	puhtaanvalkoinen	390	270	4	87,600	6249 72 8	

St Teräs FS nauhasinkitty FSK sinkkinauha/muovipinnoitettu €/kpl

T-kappale asennuskanavien LKM suunnanvaihtoon.

Potentiaalintasaus kannen ja T-kappaleen välillä toteutuu ilman apuvälineitä.

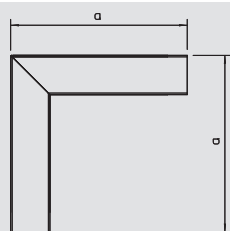

## Tasokulma

Tyyppi	Väri	Mitta a	Pakk.	Paino	Tuotenumero	Tuotenumero
		mm	kpl	kg/100 kpl		Snro
LKM F60150FS	—	270	4	113,500	6248 01 2	
LKM F60150RW	puhtaanvalkoinen	270	4	113,500	6249 51 5	

St Teräs FS nauhasinkitty FSK sinkkinauha/muovipinnoitettu €/kpl

Tasokulma LKM asennuskanavien suunnanvaihdolle.

Potentiaalintasaus kannen ja tasokulman välillä toteutuu ilman apuvälineitä.

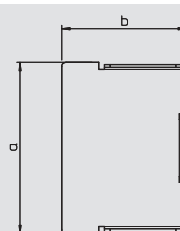

## Päätökappale

Tyyppi	Väri	Mitta a	Mitta b	Pakk.	Paino	Tuotenumero	Tuotenumero
		mm	mm	kpl	kg/100 kpl		Snro
LKM E60150FS	—	150	63	10	8,600	6248 31 4	
LKM E60150RW	puhtaanvalkoinen	150	63	10	9,000	6249 82 5	

St Teräs FS nauhasinkitty FSK sinkkinauha/muovipinnoitettu €/kpl

Päätökappale asennuskanavien LKM sulkemiseen.



# Asennuskanavat sivu x pohja: 60 mm x 150 mm

LKM Asennuskanavat, teräs



## Reunasuoja

Tyyppi	Väri	Mitta a mm	Mitta b mm	Pakk. kpl	Paino kg/100 kpl	Tuotenro	Tuotenro Snro
<b>KSR60150</b>	harmaa	154	67,7	5	4,400	<b>6249 85 4</b>	

**PE** Polyeteeni

€/kpl

Reunasuoja asennuskanavan LKM päättyyn.

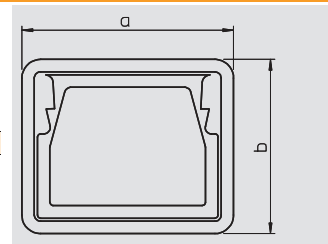



# Asennuskanavat sivu x pohja: 60 mm x 200 mm



## Asennuskanava

Tyyppi	Väri	Pituus mm	Pakk. m	Paino kg/100 m	Tuotenumero	Tuotenumero Snro
LKM60200FS	—	2000	8	338,700	6248 16 4	
LKM60200RW	puhtaanvalkoinen	2000	8	338,700	6248 66 7	

St Teräs FS nauhasinkitty FSK sinkkinauha/muovipinnoitettu €/m  
Asennuskanava kanella ja pohjareijityksellä. Potentiaalintasaus kannen ja asennuskanavan välillä toteutuu ilman apuvälineitä.

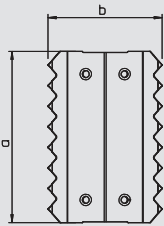
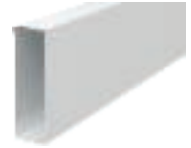

## Jatkokappale

Tyyppi	Mitta a mm	Mitta b mm	Pakk. kpl	Paino kg/100 kpl	Tuotenumero	Tuotenumero Snro
LKM SV60	75	50	10	1,600	6247 46 6	1418653

V2A teräs, ruostumaton 1.4310 €/kpl  
Jatkokappale kanavien jatkamiseen. Jatkokappaleella varmistetaan kanavien välinen potentiaalintasaus.

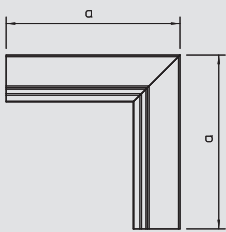
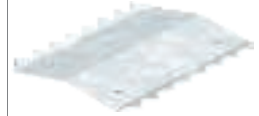

## Sisäkulma

Tyyppi	Väri	Mitta a mm	Pakk. kpl	Paino kg/100 kpl	Tuotenumero	Tuotenumero Snro
LKM I60200FS	—	180	4	57,500	6248 16 0	
LKM I60200RW	puhtaanvalkoinen	180	4	57,500	6249 65 5	

St Teräs FS nauhasinkitty FSK sinkkinauha/muovipinnoitettu €/kpl  
Sisäkulma asennuskanavien LKM suunnanvaihtoon. Potentiaalintasaus kannen ja sisäkulman välillä toteutuu ilman apuvälineitä.

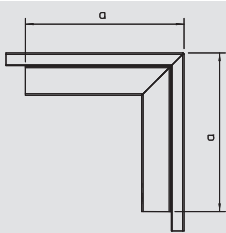

## Ulkukulma

Tyyppi	Väri	Mitta a mm	Pakk. kpl	Paino kg/100 kpl	Tuotenumero	Tuotenumero Snro
LKM A60200FS	—	180	4	114,000	6248 09 8	
LKM A60200RW	puhtaanvalkoinen	180	4	114,000	6249 59 0	

St Teräs FS nauhasinkitty FSK sinkkinauha/muovipinnoitettu €/kpl  
Ulkukulma asennuskanavien LKM suunnanvaihtoon. Potentiaalintasaus kannen ja ulkokulman välillä toteutuu ilman apuvälineitä.

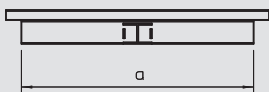

## T-kappale

Tyyppi	Väri	Mitta a mm	Mitta b mm	Pakk. kpl	Paino kg/100 kpl	Tuotenumero	Tuotenumero Snro
LKM T60200FS	—	440	320	4	106,000	6248 22 5	
LKM T60200RW	puhtaanvalkoinen	440	320	4	106,000	6249 73 6	

St Teräs FS nauhasinkitty FSK sinkkinauha/muovipinnoitettu €/kpl  
T-kappale asennuskanavien LKM suunnanvaihtoon. Potentiaalintasaus kannen ja T-kappaleen välillä toteutuu ilman apuvälineitä.

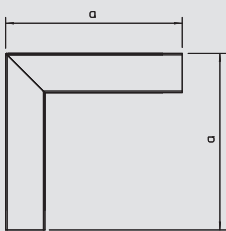

## Tasokulma

Tyyppi	Väri	Mitta a mm	Pakk. kpl	Paino kg/100 kpl	Tuotenumero	Tuotenumero Snro
LKM F60200FS	—	320	4	154,400	6248 02 0	
LKM F60200RW	puhtaanvalkoinen	320	4	154,400	6249 52 3	

St Teräs FS nauhasinkitty FSK sinkkinauha/muovipinnoitettu €/kpl  
Tasokulma LKM asennuskanavien suunnanvaihdolle. Potentiaalintasaus kannen ja tasokulman välillä toteutuu ilman apuvälineitä.

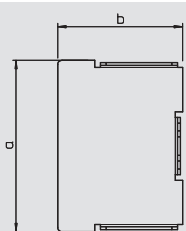

## Päätäkappale

Tyyppi	Väri	Mitta a mm	Mitta b mm	Pakk. kpl	Paino kg/100 kpl	Tuotenumero	Tuotenumero Snro
LKM E60200FS	—	200	63	10	11,000	6248 32 2	
LKM E60200RW	puhtaanvalkoinen	200	63	10	11,500	6249 83 3	

St Teräs FS nauhasinkitty FSK sinkkinauha/muovipinnoitettu €/kpl  
Päätäkappale asennuskanavien LKM sulkemiseen.



# Asennuskanavat sivu x pohja: 60 mm x 200 mm

## Reunasuoja

Tyyppi	Väri	Mitta a mm	Mitta b mm	Pakk. kpl	Paino kg/100 kpl	Tuotenro	Tuotenro Snro
<b>KSR60200</b>	harmaa	204	67,7	5	4,700	<b>6249 85 6</b>	

**PE** Polyeteeni

€/kpl

Reunasuoja asennuskanavan LKM päätyyn.

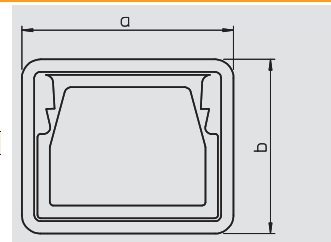

# Asennuskanavat sivu x pohja: 80 mm x 80 mm

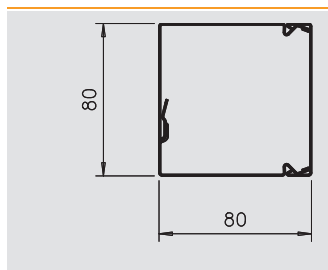

## Asennuskanava

Tyyppi	Väri	Pituus	Pakk.	Paino	Tuotenumero	Tuotenumero
		mm	m	kg/100 m		Snro
LKM80080FS	—	2000	1	183,500	6248 19 4	
LKM80080RW	puhtaanvalkoinen	2000	1	183,500	6248 69 4	

St Teräs FS nauhasinkitty €/m

Asennuskanava kanella ja pohjareijityksellä. Potentiaalintasaus kannen ja asennuskanavan välillä toteutuu ilman apuvälineitä.

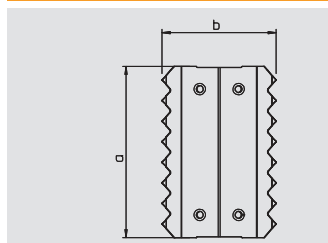

## Jatkokappale

Tyyppi	Mitta a	Mitta b	Pakk.	Paino	Tuotenumero	Tuotenumero
	mm	mm	kpl	kg/100 kpl		Snro
LKM SV80	75	65,6	1	0,000	6247 47 2	

St Teräs €/kpl

Jatkokappale kanavien jatkamiseen. Jatkokappaleella varmistetaan kanavien välinen potentiaalintasaus.

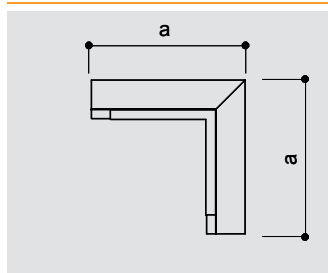

## Sisäkulma

Tyyppi	Väri	Mitta a	Pakk.	Paino	Tuotenumero	Tuotenumero
		mm	kpl	kg/100 kpl		Snro
LKM I80080FS	—	160	1	0,000	6248 33 6	
LKM I80080RW	puhtaanvalkoinen	160	1	0,000	6248 43 6	

St Teräs FS nauhasinkitty FSK sinkkinauha/muovipinnoitettu €/kpl

Sisäkulma asennuskanavien LKM suunnanvaihtoon. Potentiaalintasaus kannen ja sisäkulman välillä toteutuu ilman apuvälineitä.

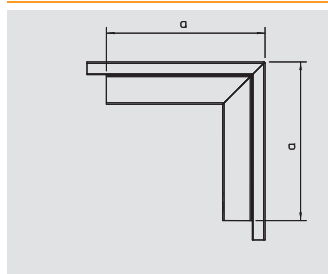

## Ulkukulma

Tyyppi	Väri	Mitta a	Pakk.	Paino	Tuotenumero	Tuotenumero
		mm	kpl	kg/100 kpl		Snro
LKM A80080FS	—	200	1	0,000	6248 33 2	
LKM A80080RW	puhtaanvalkoinen	200	1	0,000	6248 43 2	

St Teräs FS nauhasinkitty FSK sinkkinauha/muovipinnoitettu €/kpl

Ulkukulma asennuskanavien LKM suunnanvaihtoon. Potentiaalintasaus kannen ja ulkokulman välillä toteutuu ilman apuvälineitä.

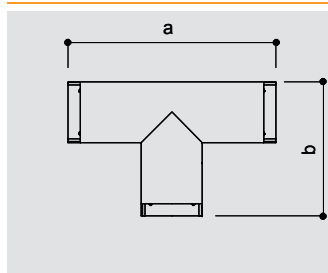

## T-kappale

Tyyppi	Väri	Mitta a	Pakk.	Paino	Tuotenumero	Tuotenumero
		mm	kpl	kg/100 kpl		Snro
LKM T80080FS	—	300	1	0,000	6248 34 0	
LKM T80080RW	puhtaanvalkoinen	300	1	0,000	6248 45 0	

St Teräs FS nauhasinkitty FSK sinkkinauha/muovipinnoitettu €/kpl

T-kappale asennuskanavien LKM suunnanvaihtoon. Potentiaalintasaus kannen ja T-kappaleen välillä toteutuu ilman apuvälineitä.

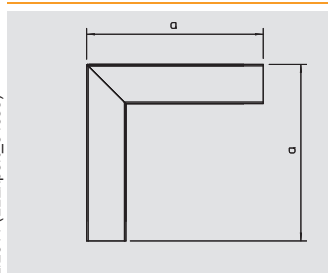

## Tasokulma

Tyyppi	Väri	Mitta a	Pakk.	Paino	Tuotenumero	Tuotenumero
		mm	kpl	kg/100 kpl		Snro
LKM F80080FS	—	240	1	0,000	6248 32 8	
LKM F80080RW	puhtaanvalkoinen	240	1	0,000	6248 42 8	

St Teräs FS nauhasinkitty FSK sinkkinauha/muovipinnoitettu €/kpl

Tasokulma LKM asennuskanavien suunnanvaihdolle. Potentiaalintasaus kannen ja tasokulman välillä toteutuu ilman apuvälineitä.

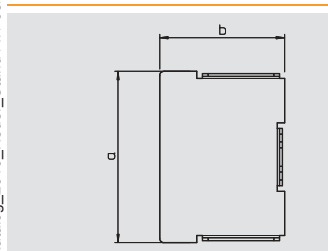

## Päätäkappale

Tyyppi	Väri	Mitta a	Mitta b	Pakk.	Paino	Tuotenumero	Tuotenumero
		mm	mm	kpl	kg/100 kpl		Snro
LKM E80080FS	—	80	80	1	0,000	6248 34 4	
LKM E80080RW	puhtaanvalkoinen	80	80	1	0,000	6248 45 4	

St Teräs FS nauhasinkitty FSK sinkkinauha/muovipinnoitettu €/kpl

Päätäkappale asennuskanavien LKM sulkemiseen.



# Asennuskanavat sivu x pohja: 80 mm x 80 mm



## Reunasuoja

Tyyppi	Väri	Mitta a mm	Mitta b mm	Pakk. kpl	Paino kg/100 kpl	Tuotenro	Tuotenro Snro
<b>KSR80080</b>	harmaa	84	84	1	3,800	<b>6249 86 5</b>	
<b>PE</b>	Polyeteeni						€/kpl

Reunasuoja asennuskanavan LKM päätyyn.

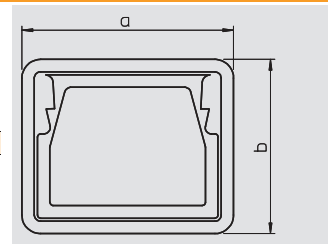

# Asennustarvikkeet asennuskanaville, metalli

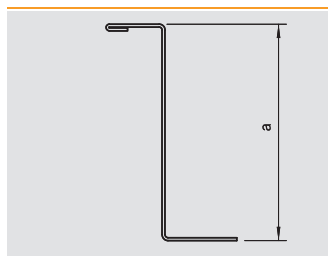

Väliseinä							
Tyyppi	Pituus	Mitta a	Pakk.	Paino	Tuotenumero	Tuotenumero	
	mm	mm	m	kg/100 m		Snro	
<b>LKM TWS55</b>	2000	55	32	53,000	<b>6249 87 6</b>		
St Teräs		FS nauhasinkitty					€/m

Väliseinä asennuskanavien jakamiseen eri jännitetasoille.  
Asennuskanavan pohjassa olevan sakarareliityksen avulla potentiaalintasaus siirtyy väliseinään.

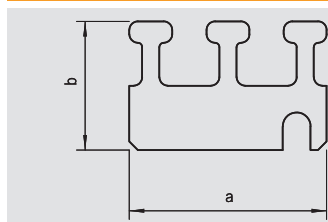

Kaapelikiinnike							
Tyyppi	Mitta a	Mitta b	Pakk.	Paino	Tuotenumero	Tuotenumero	
	mm	mm	kpl	kg/100 kpl		Snro	
<b>LKM Z60</b>	46	30	10	1,100	<b>6249 90 6</b>	1418647	
St Teräs		FS nauhasinkitty					€/kpl

Kaapelikiinnike kaapeleiden kiinnittämiseen pystysuorassa asennuksessa.

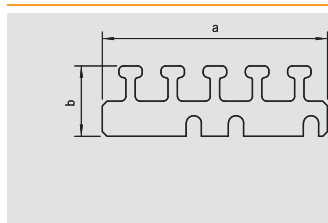

Kaapelikiinnike							
Tyyppi	Mitta a	Mitta b	Pakk.	Paino	Tuotenumero	Tuotenumero	
	mm	mm	kpl	kg/100 kpl		Snro	
<b>LKM Z100</b>	96	30	10	2,100	<b>6249 92 2</b>		
St Teräs		FS nauhasinkitty					€/kpl

Kaapelikiinnike kaapeleiden kiinnittämiseen pystysuorassa asennuksessa.

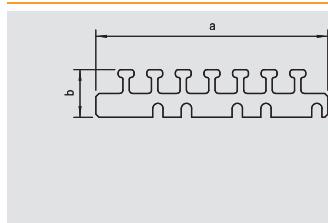

Kaapelikiinnike							
Tyyppi	Mitta a	Mitta b	Pakk.	Paino	Tuotenumero	Tuotenumero	
	mm	mm	kpl	kg/100 kpl		Snro	
<b>LKM Z150</b>	146	30	10	3,000	<b>6249 96 5</b>		
St Teräs		FS nauhasinkitty					€/kpl

Kaapelikiinnike kaapeleiden kiinnittämiseen pystysuorassa asennuksessa.

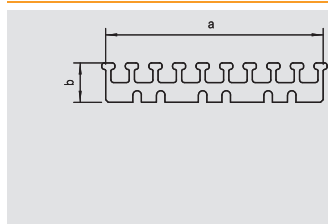

Kaapelikiinnike							
Tyyppi	Mitta a	Mitta b	Pakk.	Paino	Tuotenumero	Tuotenumero	
	mm	mm	kpl	kg/100 kpl		Snro	
<b>LKM Z200</b>	166	30	10	3,600	<b>6249 98 1</b>		
St Teräs		FS nauhasinkitty					€/kpl

Kaapelikiinnike kaapeleiden kiinnittämiseen pystysuorassa asennuksessa.

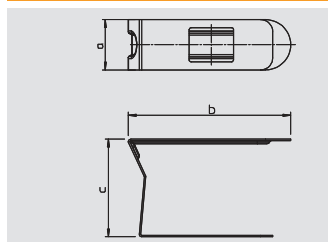

Kaapeliohjain							
Tyyppi	Mitta a	Mitta b	Mitta c	Pakk.	Paino	Tuotenumero	Tuotenumero
	mm	mm	mm	kpl	kg/100 kpl		Snro
<b>LKM K80</b>	25	80	48,5	20	2,700	<b>6249 88 4</b>	
St Teräs		FS nauhasinkitty					€/100 kpl

Kaapeliohjain johtojen parempaan asennukseen kanavassa. Kanavaliitin asetetaan pohjassa olevaan kiinnityssakaraan ja lukitaan sen jälkeen kannen kiinnitysreunaa vasten.

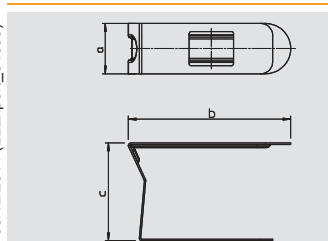

Kaapeliohjain							
Tyyppi	Mitta a	Mitta b	Mitta c	Pakk.	Paino	Tuotenumero	Tuotenumero
	mm	mm	mm	kpl	kg/100 kpl		Snro
<b>LKM K140</b>	25	140	48,5	20	3,600	<b>6249 88 8</b>	
St Teräs		FS nauhasinkitty					€/100 kpl



Kaapeliohjain johtojen parempaan asennukseen kanavassa. Kanavaliitin asetetaan pohjassa olevaan kiinnityssakaraan ja lukitaan sen jälkeen kannen kiinnitysreunaa vasten.







## SKL Asennuslistat

	Listan sivumitta 50 mm	158
	Listan sivumitta 70 mm	160
	Lattiakanava	161



## Asennuslista sivumitta 50 mm



### Asennuslista

Tyyppi	Väri	Pituus mm	Pakk. m	Paino kg/100 m	Tuotenumero	Tuotenumero Snro
SKL-50DRW	puhtaanvalkoinen	2000	32	44,700	6199 10 3	
SKL-50DCW	valkoinen	2000	32	44,700	6199 10 5	
SKL-50DBR	seepianruskea RAL 8014	2000	32	44,700	6199 10 7	
SKL-50DBU	pyökki	2000	32	44,700	6199 10 9	

PVC Polyvinyylikloridi

€/m

Asennuslista kannella ja pohjareijityksellä sekä värilliset liitoshuulokset.

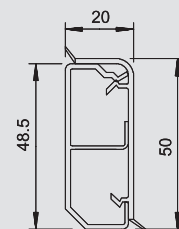

SKL Asennuslistat



### Jatkosuoja

Tyyppi	Väri	Pakk. kpl	Paino kg/100 kpl	Tuotenumero	Tuotenumero Snro
SKL-SA50DRW	puhtaanvalkoinen	5	0,500	6199 18 0	
SKL-SA50DCW	valkoinen	5	0,500	6199 18 2	
SKL-SA50DBR	seepianruskea RAL 8014	5	0,500	6199 18 4	
SKL-SA50DBU	pyökki	5	0,500	6199 18 6	

PVC Polyvinyylikloridi

€/kpl

Jatkokappale asennuslistojen moitteettomaan jatkamiseen.

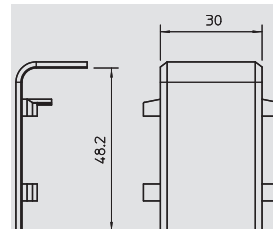

### Sisäkulman kansi

Tyyppi	Väri	Pakk. kpl	Paino kg/100 kpl	Tuotenumero	Tuotenumero Snro
SKL-I50DRW	puhtaanvalkoinen	5	0,700	6199 12 2	
SKL-I50DCW	valkoinen	5	0,700	6199 12 4	
SKL-I50DBR	seepianruskea RAL 8014	5	0,700	6199 12 6	
SKL-I50DBU	pyökki	5	0,700	6199 12 8	

PVC Polyvinyylikloridi

€/kpl

Sisäkulma asennuslistojen SKL suunnanvaihtoon.

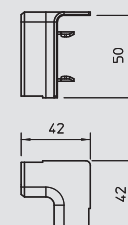

### Ulkokolma

Tyyppi	Väri	Pakk. kpl	Paino kg/100 kpl	Tuotenumero	Tuotenumero Snro
SKL-A50DRW	puhtaanvalkoinen	5	1,200	6199 13 3	
SKL-A50DCW	valkoinen	5	1,200	6199 13 5	
SKL-A50DBR	seepianruskea RAL 8014	5	1,200	6199 13 7	
SKL-A50DBU	pyökki	5	1,200	6199 13 9	

PVC Polyvinyylikloridi

€/kpl

Ulkokolma asennuslistojen SKL suunnanvaihtoon.

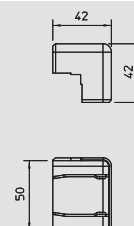

### Päätykappale, vasen

Tyyppi	Väri	Pakk. kpl	Paino kg/100 kpl	Tuotenumero	Tuotenumero Snro
SKL-EL50DRW	puhtaanvalkoinen	5	0,500	6199 15 0	
SKL-EL50DCW	valkoinen	5	0,500	6199 15 2	
SKL-EL50DBR	seepianruskea RAL 8014	5	0,500	6199 15 4	
SKL-EL50DBU	pyökki	5	0,500	6199 15 6	

PVC Polyvinyylikloridi

€/kpl

Päätykappale asennuslistojen SKL sulkemiseen.

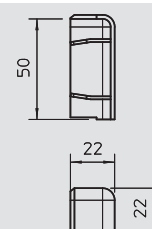

### Päätykappale, oikea

Tyyppi	Väri	Pakk. kpl	Paino kg/100 kpl	Tuotenumero	Tuotenumero Snro
SKL-ER50DRW	puhtaanvalkoinen	5	0,500	6199 16 3	
SKL-ER50DCW	valkoinen	5	0,500	6199 16 5	
SKL-ER50DBR	seepianruskea RAL 8014	5	0,500	6199 16 7	
SKL-ER50DBU	pyökki	5	0,500	6199 16 9	

PVC Polyvinyylikloridi

€/kpl

Oikea päätykappale asennuslistojen SKL sulkemiseen.

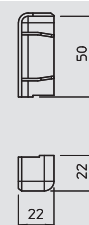

## Asennuslista sivumitta 50 mm

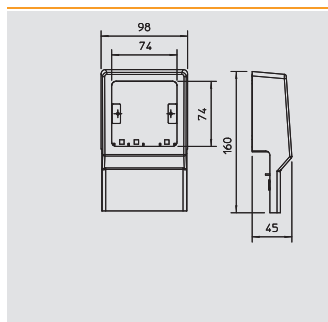

### Kojerasia

Tyyppi	Väri	Pakk. kpl	Paino kg/100 kpl	Tuotenumero	Tuotenumero Snro
SKL-R DRW	puhtaanvalkoinen	1	11,400	6199 40 2	
SKL-R DCW	valkoinen	1	11,400	6199 40 4	
SKL-R DBR	seepianruskea RAL 8014	1	11,400	6199 40 6	
SKL-R DBU	pyökki	1	11,400	6199 40 8	

PVC Polyvinyylikloridi €/kpl

Kojerasia vakoikalusteille, kaikkiin SKL asennuslistoihin.  
1-osainen, tyhjä

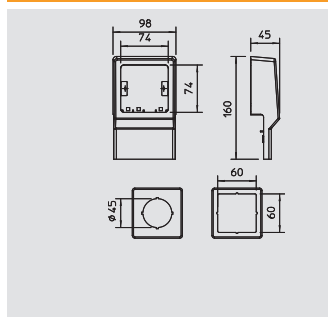

### Kojerasia

Tyyppi	Väri	Pakk. kpl	Paino kg/100 kpl	Tuotenumero	Tuotenumero Snro
SKL-Z DRW	puhtaanvalkoinen	1	13,000	6199 44 2	
SKL-Z DCW	valkoinen	1	13,000	6199 44 4	
SKL-Z DBR	seepianruskea RAL 8014	1	13,000	6199 44 6	
SKL-Z DBU	pyökki	1	13,000	6199 44 8	

PVC Polyvinyylikloridi €/kpl

Kojerasia vakiokalusteille, kaikkiin SKL asennuslistoihin.  
1-osainen, keskiölevyllä

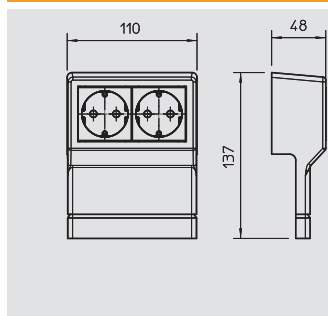

### Kojerasia

Tyyppi	Väri	Pakk. kpl	Paino kg/100 kpl	Tuotenumero	Tuotenumero Snro
SKL-DS DRW	puhtaanvalkoinen	1	19,000	6199 42 1	
SKL-DS DCW	valkoinen	1	19,000	6199 42 3	
SKL-DS DBR	seepianruskea RAL 8014	1	19,000	6199 42 5	
SKL-DS DBU	pyökki	1	19,000	6199 42 7	

PVC Polyvinyylikloridi €/kpl

Kojerasia 2-osaisella pistorasialla, kaikkiin SKL asennuslistoihin.  
2-osainen suojakosketinpistorasia lapsisuojilla

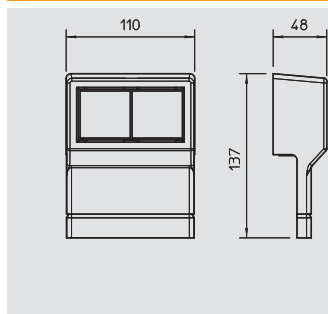

### Kojerasia

Tyyppi	Väri	Pakk. kpl	Paino kg/100 kpl	Tuotenumero	Tuotenumero Snro
SKL-45 DRW	puhtaanvalkoinen	1	10,000	6199 46 1	
SKL-45 DCW	valkoinen	1	10,000	6199 46 3	
SKL-45 DBR	seepianruskea RAL 8014	1	10,000	6199 46 5	
SKL-45 DBU	pyökki	1	10,000	6199 46 7	

PVC Polyvinyylikloridi €/kpl

Kojerasia 2-osainen Modul 45 asennuskalusteille, kaikille SKL asennuslistoille.  
2-osainen tyhjä, voidaan kalustaa Modul 45-kojeilla.



# Asennuslista sivu x pohja: 20 mm x 70 mm



## Asennuslista, tyyppi SKL 70 D

Tyyppi	Väri	Pituus mm	Pakk. m	Paino kg/100 m	Tuotenumero	Tuotenumero Snro
SKL-70DRW	puhtaanvalkoinen	2000	24	57,700	6199 20 2	
SKL-70DCW	valkoinen	2000	24	57,700	6199 20 4	
SKL-70DBR	seepianruskea RAL 8014	2000	24	57,700	6199 20 6	
SKL-70DBU	pyökki	2000	24	57,700	6199 20 8	

PVC Polyvinyylikloridi

€/m

Asennuslista kannella ja pohjareijityksellä sekä värilliset liitoshuulokset.

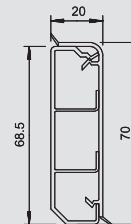

## Jatkokappale

Tyyppi	Väri	Pakk. kpl	Paino kg/100 kpl	Tuotenumero	Tuotenumero Snro
SKL-SA70DRW	puhtaanvalkoinen	5	0,600	6199 28 1	
SKL-SA70DCW	valkoinen	5	0,600	6199 28 3	
SKL-SA70DBR	seepianruskea RAL 8014	5	0,600	6199 28 5	
SKL-SA70DBU	pyökki	5	0,600	6199 28 7	

PVC Polyvinyylikloridi

€/kpl

Jatkokappale asennuslistojen moitteettomaan jatkamiseen.

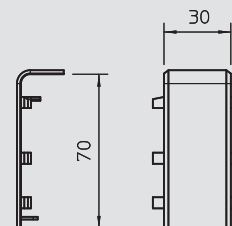

## Sisäkulma

Tyyppi	Väri	Pakk. kpl	Paino kg/100 kpl	Tuotenumero	Tuotenumero Snro
SKL-I70DRW	puhtaanvalkoinen	5	0,900	6199 22 3	
SKL-I70DCW	valkoinen	5	0,900	6199 22 5	
SKL-I70DBR	seepianruskea RAL 8014	5	0,900	6199 22 7	
SKL-I70DBU	pyökki	5	0,900	6199 22 9	

PVC Polyvinyylikloridi

€/kpl

Sisäkulma asennuslistojen SKL suunnanvaihtoon.

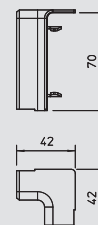

## Ulkukulma

Tyyppi	Väri	Pakk. kpl	Paino kg/100 kpl	Tuotenumero	Tuotenumero Snro
SKL-A70DRW	puhtaanvalkoinen	5	1,500	6199 23 2	
SKL-A70DCW	valkoinen	5	1,500	6199 23 4	
SKL-A70DBR	seepianruskea RAL 8014	5	1,500	6199 23 6	
SKL-A70DBU	pyökki	5	1,500	6199 23 8	

PVC Polyvinyylikloridi

€/kpl

Ulkukulma asennuslistojen SKL suunnanvaihtoon.

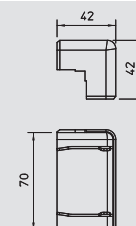

## Päätykappale, vasen

Tyyppi	Väri	Pakk. kpl	Paino kg/100 kpl	Tuotenumero	Tuotenumero Snro
SKL-EL70DRW	puhtaanvalkoinen	5	0,600	6199 25 1	
SKL-EL70DCW	valkoinen	5	0,600	6199 25 3	
SKL-EL70DBR	seepianruskea RAL 8014	5	0,600	6199 25 5	
SKL-EL70DBU	pyökki	5	0,600	6199 25 7	

PVC Polyvinyylikloridi

€/kpl

Päätykappale asennuslistojen SKL sulkemiseen.

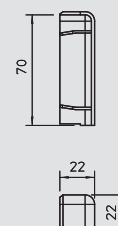

## Päätykappale, oikea

Tyyppi	Väri	Pakk. kpl	Paino kg/100 kpl	Tuotenumero	Tuotenumero Snro
SKL-ER70DRW	puhtaanvalkoinen	5	0,600	6199 26 2	
SKL-ER70DCW	valkoinen	5	0,600	6199 26 4	
SKL-ER70DBR	seepianruskea RAL 8014	5	0,600	6199 26 6	
SKL-ER70DBU	pyökki	5	0,600	6199 26 8	

PVC Polyvinyylikloridi

€/kpl

Oikea päätykappale asennuslistojen SKL sulkemiseen.



## Asennuslista sivu x pohja: 20 mm x 70 mm

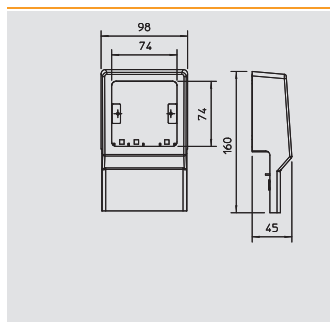

Kojerasia						
Typpi	Väri	Pakk.	Paino	Tuotenro	Tuotenro	
					kpl	kg/100 kpl
SKL-R DRW	puhtaanvalkoinen	1	11,400	6199 40 2		
SKL-R DCW	valkoinen	1	11,400	6199 40 4		
SKL-R DBR	seepianruskea RAL 8014	1	11,400	6199 40 6		
SKL-R DBU	pyökki	1	11,400	6199 40 8		
PVC Polyvinyylikloridi				€/kpl		

Kojerasia vakoikalusteille, kaikkiin SKL asennuslistoihin.  
1-osainen, tyhjä

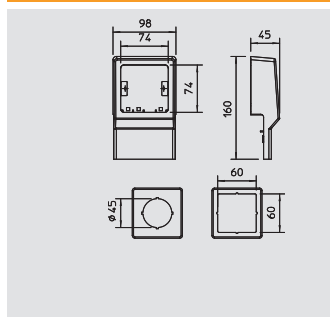

Kojerasia						
Typpi	Väri	Pakk.	Paino	Tuotenro	Tuotenro	
					kpl	kg/100 kpl
SKL-Z DRW	puhtaanvalkoinen	1	13,000	6199 44 2		
SKL-Z DCW	valkoinen	1	13,000	6199 44 4		
SKL-Z DBR	seepianruskea RAL 8014	1	13,000	6199 44 6		
SKL-Z DBU	pyökki	1	13,000	6199 44 8		
PVC Polyvinyylikloridi				€/kpl		

Kojerasia vakiokalusteille, kaikkiin SKL asennuslistoihin.  
1-osainen, keskiölevyllä

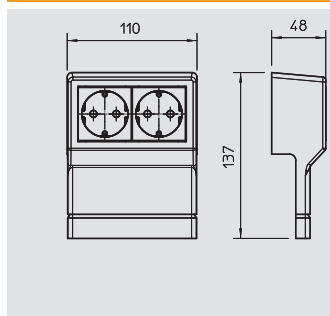

Kojerasia						
Typpi	Väri	Pakk.	Paino	Tuotenro	Tuotenro	
					kpl	kg/100 kpl
SKL-DS DRW	puhtaanvalkoinen	1	19,000	6199 42 1		
SKL-DS DCW	valkoinen	1	19,000	6199 42 3		
SKL-DS DBR	seepianruskea RAL 8014	1	19,000	6199 42 5		
SKL-DS DBU	pyökki	1	19,000	6199 42 7		
PVC Polyvinyylikloridi				€/kpl		

Kojerasia 2-osaisella pistorasialla, kaikkiin SKL asennuslistoihin.  
2-osainen suojakosketinpistorasia lapsisuojilla

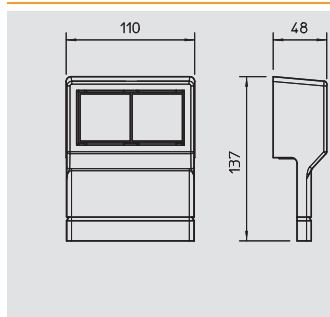

Kojerasia						
Typpi	Väri	Pakk.	Paino	Tuotenro	Tuotenro	
					kpl	kg/100 kpl
SKL-45 DRW	puhtaanvalkoinen	1	10,000	6199 46 1		
SKL-45 DCW	valkoinen	1	10,000	6199 46 3		
SKL-45 DBR	seepianruskea RAL 8014	1	10,000	6199 46 5		
SKL-45 DBU	pyökki	1	10,000	6199 46 7		
PVC Polyvinyylikloridi				€/kpl		

Kojerasia 2-osainen Modul 45 asennuskalusteille, kaikille SKL asennuslistoille.  
2-osainen tyhjä, voidaan kalustaa Modul 45-kojeilla.

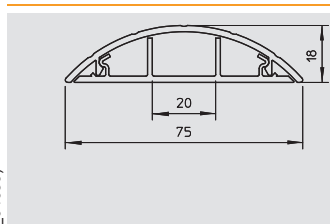





Lattiakanava, tyyppi 2650						
Typpi	Väri	Pituus	Pakk.	Paino	Tuotenro	Tuotenro
						Snro
		mm	m	kg/100 m		
2650	kivenharmaa	2000	36	43,000	6020 80 1	1418486
PVC Polyvinyylikloridi				€/m		

Lattiakanava kannella ja pohjareijityksellä.



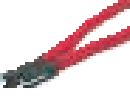

## Johdotuskourut VK, Dahl

	Johdotuskouru LK4	pohja x sivu: 15 x 15 mm - pohja x sivu: 80 x 120 mm	164
	Johdotuskouru LK4/N johtotuella	pohja x sivu: 60 x 15 mm - pohja x sivu: 80 x 120 mm	170
	Johdotuskouru LKV DIN	pohja x sivu: 25 x 25 mm - pohja x sivu: 100 x 100 mm	174
	Johdotuskouru LKV/N DIN välituilla	pohja x sivu: 75 x 25 mm - pohja x sivu: 100 x 100 mm	179
	Johdotuskouru LKV/H DIN, halogeenivapaa	pohja x sivu: 50 x 37 mm - pohja x sivu: 75 x 125 mm	182
	Lisätarvikkeet	Johdintuki Muoviniittaustyökalu Loveamispihdit  Korokepidin Asennuskisko Asennuskisko	184 184 184  185 185 185





# LK 4 Johdotuskouru

VK johdotuskourut, Dahl



## Johdotuskouru, tyyppi LK4 15015

Tyyppi	Väri	Pituus	Mitta B x H	Pakk.	Paino	Tuotenro	Tuotenro
		mm	mm	m	kg/100 m		Snro
<b>LK4 15015</b>	kivenharmaa	2000	15x15	72	12,000	<b>6178 00 1</b>	1464802

**PVC** Polyvinyylikloridi €/m  
Johdotuskouru pohjareityksellä kansineen.

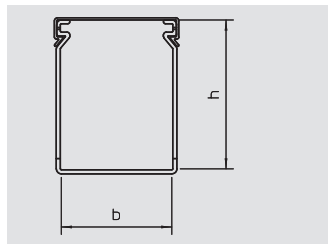

## Kansi

Tyyppi	Väri	Mitta a	Pituus	Pakk.	Paino	Tuotenro	Tuotenro
		mm	mm	m	kg/100 m		Snro
<b>LK4 DM 15</b>	kivenharmaa	15	2000	92	8,500	<b>6178 47 9</b>	

**PVC** Polyvinyylikloridi €/m  
Kanavan kansi täydennystarpeisiin.

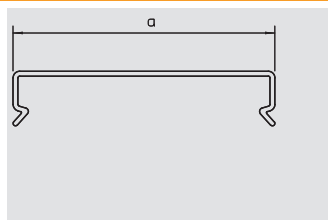

## Johdotuskouru, tyyppi LK4 30015

Tyyppi	Väri	Pituus	Mitta B x H	Pakk.	Paino	Tuotenro	Tuotenro
		mm	mm	m	kg/100 m		Snro
<b>LK4 30015</b>	kivenharmaa	2000	15x30	40	18,000	<b>6178 00 3</b>	1464804

**PVC** Polyvinyylikloridi €/m  
Johdotuskouru pohjareityksellä kansineen.

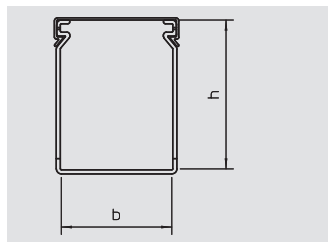

## Kansi

Tyyppi	Väri	Mitta a	Pituus	Pakk.	Paino	Tuotenro	Tuotenro
		mm	mm	m	kg/100 m		Snro
<b>LK4 D 15</b>	kivenharmaa	15	2000	92	8,500	<b>6178 48 0</b>	

**PVC** Polyvinyylikloridi €/m  
Kanavan kansi täydennystarpeisiin.

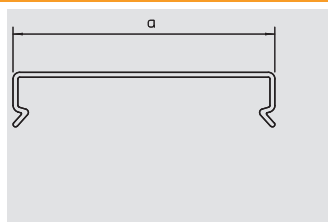

## Johdotuskouru, tyyppi LK4 30025

Tyyppi	Väri	Pituus	Mitta B x H	Pakk.	Paino	Tuotenro	Tuotenro
		mm	mm	m	kg/100 m		Snro
<b>LK4 30025</b>	kivenharmaa	2000	25x30	48	28,000	<b>6178 00 5</b>	1464806

**PVC** Polyvinyylikloridi €/m  
Johdotuskouru pohjareityksellä kansineen.

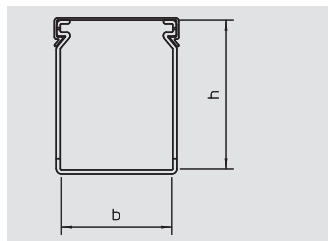

## Kansi

Tyyppi	Väri	Mitta a	Pituus	Pakk.	Paino	Tuotenro	Tuotenro
		mm	mm	m	kg/100 m		Snro
<b>LK4 D 25</b>	kivenharmaa	25	2000	32	10,000	<b>6178 48 2</b>	

**PVC** Polyvinyylikloridi €/m  
Kanavan kansi täydennystarpeisiin.

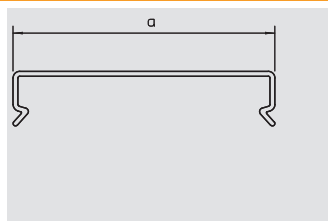

## Johdotuskouru, tyyppi LK4 40025

Tyyppi	Väri	Pituus	Mitta B x H	Pakk.	Paino	Tuotenro	Tuotenro
		mm	mm	m	kg/100 m		Snro
<b>LK4 40025</b>	kivenharmaa	2000	25x40	48	36,500	<b>6178 01 0</b>	1464808

**PVC** Polyvinyylikloridi €/m  
Johdotuskouru pohjareityksellä kansineen.

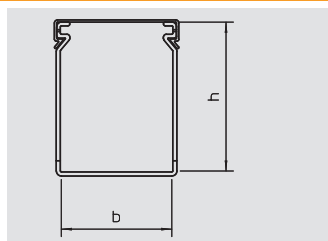

## Kansi

Tyyppi	Väri	Mitta a	Pituus	Pakk.	Paino	Tuotenro	Tuotenro
		mm	mm	m	kg/100 m		Snro
<b>LK4 D 25</b>	kivenharmaa	25	2000	32	10,000	<b>6178 48 2</b>	

**PVC** Polyvinyylikloridi €/m  
Kanavan kansi täydennystarpeisiin.

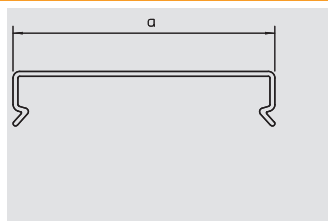

06 LFS\_Katalog\_2010\_Neuer\_Stand / fi / 08/12/2011 (LLExpert\_04039)

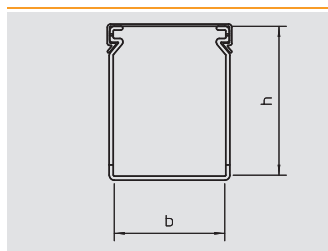

## Johdotuskouru, tyyppi LK4 40040

Tyyppi	Väri	Pituus mm	Mitta B x H mm	Pakk. m	Paino kg/100 m	Tuotenumero	Tuotenumero Snro
<b>LK4 40040</b>	kivenharmaa	2000	40x40	36	44,000	<b>6178 01 2</b>	1464810

**PVC** Polyvinyyliloridi

Johdotuskouru pohjareityksellä kansineen.



€/m

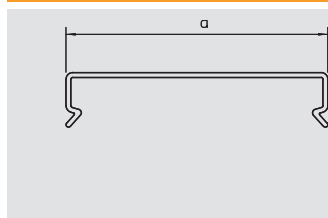

## Kansi

Tyyppi	Väri	Mitta a mm	Pituus mm	Pakk. m	Paino kg/100 m	Tuotenumero	Tuotenumero Snro
<b>LK4 D 40</b>	kivenharmaa	40	2000	24	13,500	<b>6178 48 4</b>	

**PVC** Polyvinyyliloridi

Kanavan kansi täydennystarpeisiin.



€/m

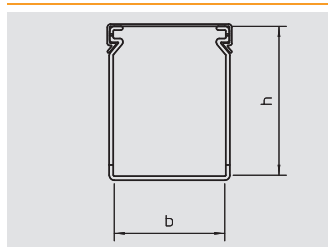

## Johdotuskouru, tyyppi LK4 40060

Tyyppi	Väri	Pituus mm	Mitta B x H mm	Pakk. m	Paino kg/100 m	Tuotenumero	Tuotenumero Snro
<b>LK4 40060</b>	kivenharmaa	2000	60x40	24	57,000	<b>6178 01 4</b>	1464812

**PVC** Polyvinyyliloridi

Johdotuskouru pohjareityksellä kansineen.



€/m

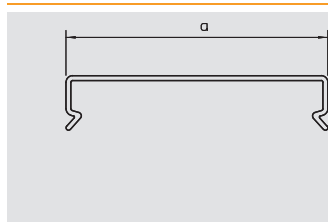

## Kansi

Tyyppi	Väri	Mitta a mm	Pituus mm	Pakk. m	Paino kg/100 m	Tuotenumero	Tuotenumero Snro
<b>LK4 D 60</b>	kivenharmaa	60	2000	40	18,000	<b>6178 48 6</b>	

**PVC** Polyvinyyliloridi

Kanavan kansi täydennystarpeisiin.



€/m

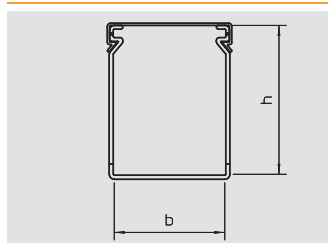

## Johdotuskouru, tyyppi LK4 40080

Tyyppi	Väri	Pituus mm	Mitta B x H mm	Pakk. m	Paino kg/100 m	Tuotenumero	Tuotenumero Snro
<b>LK4 40080</b>	kivenharmaa	2000	80x40	24	71,000	<b>6178 01 6</b>	1464814

**PVC** Polyvinyyliloridi

Johdotuskouru pohjareityksellä kansineen.



€/m

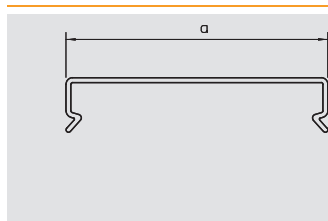

## Kansi

Tyyppi	Väri	Mitta a mm	Pituus mm	Pakk. m	Paino kg/100 m	Tuotenumero	Tuotenumero Snro
<b>LK4 D 80</b>	kivenharmaa	80	2000	12	27,000	<b>6178 48 8</b>	

**PVC** Polyvinyyliloridi

Kanavan kansi täydennystarpeisiin.



€/m

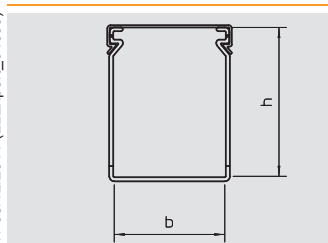

## Johdotuskouru, tyyppi LK4 40100

Tyyppi	Väri	Pituus mm	Mitta B x H mm	Pakk. m	Paino kg/100 m	Tuotenumero	Tuotenumero Snro
<b>LK4 40100</b>	kivenharmaa	2000	100x40	24	85,500	<b>6178 01 8</b>	1464816

**PVC** Polyvinyyliloridi

Johdotuskouru pohjareityksellä kansineen.



€/m

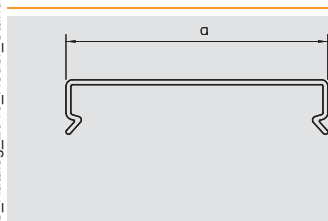

## Kansi

Tyyppi	Väri	Mitta a mm	Pituus mm	Pakk. m	Paino kg/100 m	Tuotenumero	Tuotenumero Snro
<b>LK4 D 100</b>	kivenharmaa	100	2000	12	35,500	<b>6178 49 0</b>	

**PVC** Polyvinyyliloridi

Kanavan kansi täydennystarpeisiin.



€/m



# LK 4 Johdotuskouru

VK johdotuskourut, Dahl



## Johdotuskouru, tyyppi LK4 60015

Tyyppi	Väri	Pituus mm	Mitta B x H mm	Pakk. m	Paino kg/100 m	Tuotenumro	Tuotenumro Snro
LK4 60015	kivenharmaa	2000	15x60	48	32,500	6178 02 6	1464818

**PVC** Polyvinyylikloridi

Johdotuskouru pohjareityksellä kansineen.

€/m

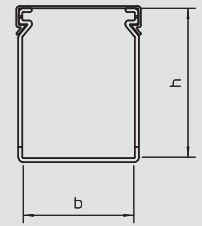

## Kansi

Tyyppi	Väri	Mitta a mm	Pituus mm	Pakk. m	Paino kg/100 m	Tuotenumro	Tuotenumro Snro
LK4 D 15	kivenharmaa	15	2000	92	8,500	6178 48 0	

**PVC** Polyvinyylikloridi

Kanavan kansi täydennystarpeisiin.

€/m

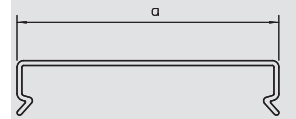

## Johdotuskouru, tyyppi LK4 60025

Tyyppi	Väri	Pituus mm	Mitta B x H mm	Pakk. m	Paino kg/100 m	Tuotenumro	Tuotenumro Snro
LK4 60025	kivenharmaa	2000	25x60	32	46,000	6178 02 8	1464820

**PVC** Polyvinyylikloridi

Johdotuskouru pohjareityksellä kansineen.

€/m

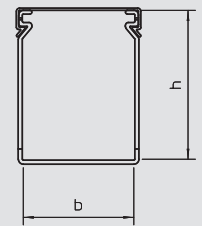

## Kansi

Tyyppi	Väri	Mitta a mm	Pituus mm	Pakk. m	Paino kg/100 m	Tuotenumro	Tuotenumro Snro
LK4 D 25	kivenharmaa	25	2000	32	10,000	6178 48 2	

**PVC** Polyvinyylikloridi

Kanavan kansi täydennystarpeisiin.

€/m

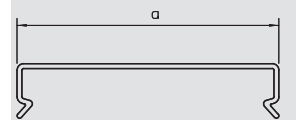

## Johdotuskouru, tyyppi LK4 60040

Tyyppi	Väri	Pituus mm	Mitta B x H mm	Pakk. m	Paino kg/100 m	Tuotenumro	Tuotenumro Snro
LK4 60040	kivenharmaa	2000	40x60	24	53,500	6178 03 1	1464822

**PVC** Polyvinyylikloridi

Johdotuskouru pohjareityksellä kansineen.

€/m

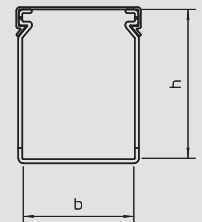

## Kansi

Tyyppi	Väri	Mitta a mm	Pituus mm	Pakk. m	Paino kg/100 m	Tuotenumro	Tuotenumro Snro
LK4 D 40	kivenharmaa	40	2000	24	13,500	6178 48 4	

**PVC** Polyvinyylikloridi

Kanavan kansi täydennystarpeisiin.

€/m

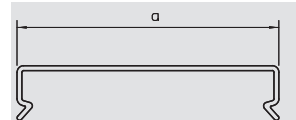

## Johdotuskouru, tyyppi LK4 60060

Tyyppi	Väri	Pituus mm	Mitta B x H mm	Pakk. m	Paino kg/100 m	Tuotenumro	Tuotenumro Snro
LK4 60060	kivenharmaa	2000	60x60	32	64,500	6178 03 3	1464824

**PVC** Polyvinyylikloridi

Johdotuskouru pohjareityksellä kansineen.

€/m

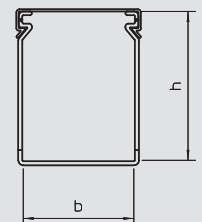

## Kansi

Tyyppi	Väri	Mitta a mm	Pituus mm	Pakk. m	Paino kg/100 m	Tuotenumro	Tuotenumro Snro
LK4 D 60	kivenharmaa	60	2000	40	18,000	6178 48 6	

**PVC** Polyvinyylikloridi

Kanavan kansi täydennystarpeisiin.

€/m

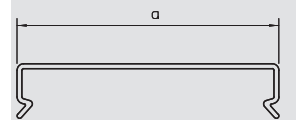

06 LFS\_Katalog\_2010\_Neuer\_Stand / fi / 08/12/2011 (LLEExport\_04039)

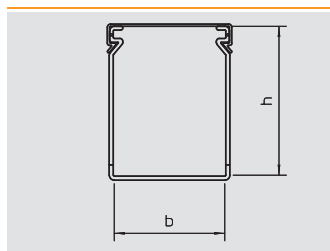

## Johdotuskouru, tyyppi LK4 60080

Tyyppi	Väri	Pituus mm	Mitta B x H mm	Pakk. m	Paino kg/100 m	Tuotenumero	Tuotenumero Snro
<b>LK4 60080</b>	kivenharmaa	2000	80x60	24	82,500	<b>6178 03 5</b>	1464826

**PVC** Polyvinyylikloridi €/m

Johdotuskouru pohjareityksellä kansineen.

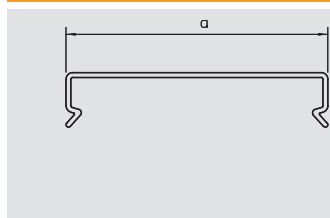

## Kansi

Tyyppi	Väri	Mitta a mm	Pituus mm	Pakk. m	Paino kg/100 m	Tuotenumero	Tuotenumero Snro
<b>LK4 D 80</b>	kivenharmaa	80	2000	12	27,000	<b>6178 48 8</b>	

**PVC** Polyvinyylikloridi €/m

Kanavan kansi täydennystarpeisiin.

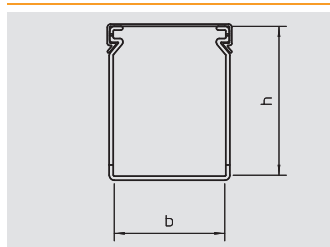

## Johdotuskouru, tyyppi LK4 60100

Tyyppi	Väri	Pituus mm	Mitta B x H mm	Pakk. m	Paino kg/100 m	Tuotenumero	Tuotenumero Snro
<b>LK4 60100</b>	kivenharmaa	2000	100x60	16	100,000	<b>6178 03 7</b>	1464828

**PVC** Polyvinyylikloridi €/m

Johdotuskouru pohjareityksellä kansineen.

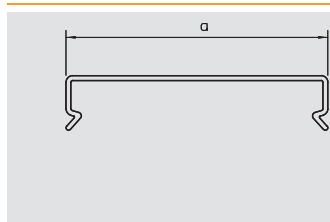

## Kansi

Tyyppi	Väri	Mitta a mm	Pituus mm	Pakk. m	Paino kg/100 m	Tuotenumero	Tuotenumero Snro
<b>LK4 D 100</b>	kivenharmaa	100	2000	12	35,500	<b>6178 49 0</b>	

**PVC** Polyvinyylikloridi €/m

Kanavan kansi täydennystarpeisiin.

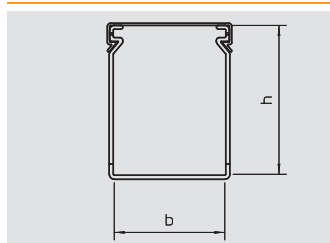

## Johdotuskouru, tyyppi LK4 60120

Tyyppi	Väri	Pituus mm	Mitta B x H mm	Pakk. m	Paino kg/100 m	Tuotenumero	Tuotenumero Snro
<b>LK4 60120</b>	kivenharmaa	2000	120x60	8	117,000	<b>6178 03 9</b>	1464830

**PVC** Polyvinyylikloridi €/m

Johdotuskouru pohjareityksellä kansineen.

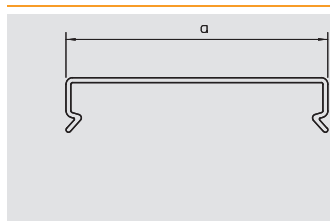

## Kansi

Tyyppi	Väri	Mitta a mm	Pituus mm	Pakk. m	Paino kg/100 m	Tuotenumero	Tuotenumero Snro
<b>LK4 D 120</b>	kivenharmaa	120	2000	16	45,500	<b>6178 49 2</b>	

**PVC** Polyvinyylikloridi €/m

Kanavan kansi täydennystarpeisiin.

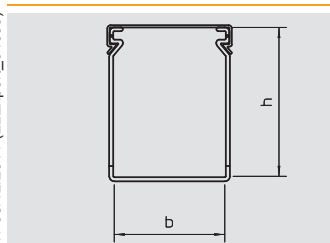

## Johdotuskouru, tyyppi LK4 80025

Tyyppi	Väri	Pituus mm	Mitta B x H mm	Pakk. m	Paino kg/100 m	Tuotenumero	Tuotenumero Snro
<b>LK4 80025</b>	kivenharmaa	2000	25x80	32	61,000	<b>6178 05 0</b>	1464832

**PVC** Polyvinyylikloridi €/m

Johdotuskouru pohjareityksellä kansineen.

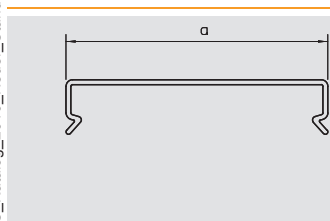

## Kansi

Tyyppi	Väri	Mitta a mm	Pituus mm	Pakk. m	Paino kg/100 m	Tuotenumero	Tuotenumero Snro
<b>LK4 D 25</b>	kivenharmaa	25	2000	32	10,000	<b>6178 48 2</b>	

**PVC** Polyvinyylikloridi €/m

Kanavan kansi täydennystarpeisiin.



# LK 4 Johdotuskouru

VK johdotuskourut, Dahl



## Johdotuskouru, tyyppi LK4 80040

Tyyppi	Väri	Pituus mm	Mitta B x H mm	Pakk. m	Paino kg/100 m	Tuotenumro	Tuotenumro Snro
<b>LK4 80040</b>	kivenharmaa	2000	40x80	24	64,500	<b>6178 05 2</b>	1464834

**PVC** Polyvinyyliloridi

Johdotuskouru pohjareityksellä kansineen.

€/m

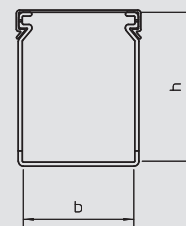

## Kansi

Tyyppi	Väri	Mitta a mm	Pituus mm	Pakk. m	Paino kg/100 m	Tuotenumro	Tuotenumro Snro
<b>LK4 D 40</b>	kivenharmaa	40	2000	24	13,500	<b>6178 48 4</b>	

**PVC** Polyvinyyliloridi

Kanavan kansi täydennystarpeisiin.

€/m

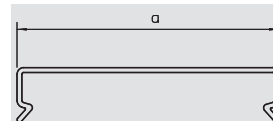

## Johdotuskouru, tyyppi LK4 80060

Tyyppi	Väri	Pituus mm	Mitta B x H mm	Pakk. m	Paino kg/100 m	Tuotenumro	Tuotenumro Snro
<b>LK4 80060</b>	kivenharmaa	2000	60x80	24	76,000	<b>6178 05 4</b>	1464836

**PVC** Polyvinyyliloridi

Johdotuskouru pohjareityksellä kansineen.

€/m

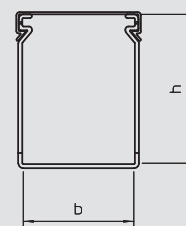

## Kansi

Tyyppi	Väri	Mitta a mm	Pituus mm	Pakk. m	Paino kg/100 m	Tuotenumro	Tuotenumro Snro
<b>LK4 D 60</b>	kivenharmaa	60	2000	40	18,000	<b>6178 48 6</b>	

**PVC** Polyvinyyliloridi

Kanavan kansi täydennystarpeisiin.

€/m

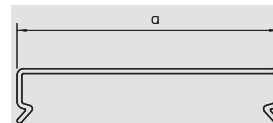

## Johdotuskouru, tyyppi LK4 80080

Tyyppi	Väri	Pituus mm	Mitta B x H mm	Pakk. m	Paino kg/100 m	Tuotenumro	Tuotenumro Snro
<b>LK4 80080</b>	kivenharmaa	2000	80x80	16	95,500	<b>6178 05 6</b>	1464838

**PVC** Polyvinyyliloridi

Johdotuskouru pohjareityksellä kansineen.

€/m

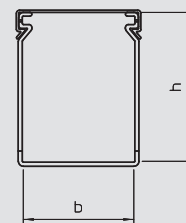

## Kansi

Tyyppi	Väri	Mitta a mm	Pituus mm	Pakk. m	Paino kg/100 m	Tuotenumro	Tuotenumro Snro
<b>LK4 D 80</b>	kivenharmaa	80	2000	12	27,000	<b>6178 48 8</b>	

**PVC** Polyvinyyliloridi

Kanavan kansi täydennystarpeisiin.

€/m

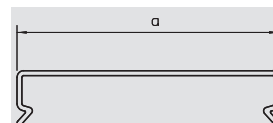

## Johdotuskouru, tyyppi LK4 80100

Tyyppi	Väri	Pituus mm	Mitta B x H mm	Pakk. m	Paino kg/100 m	Tuotenumro	Tuotenumro Snro
<b>LK4 80100</b>	kivenharmaa	2000	100x80	16	111,500	<b>6178 05 9</b>	1464840

**PVC** Polyvinyyliloridi

Johdotuskouru pohjareityksellä kansineen.

€/m

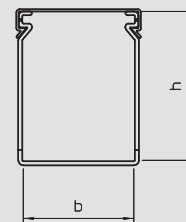

## Kansi

Tyyppi	Väri	Mitta a mm	Pituus mm	Pakk. m	Paino kg/100 m	Tuotenumro	Tuotenumro Snro
<b>LK4 D 100</b>	kivenharmaa	100	2000	12	35,500	<b>6178 49 0</b>	

**PVC** Polyvinyyliloridi

Kanavan kansi täydennystarpeisiin.

€/m

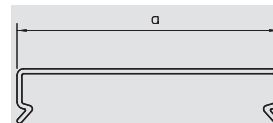

06 LFS\_Katalog\_2010\_Neuer\_Stand / fi / 08/12/2011 (LLEExport\_04039)

## LK 4 Johdotuskouru

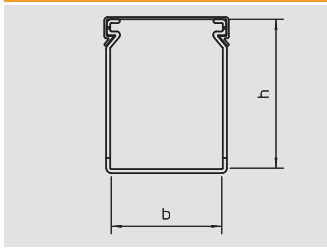

### Johdotuskouru, tyyppi LK4 80120

Tyyppi	Väri	Pituus mm	Mitta B x H mm	Pakk. m	Paino kg/100 m	Tuotenro	Tuotenro Snro
<b>LK4 80120</b>	kivenharmaa	2000	120x80	8	128,500	<b>6178 06 1</b>	1464842

**PVC** Polyvinyylikloridi

€/m

Johdotuskouru pohjareijyksellä kansineen.

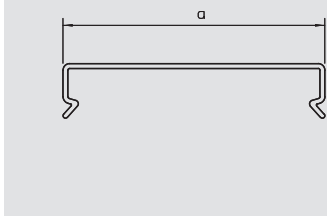

### Kansi

Tyyppi	Väri	Mitta a mm	Pituus mm	Pakk. m	Paino kg/100 m	Tuotenro	Tuotenro Snro
<b>LK4 D 120</b>	kivenharmaa	120	2000	16	45,500	<b>6178 49 2</b>	

**PVC** Polyvinyylikloridi

€/m

Kanavan kansi täydennystarpeisiin.



VK johdotuskourut, Dahl



# LK4/N Johdotuskouru

VK johdotuskourut, Dahl



## Johdotuskouru, tyyppi LK4/N 60015

Tyyppi	Väri	Pituus mm	Mitta B x H mm	Pakk. m	Paino kg/100 m	Tuotenumero	Tuotenumero Snro
<b>LK4 N 60015</b>	kivenharmaa	2000	15x60	48	41,000	<b>6178 20 1</b>	

**PVC** Polyvinyylikloridi € / m

Johdotuskouru pohjareilityksellä kansineen, sivu-urien välituet estävät johtimien ulostulon.

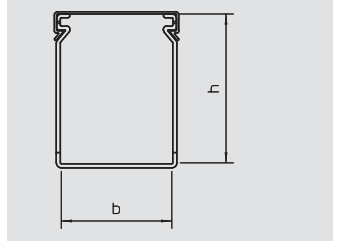

## Kansi

Tyyppi	Väri	Mitta a mm	Pituus mm	Pakk. m	Paino kg/100 m	Tuotenumero	Tuotenumero Snro
<b>LK4 D 15</b>	kivenharmaa	15	2000	92	8,500	<b>6178 48 0</b>	

**PVC** Polyvinyylikloridi € / m

Kanavan kansi täydennystarpeisiin.

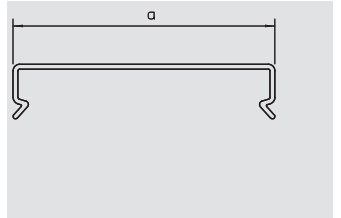

## Johdotuskouru, tyyppi LK4/N 60025

Tyyppi	Väri	Pituus mm	Mitta B x H mm	Pakk. m	Paino kg/100 m	Tuotenumero	Tuotenumero Snro
<b>LK4 N 60025</b>	kivenharmaa	2000	25x60	32	48,500	<b>6178 20 3</b>	

**PVC** Polyvinyylikloridi € / m

Johdotuskouru pohjareilityksellä kansineen, sivu-urien välituet estävät johtimien ulostulon.

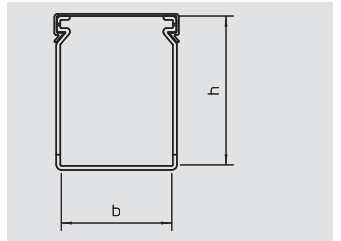

## Kansi

Tyyppi	Väri	Mitta a mm	Pituus mm	Pakk. m	Paino kg/100 m	Tuotenumero	Tuotenumero Snro
<b>LK4 D 25</b>	kivenharmaa	25	2000	32	10,000	<b>6178 48 2</b>	

**PVC** Polyvinyylikloridi € / m

Kanavan kansi täydennystarpeisiin.

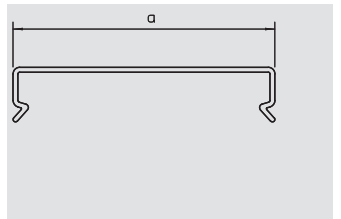

## Johdotuskouru, tyyppi LK4/N 60040

Tyyppi	Väri	Pituus mm	Mitta B x H mm	Pakk. m	Paino kg/100 m	Tuotenumero	Tuotenumero Snro
<b>LK4 N 60040</b>	kivenharmaa	2000	40x60	24	56,000	<b>6178 20 5</b>	

**PVC** Polyvinyylikloridi € / m

Johdotuskouru pohjareilityksellä kansineen, sivu-urien välituet estävät johtimien ulostulon.

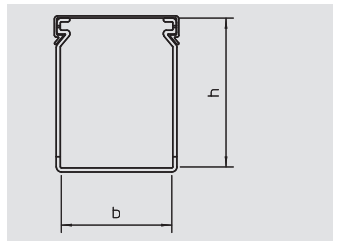

## Kansi

Tyyppi	Väri	Mitta a mm	Pituus mm	Pakk. m	Paino kg/100 m	Tuotenumero	Tuotenumero Snro
<b>LK4 D 40</b>	kivenharmaa	40	2000	24	13,500	<b>6178 48 4</b>	

**PVC** Polyvinyylikloridi € / m

Kanavan kansi täydennystarpeisiin.

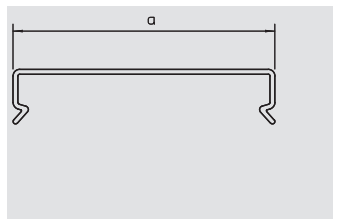

## Johdotuskouru, tyyppi LK4/N 60060

Tyyppi	Väri	Pituus mm	Mitta B x H mm	Pakk. m	Paino kg/100 m	Tuotenumero	Tuotenumero Snro
<b>LK4 N 60060</b>	kivenharmaa	2000	60x60	32	68,000	<b>6178 20 7</b>	

**PVC** Polyvinyylikloridi € / m

Johdotuskouru pohjareilityksellä kansineen, sivu-urien välituet estävät johtimien ulostulon.

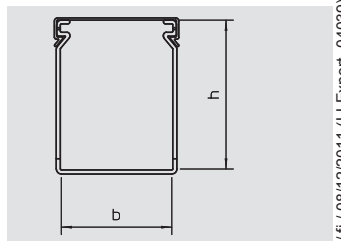

## Kansi

Tyyppi	Väri	Mitta a mm	Pituus mm	Pakk. m	Paino kg/100 m	Tuotenumero	Tuotenumero Snro
<b>LK4 D 60</b>	kivenharmaa	60	2000	40	18,000	<b>6178 48 6</b>	

**PVC** Polyvinyylikloridi € / m

Kanavan kansi täydennystarpeisiin.

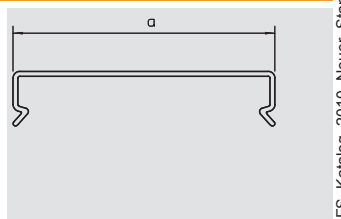

06 LFS\_Katalog\_2010\_Neuer\_Stand / fi / 08/12/2011 (LLExpert\_04039)



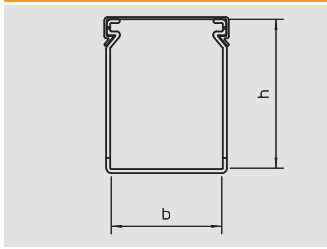

## Johdotuskouru, tyyppi LK4/N 60080

Tyyppi	Väri	Pituus mm	Mitta B x H mm	Pakk. m	Paino kg/100 m	Tuotenumero	Tuotenumero Snro
<b>LK4 N 60080</b>	kivenharmaa	2000	80x60	24	87,000	<b>6178 20 9</b>	

**PVC** Polyvinyylikloridi €/m  
Johdotuskouru pohjareilityksellä kansineen, sivu-urien välituet estävät johtimien ulostulon.

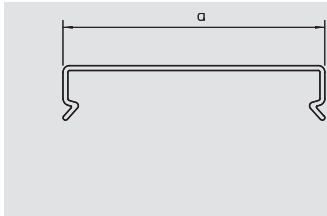

## Kansi

Tyyppi	Väri	Mitta a mm	Pituus mm	Pakk. m	Paino kg/100 m	Tuotenumero	Tuotenumero Snro
<b>LK4 D 80</b>	kivenharmaa	80	2000	12	27,000	<b>6178 48 8</b>	

**PVC** Polyvinyylikloridi €/m  
Kanavan kansi täydennystarpeisiin.

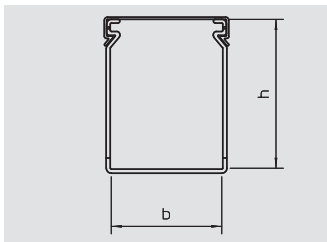

## Johdotuskouru, tyyppi LK4/N 60100

Tyyppi	Väri	Pituus mm	Mitta B x H mm	Pakk. m	Paino kg/100 m	Tuotenumero	Tuotenumero Snro
<b>LK4 N 60100</b>	kivenharmaa	2000	100x60	16	105,500	<b>6178 21 1</b>	

**PVC** Polyvinyylikloridi €/m  
Johdotuskouru pohjareilityksellä kansineen, sivu-urien välituet estävät johtimien ulostulon.

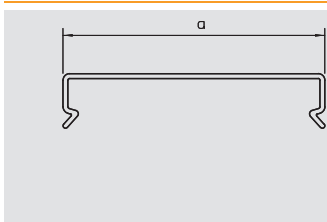

## Kansi

Tyyppi	Väri	Mitta a mm	Pituus mm	Pakk. m	Paino kg/100 m	Tuotenumero	Tuotenumero Snro
<b>LK4 D 100</b>	kivenharmaa	100	2000	12	35,500	<b>6178 49 0</b>	

**PVC** Polyvinyylikloridi €/m  
Kanavan kansi täydennystarpeisiin.

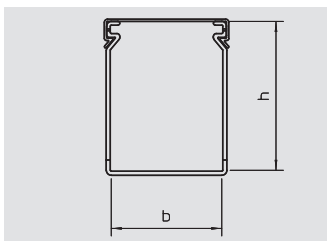

## Johdotuskouru, tyyppi LK4/N 60120

Tyyppi	Väri	Pituus mm	Mitta B x H mm	Pakk. m	Paino kg/100 m	Tuotenumero	Tuotenumero Snro
<b>LK4 N 60120</b>	kivenharmaa	2000	120x60	8	120,500	<b>6178 21 3</b>	

**PVC** Polyvinyylikloridi €/m  
Johdotuskouru pohjareilityksellä kansineen, sivu-urien välituet estävät johtimien ulostulon.

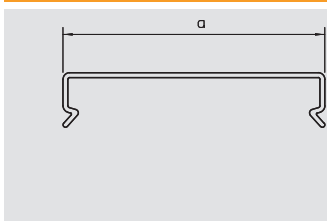

## Kansi

Tyyppi	Väri	Mitta a mm	Pituus mm	Pakk. m	Paino kg/100 m	Tuotenumero	Tuotenumero Snro
<b>LK4 D 120</b>	kivenharmaa	120	2000	16	45,500	<b>6178 49 2</b>	

**PVC** Polyvinyylikloridi €/m  
Kanavan kansi täydennystarpeisiin.

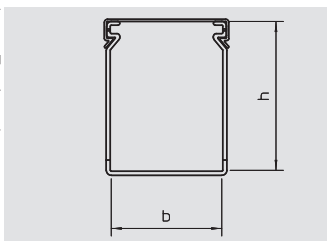

## Johdotuskouru, tyyppi LK4/N 80025

Tyyppi	Väri	Pituus mm	Mitta B x H mm	Pakk. m	Paino kg/100 m	Tuotenumero	Tuotenumero Snro
<b>LK4 N 80025</b>	kivenharmaa	2000	25x80	32	65,000	<b>6178 22 5</b>	

**PVC** Polyvinyylikloridi €/m  
Johdotuskouru pohjareilityksellä kansineen, sivu-urien välituet estävät johtimien ulostulon.

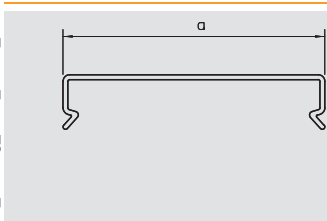

## Kansi

Tyyppi	Väri	Mitta a mm	Pituus mm	Pakk. m	Paino kg/100 m	Tuotenumero	Tuotenumero Snro
<b>LK4 D 25</b>	kivenharmaa	25	2000	32	10,000	<b>6178 48 2</b>	

**PVC** Polyvinyylikloridi €/m  
Kanavan kansi täydennystarpeisiin.



# LK4/N Johdotuskouru

VK johdotuskourut, Dahl



## Johdotuskouru, tyyppi LK4/N 80040

Tyyppi	Väri	Pituus mm	Mitta B x H mm	Pakk. m	Paino kg/100 m	Tuotenro	Tuotenro Snro
<b>LK4 N 80040</b>	kivenharmaa	2000	40x80	24	73,500	<b>6178 22 7</b>	

**PVC** Polyvinyylikloridi

Johdotuskouru pohjareilityksellä kansineen, sivu-urien välituet estävät johtimien ulostulon.

€/m

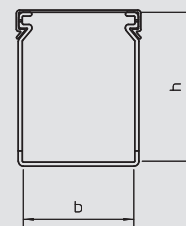

## Kansi

Tyyppi	Väri	Mitta a mm	Pituus mm	Pakk. m	Paino kg/100 m	Tuotenro	Tuotenro Snro
<b>LK4 D 40</b>	kivenharmaa	40	2000	24	13,500	<b>6178 48 4</b>	

**PVC** Polyvinyylikloridi

Kanavan kansi täydennystarpeisiin.

€/m

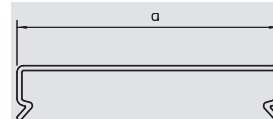

## Johdotuskouru, tyyppi LK4/N 80060

Tyyppi	Väri	Pituus mm	Mitta B x H mm	Pakk. m	Paino kg/100 m	Tuotenro	Tuotenro Snro
<b>LK4 N 80060</b>	kivenharmaa	2000	60x80	24	82,000	<b>6178 22 9</b>	

**PVC** Polyvinyylikloridi

Johdotuskouru pohjareilityksellä kansineen, sivu-urien välituet estävät johtimien ulostulon.

€/m

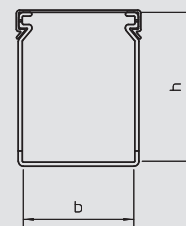

## Kansi

Tyyppi	Väri	Mitta a mm	Pituus mm	Pakk. m	Paino kg/100 m	Tuotenro	Tuotenro Snro
<b>LK4 D 60</b>	kivenharmaa	60	2000	40	18,000	<b>6178 48 6</b>	

**PVC** Polyvinyylikloridi

Kanavan kansi täydennystarpeisiin.

€/m

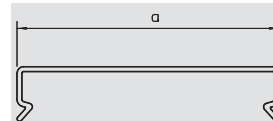

## Johdotuskouru, tyyppi LK4/N 80080

Tyyppi	Väri	Pituus mm	Mitta B x H mm	Pakk. m	Paino kg/100 m	Tuotenro	Tuotenro Snro
<b>LK4 N 80080</b>	kivenharmaa	2000	80x80	16	101,000	<b>6178 23 1</b>	

**PVC** Polyvinyylikloridi

Johdotuskouru pohjareilityksellä kansineen, sivu-urien välituet estävät johtimien ulostulon.

€/m

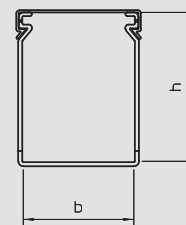

## Kansi

Tyyppi	Väri	Mitta a mm	Pituus mm	Pakk. m	Paino kg/100 m	Tuotenro	Tuotenro Snro
<b>LK4 D 80</b>	kivenharmaa	80	2000	12	27,000	<b>6178 48 8</b>	

**PVC** Polyvinyylikloridi

Kanavan kansi täydennystarpeisiin.

€/m

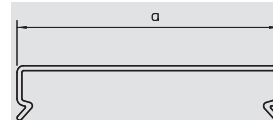

## Johdotuskouru, tyyppi LK4/N 80100

Tyyppi	Väri	Pituus mm	Mitta B x H mm	Pakk. m	Paino kg/100 m	Tuotenro	Tuotenro Snro
<b>LK4 N 80100</b>	kivenharmaa	2000	100x80	16	116,500	<b>6178 23 3</b>	

**PVC** Polyvinyylikloridi

Johdotuskouru pohjareilityksellä kansineen, sivu-urien välituet estävät johtimien ulostulon.

€/m

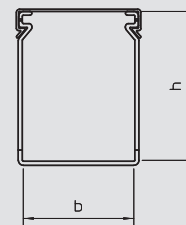

## Kansi

Tyyppi	Väri	Mitta a mm	Pituus mm	Pakk. m	Paino kg/100 m	Tuotenro	Tuotenro Snro
<b>LK4 D 100</b>	kivenharmaa	100	2000	12	35,500	<b>6178 49 0</b>	

**PVC** Polyvinyylikloridi

Kanavan kansi täydennystarpeisiin.

€/m

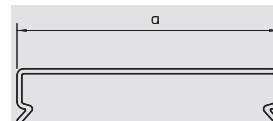

06 LFS\_Katalog\_2010\_Neuer\_Stand / fi / 08/12/2011 (LLExpert\_04039)

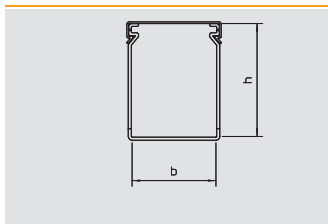

## Johdotuskouru, tyyppi LK4/N 80120

Tyyppi	Väri	Pituus mm	Mitta B x H mm	Pakk. m	Paino kg/100 m	Tuotenro	Tuotenro Snro
<b>LK4 N 80120</b>	kivenharmaa	2000	120x80	8	133,500	<b>6178 23 6</b>	

**PVC** Polyvinyylikloridi

€/m

Johdotuskouru pohjareilityksellä kansineen, sivu-urien välituet estävät johtimien ulostulon.

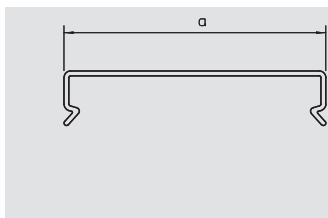

## Kansi

Tyyppi	Väri	Mitta a mm	Pituus mm	Pakk. m	Paino kg/100 m	Tuotenro	Tuotenro Snro
<b>LK4 D 120</b>	kivenharmaa	120	2000	16	45,500	<b>6178 49 2</b>	

**PVC** Polyvinyylikloridi

€/m

Kanavan kansi täydennystarpeisiin.



# Johdotuskouru LKV DIN

VK johdotuskourut, Dahl



## Johdotuskouru LKV 25025

Tyyppi	Väri	Pituus	Mitta B x H	Pakk.	Paino	Tuotenumro	Tuotenumro
		mm	mm	m	kg/100 m		Snro
<b>LKV 25025</b>	kivenharmaa	2000	25x25	32	24,000	<b>6178 30 2</b>	

**PVC** Polyvinyylikloridi €/m  
 Johdotuskouru DIN EN 50085-2-3 mukaan sis. kannen ja pohjareijityksen.

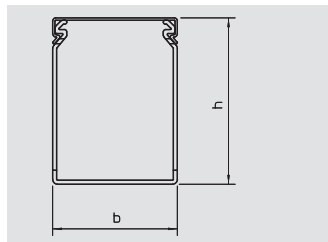

## Kansi

Tyyppi	Väri	Mitta a	Pituus	Pakk.	Paino	Tuotenumro	Tuotenumro
		mm	mm	m	kg/100 m		Snro
<b>LKV D 25</b>	kivenharmaa	25	2000	36	9,500	<b>6178 50 4</b>	

**PVC** Polyvinyylikloridi €/m  
 Kanavan kansi täydennystarpeisiin.

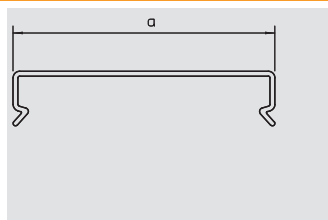

## Johdotuskouru LKV 37025

Tyyppi	Väri	Pituus	Mitta B x H	Pakk.	Paino	Tuotenumro	Tuotenumro
		mm	mm	m	kg/100 m		Snro
<b>LKV 37025</b>	kivenharmaa	2000	25x37,5	32	31,500	<b>6178 30 5</b>	

**PVC** Polyvinyylikloridi €/m  
 Johdotuskouru DIN EN 50085-2-3 mukaan sis. kannen ja pohjareijityksen.

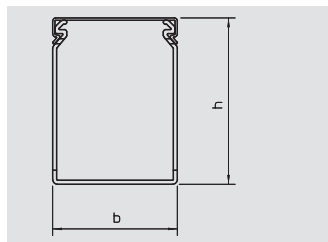

## Kansi

Tyyppi	Väri	Mitta a	Pituus	Pakk.	Paino	Tuotenumro	Tuotenumro
		mm	mm	m	kg/100 m		Snro
<b>LKV D 25</b>	kivenharmaa	25	2000	36	9,500	<b>6178 50 4</b>	

**PVC** Polyvinyylikloridi €/m  
 Kanavan kansi täydennystarpeisiin.

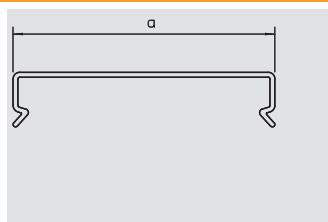

## Johdotuskouru LKV 37037

Tyyppi	Väri	Pituus	Mitta B x H	Pakk.	Paino	Tuotenumro	Tuotenumro
		mm	mm	m	kg/100 m		Snro
<b>LKV 37037</b>	kivenharmaa	2000	37,5x37,5	60	40,500	<b>6178 30 7</b>	

**PVC** Polyvinyylikloridi €/m  
 Johdotuskouru DIN EN 50085-2-3 mukaan sis. kannen ja pohjareijityksen.

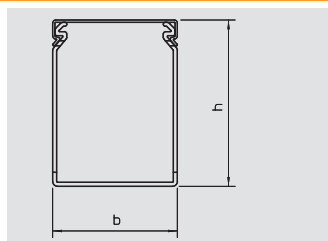

## Kansi

Tyyppi	Väri	Mitta a	Pituus	Pakk.	Paino	Tuotenumro	Tuotenumro
		mm	mm	m	kg/100 m		Snro
<b>LKV D 37</b>	kivenharmaa	37,5	2000	24	15,000	<b>6178 50 6</b>	

**PVC** Polyvinyylikloridi €/m  
 Kanavan kansi täydennystarpeisiin.

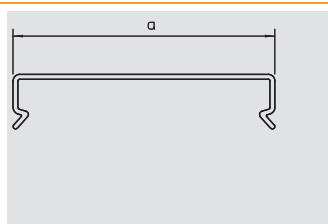

## Johdotuskouru LKV 50025

Tyyppi	Väri	Pituus	Mitta B x H	Pakk.	Paino	Tuotenumro	Tuotenumro
		mm	mm	m	kg/100 m		Snro
<b>LKV 50025</b>	kivenharmaa	2000	25x50	60	35,500	<b>6178 31 0</b>	

**PVC** Polyvinyylikloridi €/m  
 Johdotuskouru DIN EN 50085-2-3 mukaan sis. kannen ja pohjareijityksen.

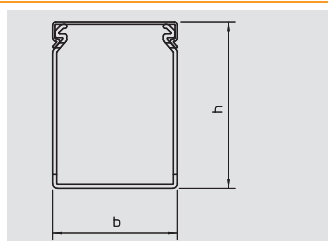

## Kansi

Tyyppi	Väri	Mitta a	Pituus	Pakk.	Paino	Tuotenumro	Tuotenumro
		mm	mm	m	kg/100 m		Snro
<b>LKV D 25</b>	kivenharmaa	25	2000	36	9,500	<b>6178 50 4</b>	

**PVC** Polyvinyylikloridi €/m  
 Kanavan kansi täydennystarpeisiin.

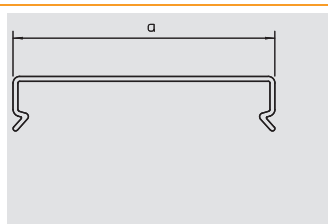

06 LFS\_Katalog\_2010\_Neuer\_Stand / fi / 08/12/2011 (LLExpert\_04039)

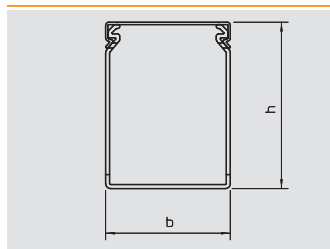

## Johdotuskouru LKV 50037

Tyyppi	Väri	Pituus mm	Mitta B x H mm	Pakk. m	Paino kg/100 m	Tuotenumero	Tuotenumero Snro
<b>LKV 50037</b>	kivenharmaa	2000	37,5x50	48	44,500	<b>6178 31 2</b>	
PVC Polyvinyylilokloridi							€/m

Johdotuskouru DIN EN 50085-2-3 mukaan sis. kannen ja pohjärei'ityksen.

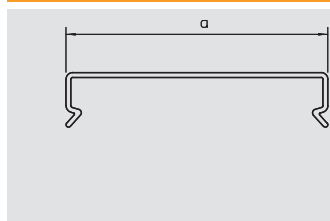

## Kansi

Tyyppi	Väri	Mitta a mm	Pituus mm	Pakk. m	Paino kg/100 m	Tuotenumero	Tuotenumero Snro
<b>LKV D 37</b>	kivenharmaa	37,5	2000	24	15,000	<b>6178 50 6</b>	
PVC Polyvinyylilokloridi							€/m

Kanavan kansi täydennystarpeisiin.

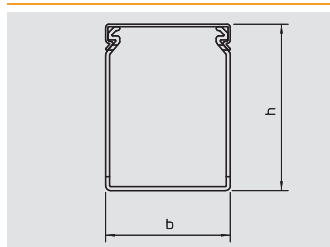

## Johdotuskouru LKV 50050

Tyyppi	Väri	Pituus mm	Mitta B x H mm	Pakk. m	Paino kg/100 m	Tuotenumero	Tuotenumero Snro
<b>LKV 50050</b>	kivenharmaa	2000	50x50	36	50,000	<b>6178 31 4</b>	
PVC Polyvinyylilokloridi							€/m

Johdotuskouru DIN EN 50085-2-3 mukaan sis. kannen ja pohjärei'ityksen.

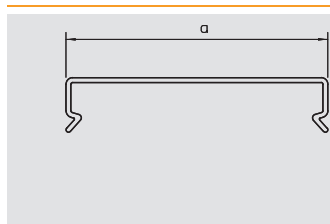

## Kansi

Tyyppi	Väri	Mitta a mm	Pituus mm	Pakk. m	Paino kg/100 m	Tuotenumero	Tuotenumero Snro
<b>LKV D 50</b>	kivenharmaa	50	2000	24	17,500	<b>6178 50 8</b>	
PVC Polyvinyylilokloridi							€/m

Kanavan kansi täydennystarpeisiin.

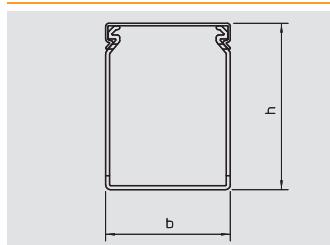

## Johdotuskouru LKV 50075

Tyyppi	Väri	Pituus mm	Mitta B x H mm	Pakk. m	Paino kg/100 m	Tuotenumero	Tuotenumero Snro
<b>LKV 50075</b>	kivenharmaa	2000	75x50	24	66,000	<b>6178 31 6</b>	
PVC Polyvinyylilokloridi							€/m

Johdotuskouru DIN EN 50085-2-3 mukaan sis. kannen ja pohjärei'ityksen.

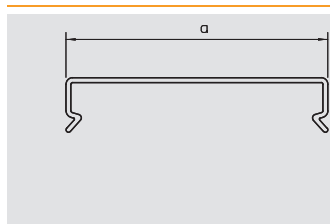

## Kansi

Tyyppi	Väri	Mitta a mm	Pituus mm	Pakk. m	Paino kg/100 m	Tuotenumero	Tuotenumero Snro
<b>LKV D 75</b>	kivenharmaa	75	2000	12	23,000	<b>6178 51 0</b>	
PVC Polyvinyylilokloridi							€/m

Kanavan kansi täydennystarpeisiin.

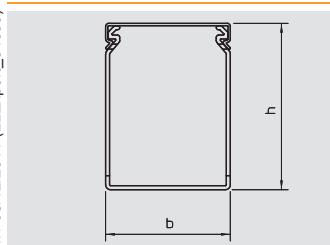

## Johdotuskouru LKV 75025

Tyyppi	Väri	Pituus mm	Mitta B x H mm	Pakk. m	Paino kg/100 m	Tuotenumero	Tuotenumero Snro
<b>LKV 75025</b>	kivenharmaa	2000	25x75	40	48,500	<b>6178 32 0</b>	
PVC Polyvinyylilokloridi							€/m

Johdotuskouru DIN EN 50085-2-3 mukaan sis. kannen ja pohjärei'ityksen.

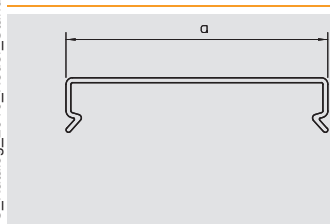

## Kansi

Tyyppi	Väri	Mitta a mm	Pituus mm	Pakk. m	Paino kg/100 m	Tuotenumero	Tuotenumero Snro
<b>LKV D 25</b>	kivenharmaa	25	2000	36	9,500	<b>6178 50 4</b>	
PVC Polyvinyylilokloridi							€/m

Kanavan kansi täydennystarpeisiin.



# Johdotuskouru LKV DIN

VK johdotuskourut, Dahl



## Johdotuskouru LKV 75037

Tyyppi	Väri	Pituus mm	Mitta B x H mm	Pakk. m	Paino kg/100 m	Tuotenumero	Tuotenumero Snro
<b>LKV 75037</b>	kivenharmaa	2000	37,5x75	32	58,500	<b>6178 32 2</b>	

**PVC** Polyvinyylilokloridi

€/m

Johdotuskouru DIN EN 50085-2-3 mukaan sis. kannen ja pohjareijityksen.



## Kansi

Tyyppi	Väri	Mitta a mm	Pituus mm	Pakk. m	Paino kg/100 m	Tuotenumero	Tuotenumero Snro
<b>LKV D 37</b>	kivenharmaa	37,5	2000	24	15,000	<b>6178 50 6</b>	

**PVC** Polyvinyylilokloridi

€/m

Kanavan kansi täydennystarpeisiin.

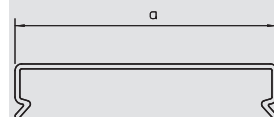

## Johdotuskouru LKV 75050

Tyyppi	Väri	Pituus mm	Mitta B x H mm	Pakk. m	Paino kg/100 m	Tuotenumero	Tuotenumero Snro
<b>LKV 75050</b>	kivenharmaa	2000	50x75	24	67,500	<b>6178 32 4</b>	

**PVC** Polyvinyylilokloridi

€/m

Johdotuskouru DIN EN 50085-2-3 mukaan sis. kannen ja pohjareijityksen.

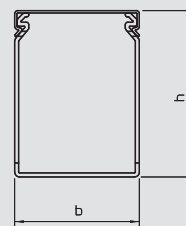

## Kansi

Tyyppi	Väri	Mitta a mm	Pituus mm	Pakk. m	Paino kg/100 m	Tuotenumero	Tuotenumero Snro
<b>LKV D 50</b>	kivenharmaa	50	2000	24	17,500	<b>6178 50 8</b>	

**PVC** Polyvinyylilokloridi

€/m

Kanavan kansi täydennystarpeisiin.

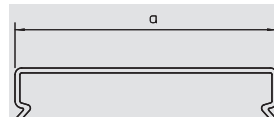

## Johdotuskouru LKV 75075

Tyyppi	Väri	Pituus mm	Mitta B x H mm	Pakk. m	Paino kg/100 m	Tuotenumero	Tuotenumero Snro
<b>LKV 75075</b>	kivenharmaa	2000	75x75	16	80,000	<b>6178 32 6</b>	

**PVC** Polyvinyylilokloridi

€/m

Johdotuskouru DIN EN 50085-2-3 mukaan sis. kannen ja pohjareijityksen.

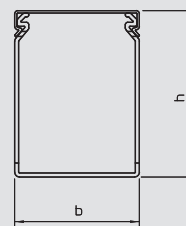

## Kansi

Tyyppi	Väri	Mitta a mm	Pituus mm	Pakk. m	Paino kg/100 m	Tuotenumero	Tuotenumero Snro
<b>LKV D 75</b>	kivenharmaa	75	2000	12	23,000	<b>6178 51 0</b>	

**PVC** Polyvinyylilokloridi

€/m

Kanavan kansi täydennystarpeisiin.

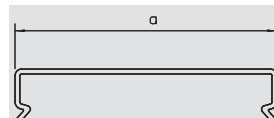

## Johdotuskouru LKV 75100

Tyyppi	Väri	Pituus mm	Mitta B x H mm	Pakk. m	Paino kg/100 m	Tuotenumero	Tuotenumero Snro
<b>LKV 75100</b>	kivenharmaa	2000	100x75	16	105,500	<b>6178 32 8</b>	

**PVC** Polyvinyylilokloridi

€/m

Johdotuskouru DIN EN 50085-2-3 mukaan sis. kannen ja pohjareijityksen.

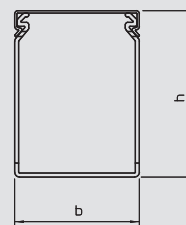

## Kansi

Tyyppi	Väri	Mitta a mm	Pituus mm	Pakk. m	Paino kg/100 m	Tuotenumero	Tuotenumero Snro
<b>LKV D 100</b>	kivenharmaa	100	2000	12	34,500	<b>6178 51 2</b>	

**PVC** Polyvinyylilokloridi

€/m

Kanavan kansi täydennystarpeisiin.

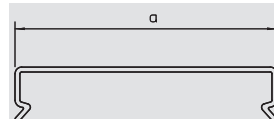

06 LFS\_Katalog\_2010\_Neuer\_Stand / fi / 08/12/2011 (LLExpert\_04039)

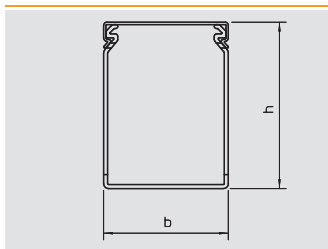

## Johdotuskouru LKV 75125

Tyyppi	Väri	Pituus mm	Mitta B x H mm	Pakk. m	Paino kg/100 m	Tuoteno	Tuoteno Snro
<b>LKV 75125</b>	kivenharmaa	2000	125x75	8	128,500	<b>6178 33 0</b>	

**PVC** Polyvinyyliloridi

€/m

Johdotuskouru DIN EN 50085-2-3 mukaan sis. kannen ja pohjareijityksen.

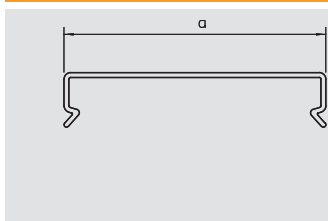
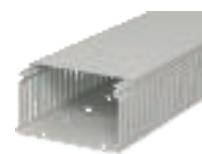

## Kansi

Tyyppi	Väri	Mitta a mm	Pituus mm	Pakk. m	Paino kg/100 m	Tuoteno	Tuoteno Snro
<b>LKV D 125</b>	kivenharmaa	125	2000	16	47,000	<b>6178 51 4</b>	

**PVC** Polyvinyyliloridi

€/m

Kanavan kansi täydennystarpeisiin.

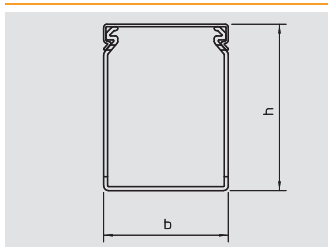

## Johdotuskouru LKV 10037

Tyyppi	Väri	Pituus mm	Mitta B x H mm	Pakk. m	Paino kg/100 m	Tuoteno	Tuoteno Snro
<b>LKV 10037</b>	kivenharmaa	2000	37,5x100	32	67,000	<b>6178 33 4</b>	

**PVC** Polyvinyyliloridi

€/m

Johdotuskouru DIN EN 50085-2-3 mukaan sis. kannen ja pohjareijityksen.

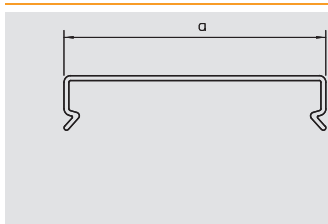

## Kansi

Tyyppi	Väri	Mitta a mm	Pituus mm	Pakk. m	Paino kg/100 m	Tuoteno	Tuoteno Snro
<b>LKV D 37</b>	kivenharmaa	37,5	2000	24	15,000	<b>6178 50 6</b>	

**PVC** Polyvinyyliloridi

€/m

Kanavan kansi täydennystarpeisiin.

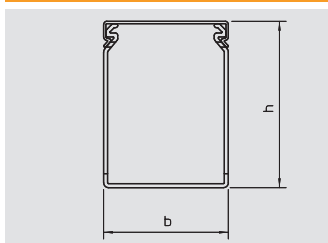

## Johdotuskouru, tyyppi 10050

Tyyppi	Väri	Pituus mm	Mitta B x H mm	Pakk. m	Paino kg/100 m	Tuoteno	Tuoteno Snro
<b>LKV 10050</b>	kivenharmaa	2000	50x100	24	77,000	<b>6178 33 6</b>	

**PVC** Polyvinyyliloridi

€/m

Johdotuskouru DIN EN 50085-2-3 mukaan sis. kannen ja pohjareijityksen.

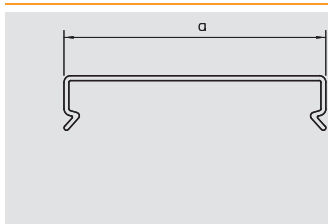

## Kansi

Tyyppi	Väri	Mitta a mm	Pituus mm	Pakk. m	Paino kg/100 m	Tuoteno	Tuoteno Snro
<b>LKV D 50</b>	kivenharmaa	50	2000	24	17,500	<b>6178 50 8</b>	

**PVC** Polyvinyyliloridi

€/m

Kanavan kansi täydennystarpeisiin.

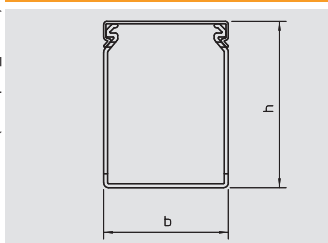

## Johdotuskouru LKV 10075

Tyyppi	Väri	Pituus mm	Mitta B x H mm	Pakk. m	Paino kg/100 m	Tuoteno	Tuoteno Snro
<b>LKV 10075</b>	kivenharmaa	2000	75x100	16	96,000	<b>6178 33 8</b>	

**PVC** Polyvinyyliloridi

€/m

Johdotuskouru DIN EN 50085-2-3 mukaan sis. kannen ja pohjareijityksen.

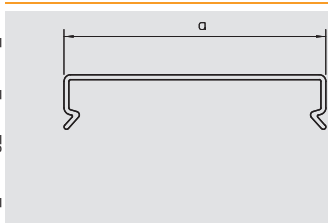

## Kansi

Tyyppi	Väri	Mitta a mm	Pituus mm	Pakk. m	Paino kg/100 m	Tuoteno	Tuoteno Snro
<b>LKV D 75</b>	kivenharmaa	75	2000	12	23,000	<b>6178 51 0</b>	

**PVC** Polyvinyyliloridi

€/m

Kanavan kansi täydennystarpeisiin.





# Johdotuskouru LKV DIN



## Johdotuskouru LKV 100100

Tyyppi	Väri	Pituus mm	Mitta B x H mm	Pakk. m	Paino kg/100 m	Tuotenro	Tuotenro Snro
<b>LKV 100100</b>	kivenharmaa	2000	100x100	8	116,500	<b>6178 34 1</b>	

**PVC** Polyvinyylikloridi € /m  
 Johdotuskouru DIN EN 50085-2-3 mukaan sis. kannen ja pohjärei'ityksen.

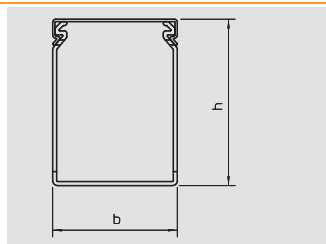

## Kansi

Tyyppi	Väri	Mitta a mm	Pituus mm	Pakk. m	Paino kg/100 m	Tuotenro	Tuotenro Snro
<b>LKV D 100</b>	kivenharmaa	100	2000	12	34,500	<b>6178 51 2</b>	

**PVC** Polyvinyylikloridi € /m  
 Kanavan kansi täydennystarpeisiin.

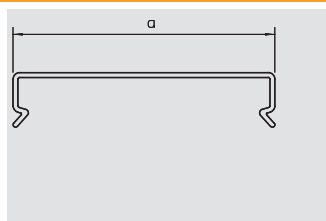

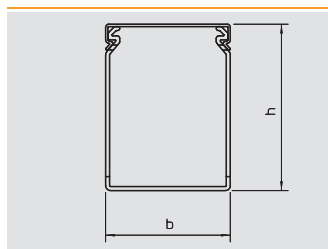

## Johdotuskouru LKV N 75025

Tyyppi	Väri	Pituus mm	Mitta B x H mm	Pakk. m	Paino kg/100 m	Tuotenro	Tuotenro Snro
<b>LKV N 75025</b>	kivenharmaa	2000	25x75	40	49,500	<b>6178 42 0</b>	

**PVC** Polyvinyylikloridi €/m

Johdotuskouru pohjareijityksellä kansineen, sivu-urien välituet estävät johtimien ulostulon.

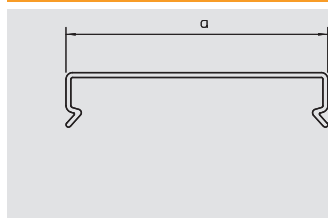

## Kansi

Tyyppi	Väri	Mitta a mm	Pituus mm	Pakk. m	Paino kg/100 m	Tuotenro	Tuotenro Snro
<b>LKV D 25</b>	kivenharmaa	25	2000	36	9,500	<b>6178 50 4</b>	

**PVC** Polyvinyylikloridi €/m

Kanavan kansi täydennystarpeisiin.

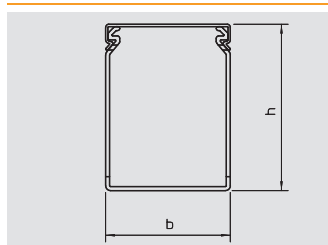

## Johdotuskouru LKV N 75037

Tyyppi	Väri	Pituus mm	Mitta B x H mm	Pakk. m	Paino kg/100 m	Tuotenro	Tuotenro Snro
<b>LKV N 75037</b>	kivenharmaa	2000	37,5x75	32	60,500	<b>6178 42 2</b>	

**PVC** Polyvinyylikloridi €/m

Johdotuskouru pohjareijityksellä kansineen, sivu-urien välituet estävät johtimien ulostulon.

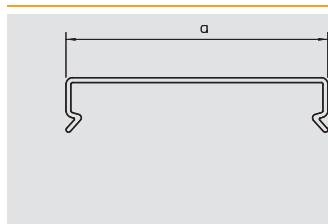

## Kansi

Tyyppi	Väri	Mitta a mm	Pituus mm	Pakk. m	Paino kg/100 m	Tuotenro	Tuotenro Snro
<b>LKV D 37</b>	kivenharmaa	37,5	2000	24	15,000	<b>6178 50 6</b>	

**PVC** Polyvinyylikloridi €/m

Kanavan kansi täydennystarpeisiin.

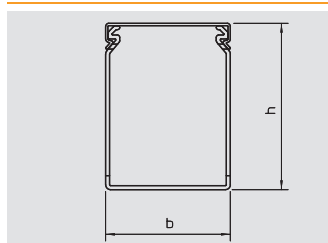

## Johdotuskouru LKV N 75050

Tyyppi	Väri	Pituus mm	Mitta B x H mm	Pakk. m	Paino kg/100 m	Tuotenro	Tuotenro Snro
<b>LKV N 75050</b>	kivenharmaa	2000	50x75	24	72,500	<b>6178 42 4</b>	

**PVC** Polyvinyylikloridi €/m

Johdotuskouru pohjareijityksellä kansineen, sivu-urien välituet estävät johtimien ulostulon.

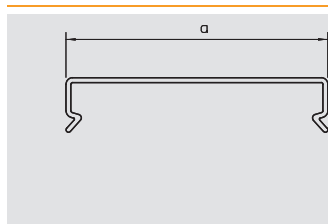

## Kansi

Tyyppi	Väri	Mitta a mm	Pituus mm	Pakk. m	Paino kg/100 m	Tuotenro	Tuotenro Snro
<b>LKV D 50</b>	kivenharmaa	50	2000	24	17,500	<b>6178 50 8</b>	

**PVC** Polyvinyylikloridi €/m

Kanavan kansi täydennystarpeisiin.

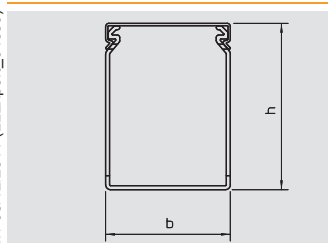

## Johdotuskouru LKV N 75075

Tyyppi	Väri	Pituus mm	Mitta B x H mm	Pakk. m	Paino kg/100 m	Tuotenro	Tuotenro Snro
<b>LKV N 75075</b>	kivenharmaa	2000	75x75	16	84,500	<b>6178 42 6</b>	

**PVC** Polyvinyylikloridi €/m

Johdotuskouru pohjareijityksellä kansineen, sivu-urien välituet estävät johtimien ulostulon.

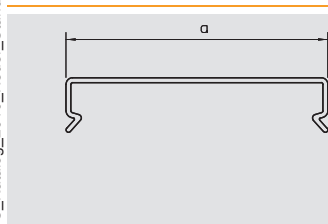

## Kansi

Tyyppi	Väri	Mitta a mm	Pituus mm	Pakk. m	Paino kg/100 m	Tuotenro	Tuotenro Snro
<b>LKV D 75</b>	kivenharmaa	75	2000	12	23,000	<b>6178 51 0</b>	

**PVC** Polyvinyylikloridi €/m

Kanavan kansi täydennystarpeisiin.



# Johdotuskouru LKV DIN



## Johdotuskouru LKV N 75100

Tyyppi	Väri	Pituus mm	Mitta B x H mm	Pakk. m	Paino kg/100 m	Tuotenumero	Tuotenumero Snro
<b>LKV N 75100</b>	kivenharmaa	2000	100x75	16	112,000	<b>6178 42 8</b>	

**PVC** Polyvinyylikloridi

Johdotuskouru pohjareijityksellä kansineen, sivu-urien välituet estävät johtimien ulostulon.

€/m

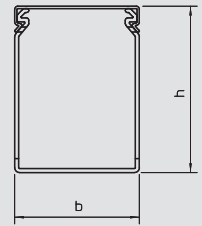

## Kansi

Tyyppi	Väri	Mitta a mm	Pituus mm	Pakk. m	Paino kg/100 m	Tuotenumero	Tuotenumero Snro
<b>LKV D 100</b>	kivenharmaa	100	2000	12	34,500	<b>6178 51 2</b>	

**PVC** Polyvinyylikloridi

Kanavan kansi täydennystarpeisiin.

€/m

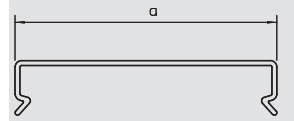

## Johdotuskouru LKV N 75125

Tyyppi	Väri	Pituus mm	Mitta B x H mm	Pakk. m	Paino kg/100 m	Tuotenumero	Tuotenumero Snro
<b>LKV N 75125</b>	kivenharmaa	2000	125x75	8	138,500	<b>6178 43 0</b>	

**PVC** Polyvinyylikloridi

Johdotuskouru pohjareijityksellä kansineen, sivu-urien välituet estävät johtimien ulostulon.

€/m

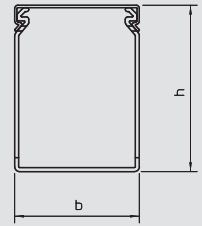

## Kansi

Tyyppi	Väri	Mitta a mm	Pituus mm	Pakk. m	Paino kg/100 m	Tuotenumero	Tuotenumero Snro
<b>LKV D 125</b>	kivenharmaa	125	2000	16	47,000	<b>6178 51 4</b>	

**PVC** Polyvinyylikloridi

Kanavan kansi täydennystarpeisiin.

€/m

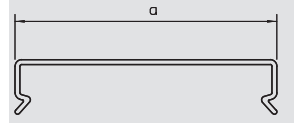

## Johdotuskouru LKV N 10037

Tyyppi	Väri	Pituus mm	Mitta B x H mm	Pakk. m	Paino kg/100 m	Tuotenumero	Tuotenumero Snro
<b>LKV N 10037</b>	kivenharmaa	2000	37,5x100	32	73,000	<b>6178 43 5</b>	

**PVC** Polyvinyylikloridi

Johdotuskouru pohjareijityksellä kansineen, sivu-urien välituet estävät johtimien ulostulon.

€/m

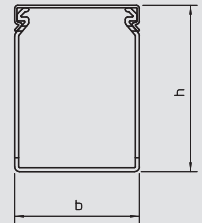

## Kansi

Tyyppi	Väri	Mitta a mm	Pituus mm	Pakk. m	Paino kg/100 m	Tuotenumero	Tuotenumero Snro
<b>LKV D 37</b>	kivenharmaa	37,5	2000	24	15,000	<b>6178 50 6</b>	

**PVC** Polyvinyylikloridi

Kanavan kansi täydennystarpeisiin.

€/m

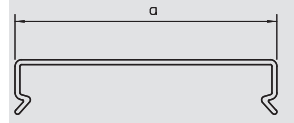

## Johdotuskouru LKV N 10050

Tyyppi	Väri	Pituus mm	Mitta B x H mm	Pakk. m	Paino kg/100 m	Tuotenumero	Tuotenumero Snro
<b>LKV N 10050</b>	kivenharmaa	2000	50x100	24	83,000	<b>6178 43 7</b>	

**PVC** Polyvinyylikloridi

Johdotuskouru pohjareijityksellä kansineen, sivu-urien välituet estävät johtimien ulostulon.

€/m

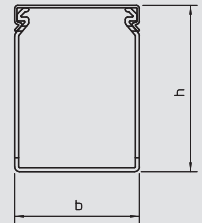

## Kansi

Tyyppi	Väri	Mitta a mm	Pituus mm	Pakk. m	Paino kg/100 m	Tuotenumero	Tuotenumero Snro
<b>LKV D 50</b>	kivenharmaa	50	2000	24	17,500	<b>6178 50 8</b>	

**PVC** Polyvinyylikloridi

Kanavan kansi täydennystarpeisiin.

€/m

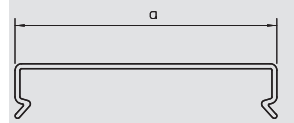

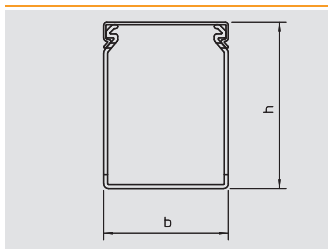

## Johdotuskouru LKV N 10075

Tyyppi	Väri	Pituus mm	Mitta B x H mm	Pakk. m	Paino kg/100 m	Tuotenumero	Tuotenumero Snro
<b>LKV N 10075</b>	kivenharmaa	2000	75x100	16	102,000	<b>6178 43 9</b>	

**PVC** Polyvinyylilokloridi

€/m

Johdotuskouru pohjareilityksellä kansineen, sivu-urien välituet estävät johtimien ulostulon.

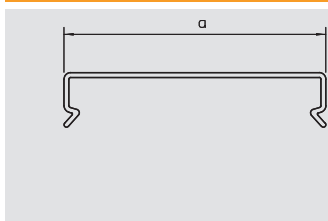

## Kansi

Tyyppi	Väri	Mitta a mm	Pituus mm	Pakk. m	Paino kg/100 m	Tuotenumero	Tuotenumero Snro
<b>LKV D 75</b>	kivenharmaa	75	2000	12	23,000	<b>6178 51 0</b>	

**PVC** Polyvinyylilokloridi

€/m

Kanavan kansi täydennystarpeisiin.

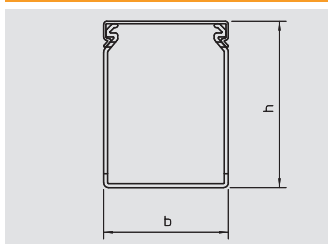

## Johdotuskouru, tyyppi 100100

Tyyppi	Väri	Pituus mm	Mitta B x H mm	Pakk. m	Paino kg/100 m	Tuotenumero	Tuotenumero Snro
<b>LKV N 100100</b>	kivenharmaa	2000	100x100	8	122,500	<b>6178 44 1</b>	

**PVC** Polyvinyylilokloridi

€/m

Johdotuskouru pohjareilityksellä kansineen, sivu-urien välituet estävät johtimien ulostulon.

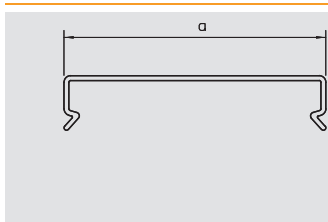

## Kansi

Tyyppi	Väri	Mitta a mm	Pituus mm	Pakk. m	Paino kg/100 m	Tuotenumero	Tuotenumero Snro
<b>LKV D 100</b>	kivenharmaa	100	2000	12	34,500	<b>6178 51 2</b>	

**PVC** Polyvinyylilokloridi

€/m

Kanavan kansi täydennystarpeisiin.



# Johdotuskouru LKV/H DIN, halogeenivapaa

VK johdotuskourut, Dahl



## Johdotuskouru, tyyppi 50037

Tyyppi	Väri	Pituus mm	Mitta B x H mm	Pakk. m	Paino kg/100 m	Tuoteno	Tuoteno Snro
<b>LKV H 50037</b>	vaaleanharmaa	2000	37,5x50	32	44,500	<b>6178 61 2</b>	1464844

**PPO** Polyfenyleenioksidi €/m  
Halogeenivapaa johdotuskouru sis. kannen ja pohjareijityksen DIN EN 50085-2-3 mukaan.

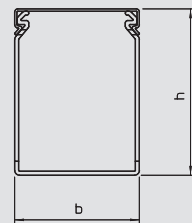

## Johdotuskouru, tyyppi 50050

Tyyppi	Väri	Pituus mm	Mitta B x H mm	Pakk. m	Paino kg/100 m	Tuoteno	Tuoteno Snro
<b>LKV H 50050</b>	vaaleanharmaa	2000	50x50	42	50,000	<b>6178 61 4</b>	1464846

**PPO** Polyfenyleenioksidi €/m  
Halogeenivapaa johdotuskouru sis. kannen ja pohjareijityksen DIN EN 50085-2-3 mukaan.

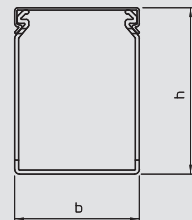

## Johdotuskouru, tyyppi 50075

Tyyppi	Väri	Pituus mm	Mitta B x H mm	Pakk. m	Paino kg/100 m	Tuoteno	Tuoteno Snro
<b>LKV H 50075</b>	vaaleanharmaa	2000	75x50	28	65,000	<b>6178 61 6</b>	1464848

**PPO** Polyfenyleenioksidi €/m  
Halogeenivapaa johdotuskouru sis. kannen ja pohjareijityksen DIN EN 50085-2-3 mukaan.

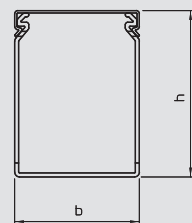

## Johdotuskouru, tyyppi 75037

Tyyppi	Väri	Pituus mm	Mitta B x H mm	Pakk. m	Paino kg/100 m	Tuoteno	Tuoteno Snro
<b>LKV H 75037</b>	vaaleanharmaa	2000	37,5x75	24	45,000	<b>6178 62 2</b>	1464850

**PPO** Polyfenyleenioksidi €/m  
Halogeenivapaa johdotuskouru sis. kannen ja pohjareijityksen DIN EN 50085-2-3 mukaan.

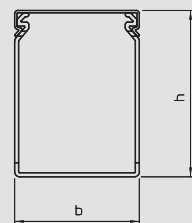

## Johdotuskouru, tyyppi 75050

Tyyppi	Väri	Pituus mm	Mitta B x H mm	Pakk. m	Paino kg/100 m	Tuoteno	Tuoteno Snro
<b>LKV H 75050</b>	vaaleanharmaa	2000	50x75	28	65,000	<b>6178 62 4</b>	1464852

**PPO** Polyfenyleenioksidi €/m  
Halogeenivapaa johdotuskouru sis. kannen ja pohjareijityksen DIN EN 50085-2-3 mukaan.

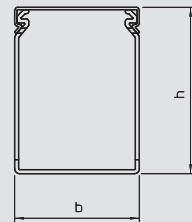

## Johdotuskouru, tyyppi 75075

Tyyppi	Väri	Pituus mm	Mitta B x H mm	Pakk. m	Paino kg/100 m	Tuoteno	Tuoteno Snro
<b>LKV H 75075</b>	vaaleanharmaa	2000	75x75	24	80,000	<b>6178 62 6</b>	1464854

**PPO** Polyfenyleenioksidi €/m  
Halogeenivapaa johdotuskouru sis. kannen ja pohjareijityksen DIN EN 50085-2-3 mukaan.

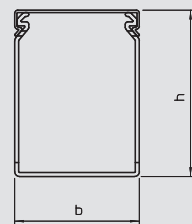

## Johdotuskouru, tyyppi 75100

Tyyppi	Väri	Pituus mm	Mitta B x H mm	Pakk. m	Paino kg/100 m	Tuoteno	Tuoteno Snro
<b>LKV H 75100</b>	vaaleanharmaa	2000	100x75	16	105,000	<b>6178 62 8</b>	1464856

**PPO** Polyfenyleenioksidi €/m  
Halogeenivapaa johdotuskouru sis. kannen ja pohjareijityksen DIN EN 50085-2-3 mukaan.

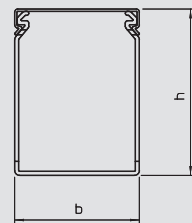

06 LFS\_Katalog\_2010\_Neuer\_Stand / fi / 08/12/2011 (LLExpert\_04039)

# Johdotuskouru LKV/H DIN, halogeenivapaa

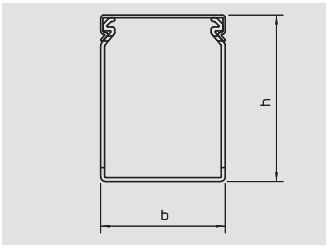

## Johdotuskouru, tyyppi 75125



Tyyppi	Väri	Pituus mm	Mitta B x H mm	Pakk. m	Paino kg/100 m	Tuotenro	Tuotenro Snro
<b>LKV H 75125</b>	vaaleanharmaa	2000	125x75	16	130,000	<b>6178 63 0</b>	1464858

**PPO** Polyfenyleenioksid

€/m

Halogeenivapaa johdotuskouru sis. kannen ja pohjareilityksen DIN EN 50085-2-3 mukaan.



VK johdotuskourut, Dahl



# VK Johdotuskouru, lisätarvikkeet



## Johtotuki tyyppille LK4 ja LK4/N

Tyyppi	Väri	Mitta a mm	Mitta b mm	Pakk. kpl	Paino kg/100 kpl	Tuotenumero	Tuotenumero Snro
<b>LK4 H</b>	kivenharmaa	56	20	100	0,470	<b>6178 09 2</b>	

**PS** Polystyreeni €/100 kpl

Johtotuki johdotuskouruille tyyppi LK4 ja LK4/N. Johtotuki estää asennettujen johtojen putoamisen. Oletusmurtokohtien avulla pituutta voidaan lyhentää eri kanavien leveyksille 38, 28 ja 23 mm:iin.

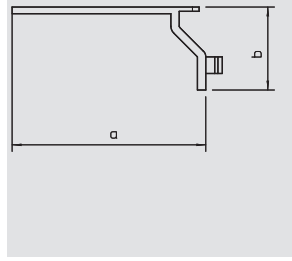

## Johtotuki tyyppille LKV ja LKV/N

Tyyppi	Väri	Mitta a mm	Mitta b mm	Pakk. kpl	Paino kg/100 kpl	Tuotenumero	Tuotenumero Snro
<b>LKV H</b>	kivenharmaa	56	20	100	0,470	<b>6178 34 9</b>	

**PS** Polystyreeni €/100 kpl

Johtotuki johdotuskouruille tyyppi LKV ja LKV/N. Johtotuki estää asennettujen johtojen putoamisen. Oletusmurtokohtien avulla pituutta voidaan lyhentää eri kanavan leveyksille 38, 28 ja 23 mm:iin.

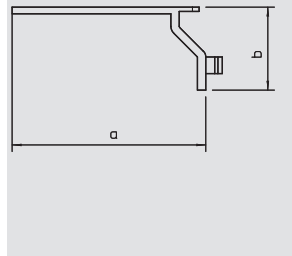

## Johtotuki tyyppille LKV/H

Tyyppi	Väri	Mitta a mm	Mitta b mm	Pakk. kpl	Paino kg/100 kpl	Tuotenumero	Tuotenumero Snro
<b>LKV H H</b>	vaaleanharmaa	56	20	100	0,361	<b>6178 65 0</b>	

**PS** Polystyreeni €/100 kpl

Johtotuki halogeenivapaille johdotuskouruille tyyppi LKV/H. Johtotuki estää jo asennettujen johtojen putoamisen. Oletusmurtokohtien avulla pituutta voidaan vähentää eri kanavan leveyksille 38, 28 ja 23 mm:iin.

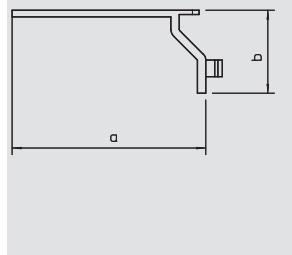

## Muoviniittaustyökalu

Tyyppi	Mitta a mm	Väri	Pakk. kpl	Paino kg/100 kpl	Tuotenumero	Tuotenumero Snro
<b>KNW1</b>	150	musta	1	9,300	<b>6178 52 7</b>	
<b>KNW2</b>	150	musta	1	9,300	<b>6178 52 9</b>	

**POM** Polyasetaali €/kpl

Niittaustyökalu 4,5 mm:n lyöntiniittien asennukseen.

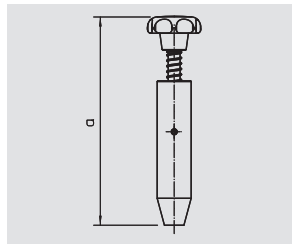

## Halkioniitti, KSN 1

Tyyppi	Väri	Mitta a mm	Pakk. kpl	Paino kg/100 kpl	Tuotenumero	Tuotenumero Snro
<b>KSN1</b>	vaaleanharmaa	4,5	100	0,024	<b>6178 52 0</b>	

**PP** Polypropeeni €/100 kpl

Johtotuskouru VK kiinnitetään niittaustyökalulla ja halkioniiteillä asennuslevyyn.

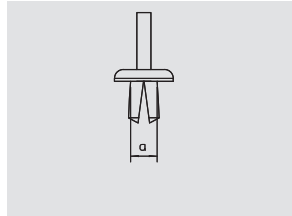

## Halkioniitti, KSN 2

Tyyppi	Väri	Mitta a mm	Pakk. kpl	Paino kg/100 kpl	Tuotenumero	Tuotenumero Snro
<b>KSN2</b>	vaaleanharmaa	6	100	0,056	<b>6178 52 2</b>	

**PP** Polypropeeni €/100 kpl

Johtotuskouru VK kiinnitetään niittaustyökalulla ja halkioniiteillä asennuslevyyn.

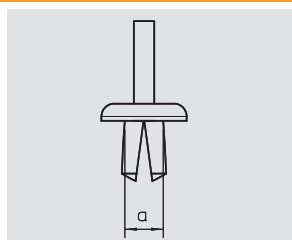

## Loveamispihdit

Tyyppi	Pakk. kpl	Paino kg/100 kpl	Tuotenumero	Tuotenumero Snro
<b>AKZ</b>	1	30,857	<b>6178 53 5</b>	

**St** Teräs €/kpl

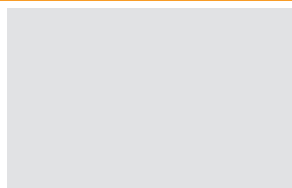



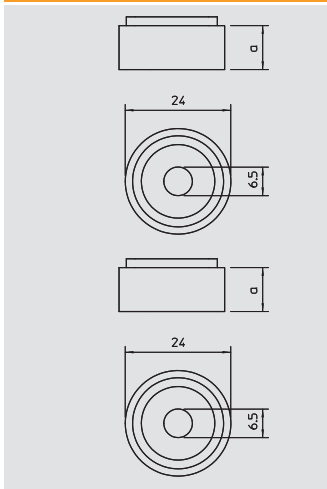

**Korotuskappale**

Tyyppi	Väri	Mittah	Halkaisija	Pakk.	Paino	Tuoteno	Tuoteno
		mm	mm	kpl	kg/100 kpl		Snro
AH1	harmaa	12	24	100	0,354	6178 54 0	

PVC Polyvinyylikloridi €/100 kpl  
Päällekkäin pinottavat korotuskappaleet eri rakenneosien korkeuserojen tasaamiseen.

Tyyppi	Väri	Mittah	Halkaisija	Pakk.	Paino	Tuoteno	Tuoteno
		mm	mm	kpl	kg/100 kpl		Snro
AH2	harmaa	20	24	100	0,576	6178 54 2	

PVC Polyvinyylikloridi €/100 kpl  
Eri rakenneosien korkeuserojen tasoittamiseen.

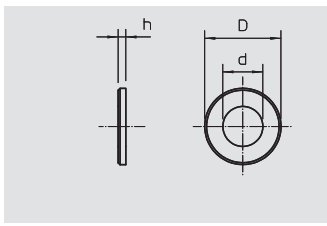

**Aluslevy**

Tyyppi	Väri	Mittah	Halkaisija	Pakk.	Paino	Tuoteno	Tuoteno
		mm	mm	kpl	kg/100 kpl		Snro
ULS	harmaa	3	5	100	0,166	6178 54 8	

PVC Polyvinyylikloridi €/100 kpl  
Aluslevy korkeuserojen tasaamiseen

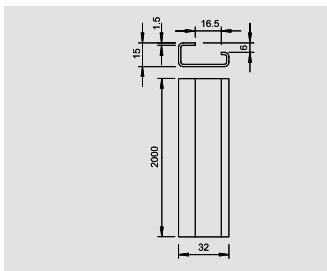

**Asennuskisko - rei'ittämätön**

Tyyppi	Malli	Materiaalin paksuus	Pituus	Murto-kuorma	Paino	Tuoteno	Tuoteno
		mm	mm	m	kg/100 m		Snro
2064 GTP 2M	rei'ittämätön	1,5	2000	20	70,000	1115 05 7	1462229

St Teräs GTP galvanoitu, läpinäkyväksi passivoitu €/100 m  
Asennuskisko G32 DIN EN 60715 (aikaisemmin DIN EN 50035) mukaisesti.

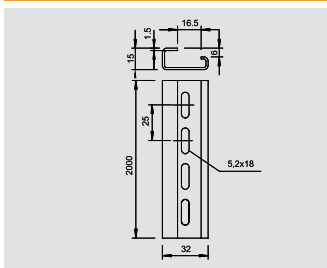

**Asennuskisko, rei'itetty**

Tyyppi	Malli	Materiaalin paksuus	Pituus	Murto-kuorma	Paino	Tuoteno	Tuoteno
		mm	mm	m	kg/100 m		Snro
2064 GTP 2M	rei'itetty	1,5	2000	20	69,000	1115 06 5	1339479

St Teräs GTP galvanoitu, läpinäkyväksi passivoitu €/100 m  
Asennuskisko G32 DIN EN 60715 (aikaisemmin DIN EN 50035) mukaisesti.

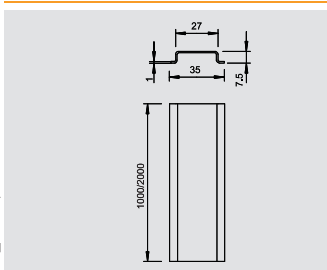

**Asennuskisko, rei'ittämätön**

Tyyppi	Malli	Materiaalin paksuus	Pituus	Murto-kuorma	Paino	Tuoteno	Tuoteno
		mm	mm	m	kg/100 m		Snro
2069 2M GTP	rei'ittämätön	1	2000	50	34,000	1115 65 0	FI 1463213

St Teräs GTP galvanoitu, läpinäkyväksi passivoitu €/100 m  
Asennuskisko 35 x 7,5 mm DIN EN 60715 mukaan (aiemmin DIN EN 50022).

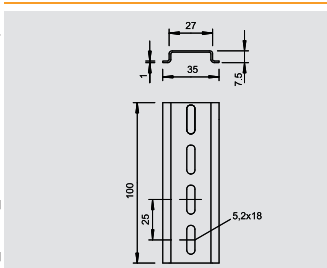

**Asennuskisko, rei'itetty**





Tyyppi	Malli	Materiaalin paksuus	Pituus	Murto-kuorma	Paino	Tuoteno	Tuoteno
		mm	mm	m	kg/100 m		Snro
2069 2M GTP	rei'itetty	1	2000	50	33,000	1115 66 9	1463212

St Teräs GTP galvanoitu, läpinäkyväksi passivoitu €/100 m  
Asennuskisko 35 x 7,5 mm DIN EN 60715 mukaan (aiemmin DIN EN 50022).





## Rapid Johtokanavat 45, muovi

	Johtokanava, 1-osainen	Kanavan sivumitta 53 mm Kanavan pohjamitta 100 mm	188
	Johtokanava, 2-osainen	Kanavan sivumitta 53 mm Kanavan pohjamitta 160 mm	191
	Johtokanava, 3-osainen	Kanavan sivumitta 53 mm Kanavan pohjamitta 160 mm	194
	Kalusteiden asennus	-	339



# Johtokanvat sivu x pohja: 53 x 100 mm

Rapid 45 johtokanavat, muovi



## Johtokanava Rapid 45, GEK-K 53100

Tyyppi	Väri	Pituus	Pakk.	Paino	Tuoteno	Tuoteno
		mm	m	kg/100 m		Snro
<b>GEK-K53100</b>	puhtaanvalkoinen	2000	8	102,000	<b>6116 02 7</b>	1464404
<b>PVC</b>	Polyvinyylikloridi					€/m

Johtokanava pohjareilityksellä kansineen, suoraan seinäsennukseen.

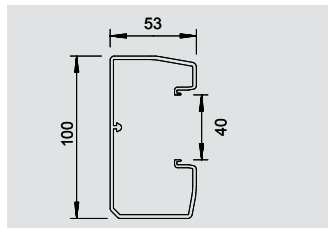

## Kansikiinnike

Tyyppi	Väri	Pakk.	Paino	Tuoteno	Tuoteno	
		kpl	kg/100 kpl		Snro	
<b>OK-K 45</b>	—	10	0,490	<b>6116 11 6</b>	1464426	
<b>V2A</b>	teräs, ruostumaton 1.4301					€/kpl

Kansikiinnikkeillä johdot voidaan asentaa paremmin ja helpommin johtokanavaan Rapid 45.

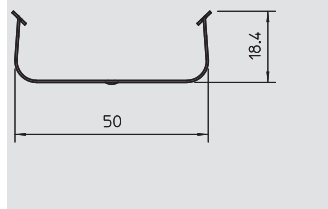

## Väliseinä

Tyyppi	Väri	Pituus	Pakk.	Paino	Tuoteno	Tuoteno
		mm	m	kg/100 m		Snro
<b>2371 40</b>	vaaleanharmaa	2000	60	13,500	<b>6023 09 6</b>	1418144
<b>PVC</b>	Polyvinyylikloridi					€/m

Väliseinä asennuskanavien WDK ja johtokanavien GEK-K jakamiseen. Väliseinät kiinnitetään painamalla pohjakielekkeisiin.

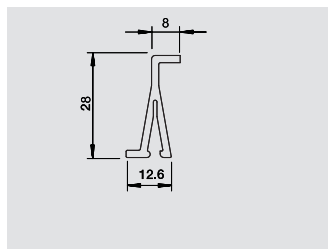

## Kansi

Tyyppi	Väri	Pituus	Pakk.	Paino	Tuoteno	Tuoteno
		mm	m	kg/100 m		Snro
<b>GEK-KOT45</b>	puhtaanvalkoinen	2000	24	18,600	<b>6116 10 8</b>	1464402
<b>PVC</b>	Polyvinyylikloridi					€/m

Kanavan kansi johtokanavien Rapid 45 sulkemiseen.

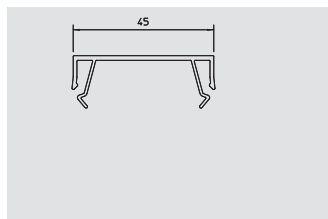

## Jatkokappale

Tyyppi	Väri	Pakk.	Paino	Tuoteno	Tuoteno	
		kpl	kg/100 kpl		Snro	
<b>GEK-KS45</b>	puhtaanvalkoinen	6	0,890	<b>6116 15 0</b>	1464416	
<b>PVC</b>	Polyvinyylikloridi					€/kpl

Jatkosuoja kanavaosien moitteettomaan liittämiseen. Jatkosuojat painetaan jatkettavan kanavan päähän johon uusi kanava liitetään. Ne sopivat kanaville pohjamitoilla 100 ja 160 mm.

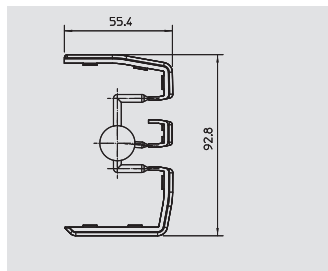

## Tasokulma nouseva

Tyyppi	Väri	Pakk.	Paino	Tuoteno	Tuoteno	
		kpl	kg/100 kpl		Snro	
<b>GEK-KFS53100</b>	puhtaanvalkoinen	1	26,000	<b>6116 41 8</b>		
<b>PVC</b>	Polyvinyylikloridi					€/kpl

Kulmakappale, nouseva johtokanavien Rapid 45 suunnanvaihdolle.

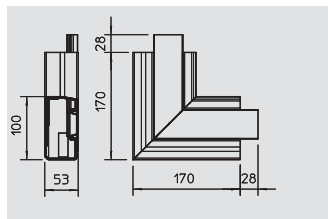

## Tasokulma, laskeva

Tyyppi	Väri	Pakk.	Paino	Tuoteno	Tuoteno	
		kpl	kg/100 kpl		Snro	
<b>GEK-KFF53100</b>	puhtaanvalkoinen	1	26,000	<b>6116 46 4</b>		
<b>PVC</b>	Polyvinyylikloridi					€/kpl

Kulmakappale, laskeva johtokanavien Rapid 45 suunnanvaihdolle.

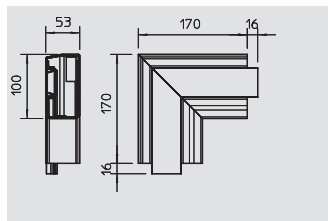

## Kaapeliohjain, tasokulmalle

Tyyppi	Väri	Pakk.	Paino	Tuoteno	Tuoteno	
		kpl	kg/100 kpl		Snro	
<b>TW BR-F</b>	vaaleanharmaa	5	4,100	<b>6023 08 9</b>	1464485	
<b>PVC</b>	Polyvinyylikloridi					€/kpl

Kaapeliohjain standardin mukaiseen valokaapeliin asennukseen ja taivutussäteiden noudattamiseen kanavissa 60 mm:n sivumitasta alkaen ja GEK-K-kanavissa.

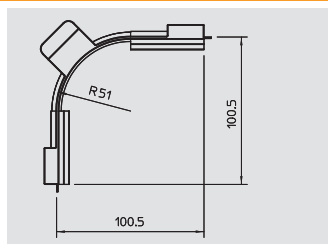

06 LFS\_Katalog\_2010\_Neuer\_Stand / fi / 08/12/2011 (LLExpert\_04039)

# Johtokanvat sivu x pohja: 53 x 100 mm

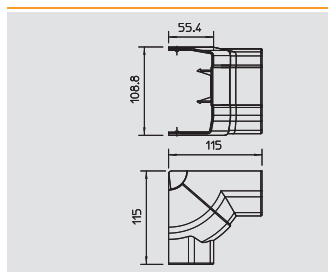

## Sisäkulma

Tyyppi	Väri	Pakk. kpl	Paino kg/100 kpl	Tuotenro	Tuotenro Snro
<b>GEK-KI53100</b>	puhtaanvalkoinen	2	11,210	<b>6116 20 5</b>	1464434

**PVC** Polyvinyylidikloridi €/kpl

Sisäkulma johtokanavien Rapid 45 suunnanvaihtoon. Kulmakappaleet voidaan säätää 80 - 103°.

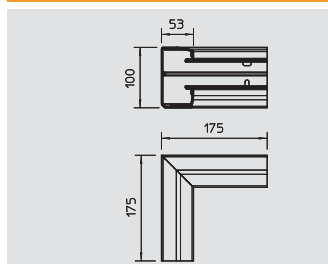

## Sisäkulma

Tyyppi	Väri	Pakk. kpl	Paino kg/100 kpl	Tuotenro	Tuotenro Snro
<b>GEK-KIS53100</b>	puhtaanvalkoinen	1	23,800	<b>6116 21 3</b>	1464415

**PVC** Polyvinyylidikloridi €/kpl

Sisäkulma johtokanavien Rapid 45 suunnanvaihtoon.

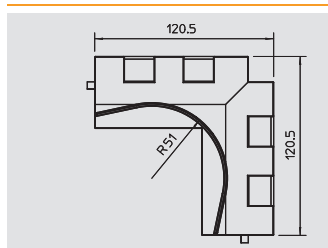

## Kaapeliohjain, sisäkulma

Tyyppi	Väri	Pakk. kpl	Paino kg/100 kpl	Tuotenro	Tuotenro Snro
<b>TW BR-I</b>	vaaleanharmaa	5	4,120	<b>6023 08 1</b>	1464483

**PVC** Polyvinyylidikloridi €/kpl

Kaapeliohjain standardinmukaiseen valokaapeliin asennukseen ja taivutussäteiden noudattamiseen asennuskanavissa 60 mm:n sivumitasta alkaen ja GEK-K-kanavissa.

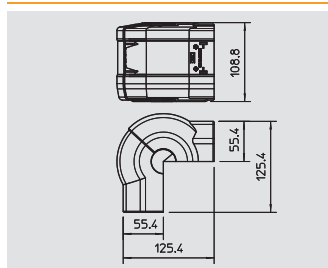

## Ulkokulma

Tyyppi	Väri	Pakk. kpl	Paino kg/100 kpl	Tuotenro	Tuotenro Snro
<b>GEK-KA53100</b>	puhtaanvalkoinen	2	16,070	<b>6116 26 4</b>	1464410

**PVC** Polyvinyylidikloridi €/kpl

Ulkokulma johtokanavien Rapid 45 suunnanvaihtoon. Kulmakappaleet voidaan säätää 70 - 130°.

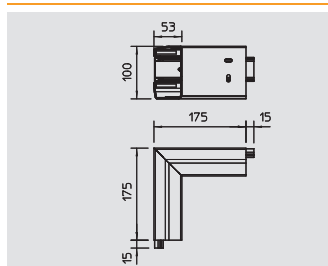

## Ulkokulma

Tyyppi	Väri	Pakk. kpl	Paino kg/100 kpl	Tuotenro	Tuotenro Snro
<b>GEK-KAS53100</b>	puhtaanvalkoinen	1	29,100	<b>6116 27 2</b>	1464417

**PVC** Polyvinyylidikloridi €/kpl

Ulkokulma johtokanavien Rapid 45 suunnanvaihtoon.

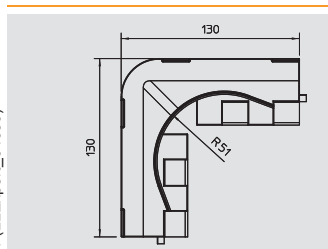

## Kaapeliohjain, ulkokulma

Tyyppi	Väri	Pakk. kpl	Paino kg/100 kpl	Tuotenro	Tuotenro Snro
<b>TW BR-A</b>	vaaleanharmaa	5	4,600	<b>6023 08 5</b>	1464484

**PVC** Polyvinyylidikloridi €/kpl

Kaapeliohjain standardinmukaiseen valokaapeliin asennukseen ja taivutussäteiden noudattamiseen asennuskanavissa 60 mm:n sivumitasta alkaen ja GEK-K-kanavissa.

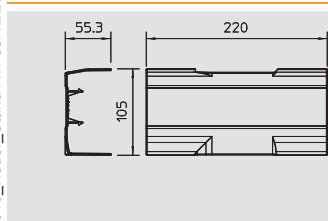

## T-kappale, nouseva

Tyyppi	Väri	Pakk. kpl	Paino kg/100 kpl	Tuotenro	Tuotenro Snro
<b>GEK-KTS53100</b>	puhtaanvalkoinen	2	11,800	<b>6116 16 7</b>	

**PVC** Polyvinyylidikloridi €/kpl

T-kappale, nouseva, johtokanavien Rapid 45 suunnanvaihtoon.



Rapid 45 johtokanavat, muovi



# Johtokanvat sivu x pohja: 53 x 100 mm



## T-kappale, laskeva

Tyyppi	Väri	Pakk. kpl	Paino kg/100 kpl	Tuotenumero	Tuotenumero Snro
<b>GEK-KTF53100</b>	puhtaanvalkoinen	2	11,800	<b>6116 18 0</b>	
<b>PVC</b>	Polyvinyylikloridi				€/kpl

T-kappale, laskeva, johtokanavien Rapid 45 suunnanvaihtoon.

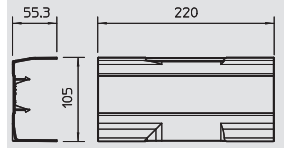

## X-kappale

Tyyppi	Väri	Pakk. kpl	Paino kg/100 kpl	Tuotenumero	Tuotenumero Snro
<b>GEK-KK53100</b>	puhtaanvalkoinen	2	10,300	<b>6116 49 5</b>	
<b>PVC</b>	Polyvinyylikloridi				€/kpl

X-kappale johtokanavien Rapid 45 suunnanvaihtoon.

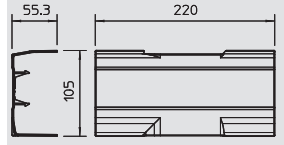

## Päätykappale, vasen

Tyyppi	Väri	Pakk. kpl	Paino kg/100 kpl	Tuotenumero	Tuotenumero Snro
<b>GEK-KEL53100</b>	puhtaanvalkoinen	6	2,200	<b>6116 30 2</b>	1464412
<b>PVC</b>	Polyvinyylikloridi				€/kpl

Vasen päätykappale johtokanavan GEK-K/GEK-A Rapid 45 sulkemiseen. Päätykappaleet kiinnitetään pohjakielekkeeseen.

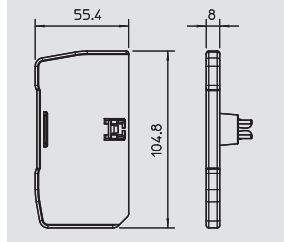

## Päätykappale, oikea

Tyyppi	Väri	Pakk. kpl	Paino kg/100 kpl	Tuotenumero	Tuotenumero Snro
<b>GEK-KER53100</b>	puhtaanvalkoinen	6	2,200	<b>6116 35 3</b>	1464414
<b>PVC</b>	Polyvinyylikloridi				€/kpl

Oikea päätykappale johtokanavan GEK-K/GEK-A Rapid 45 sulkemiseen. Päätykappaleet kiinnitetään pohjakielekkeeseen.

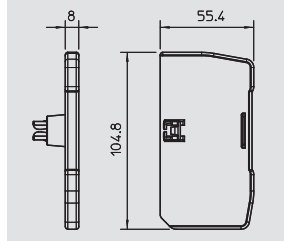

# Johtokanavat sivu x pohja: 53 mm x 160 mm

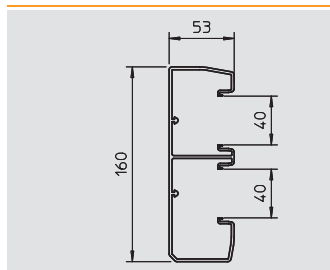

## Johtokanava Rapid 45, GEK-K 53160

Tyyppi	Väri	Pituus	Pakk.	Paino	Tuoteno	Tuoteno
		mm	m	kg/100 m		Sno
<b>GEK-K53160</b>	puhtaanvalkoinen	2000	6	182,000	<b>6116 05 1</b>	1464406

**PVC** Polyvinyylikloridi €/m

Johtokanava pohjareilityksellä kansineen, suoraan seinäasennukseen.

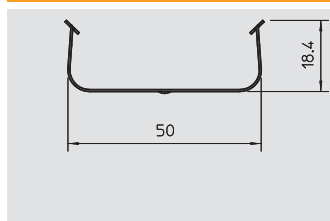

## Kansikiinnike

Tyyppi	Väri	Pakk.	Paino	Tuoteno	Tuoteno
		kpl	kg/100 kpl		Sno
<b>OK-K 45</b>	—	10	0,490	<b>6116 11 6</b>	1464426

**V2A** teräs, ruostumaton 1.4301 €/kpl

Kansikiinnikkeillä johdot voidaan asentaa paremmin ja helpommin johtokanavaan Rapid 45.

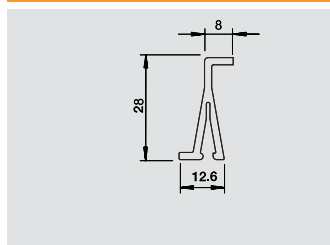

## Väliseinä

Tyyppi	Väri	Pituus	Pakk.	Paino	Tuoteno	Tuoteno
		mm	m	kg/100 m		Sno
<b>2371 40</b>	vaaleanharmaa	2000	60	13,500	<b>6023 09 6</b>	1418144

**PVC** Polyvinyylikloridi €/m

Väliseinä asennuskanavien WDK ja johtokanavien GEK-K jakamiseen.

Väliseinät kiinnitetään painamalla pohjajakelekkisiin.

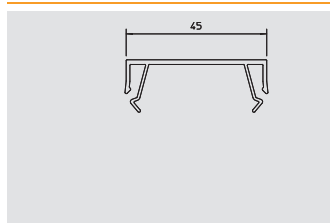

## Kansi

Tyyppi	Väri	Pituus	Pakk.	Paino	Tuoteno	Tuoteno
		mm	m	kg/100 m		Sno
<b>GEK-KOT45</b>	puhtaanvalkoinen	2000	24	18,600	<b>6116 10 8</b>	1464402

**PVC** Polyvinyylikloridi €/m

Kanavan kansi johtokanavien Rapid 45 sulkemiseen.

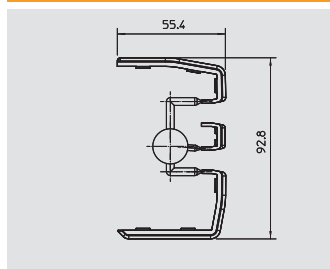

## Jatkokappale

Tyyppi	Väri	Pakk.	Paino	Tuoteno	Tuoteno
		kpl	kg/100 kpl		Sno
<b>GEK-KS45</b>	puhtaanvalkoinen	6	0,890	<b>6116 15 0</b>	1464416

**PVC** Polyvinyylikloridi €/kpl

Jatkosuoja kanavaosien moitteettomaan liittämiseen.

Jatkosuojat painetaan jatkettavan kanavan päähän johon uusi kanava liitetään. Ne sopivat kanaville pohjamitoilla 100 ja 160 mm.

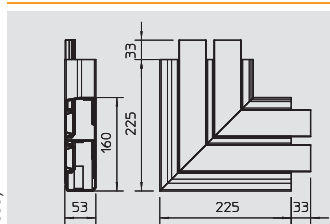

## Tasokulma nouseva

Tyyppi	Väri	Pakk.	Paino	Tuoteno	Tuoteno
		kpl	kg/100 kpl		Sno
<b>GEK-KFS53160</b>	puhtaanvalkoinen	1	51,200	<b>6116 43 4</b>	

**PVC** Polyvinyylikloridi €/kpl

Kulmakappale, nouseva johtokanavien Rapid 45 suunnanvaihdolle.

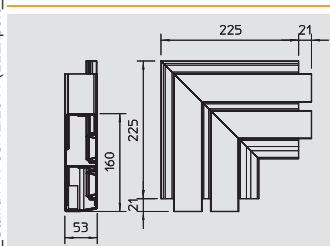

## Tasokulma, laskeva

Tyyppi	Väri	Pakk.	Paino	Tuoteno	Tuoteno
		kpl	kg/100 kpl		Sno
<b>GEK-KFF53160</b>	puhtaanvalkoinen	1	51,200	<b>6116 48 0</b>	

**PVC** Polyvinyylikloridi €/kpl

Kulmakappale, laskeva johtokanavien Rapid 45 suunnanvaihdolle.



Rapid 45 johtokanavat, muovi





# Johtokanavat sivu x pohja: 53 mm x 160 mm

Rapid 45 johtokanavat, muovi



## Kaapeliohjain, tasokulmalle

Tyyppi	Väri	Pakk. kpl	Paino kg/100 kpl	Tuotenro	Tuotenro Snro
<b>TW BR-F</b>	vaaleanharmaa	5	4,100	<b>6023 08 9</b>	1464485

**PVC** Polyvinyylikloridi

€/kpl

Kaapeliohjain standardinmukaiseen valokaapeliin asennukseen ja taivutussäteiden noudattamiseen kanavissa 60 mm:n sivumitasta alkaen ja GEK-K-kanavissa.

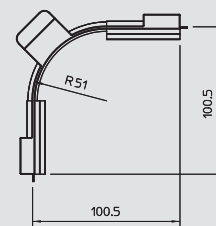

## Sisäkulma

Tyyppi	Väri	Pakk. kpl	Paino kg/100 kpl	Tuotenro	Tuotenro Snro
<b>GEK-KI53160</b>	puhtaanvalkoinen	2	14,020	<b>6116 22 1</b>	1464442

**PVC** Polyvinyylikloridi

€/kpl

Sisäkulma johtokanavien Rapid 45 suunnanvaihtoon. Kulmakappaleet voidaan säätää 80 - 103°.

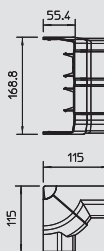

## Sisäkulma

Tyyppi	Väri	Pakk. kpl	Paino kg/100 kpl	Tuotenro	Tuotenro Snro
<b>GEK-KIS53160</b>	puhtaanvalkoinen	1	38,300	<b>6116 24 8</b>	1464425

**PVC** Polyvinyylikloridi

€/kpl

Sisäkulma johtokanavien Rapid 45 suunnanvaihtoon.

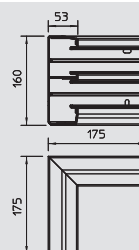

## Kaapeliohjain, sisäkulma

Tyyppi	Väri	Pakk. kpl	Paino kg/100 kpl	Tuotenro	Tuotenro Snro
<b>TW BR-I</b>	vaaleanharmaa	5	4,120	<b>6023 08 1</b>	1464483

**PVC** Polyvinyylikloridi

€/kpl

Kaapeliohjain standardinmukaiseen valokaapeliin asennukseen ja taivutussäteiden noudattamiseen asennuskanavissa 60 mm:n sivumitasta alkaen ja GEK-K-kanavissa.

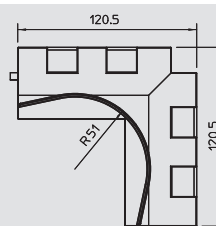

## Ulkokulma

Tyyppi	Väri	Pakk. kpl	Paino kg/100 kpl	Tuotenro	Tuotenro Snro
<b>GEK-KA53160</b>	puhtaanvalkoinen	2	20,800	<b>6116 28 0</b>	1464420

**PVC** Polyvinyylikloridi

€/kpl

Ulkokulma johtokanavien Rapid 45 suunnanvaihtoon. Kulmakappaleet voidaan säätää 70 - 130°.

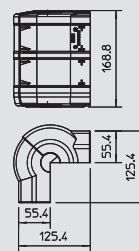

## Ulkokulma

Tyyppi	Väri	Pakk. kpl	Paino kg/100 kpl	Tuotenro	Tuotenro Snro
<b>GEK-KAS53160</b>	puhtaanvalkoinen	1	46,800	<b>6116 29 4</b>	1464427

**PVC** Polyvinyylikloridi

€/kpl

Ulkokulma johtokanavien Rapid 45 suunnanvaihtoon.

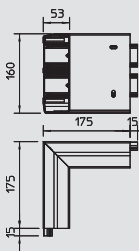

## Kaapeliohjain, ulkokulma

Tyyppi	Väri	Pakk. kpl	Paino kg/100 kpl	Tuotenro	Tuotenro Snro
<b>TW BR-A</b>	vaaleanharmaa	5	4,600	<b>6023 08 5</b>	1464484

**PVC** Polyvinyylikloridi

€/kpl

Kaapeliohjain standardinmukaiseen valokaapeliin asennukseen ja taivutussäteiden noudattamiseen asennuskanavissa 60 mm:n sivumitasta alkaen ja GEK-K-kanavissa.

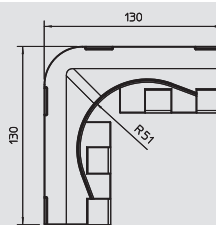

06 LFS\_Katalog\_2010\_Neuer\_Stand / fi / 08/12/2011 (LLExpert\_04039)

## Johtokanavat sivu x pohja: 53 mm x 160 mm

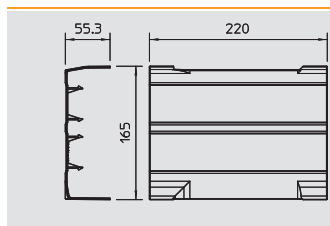

### T-kappale, nouseva

Tyyppi	Väri	Pakk.	Paino	Tuotenro	Tuotenro
		kpl	kg/100 kpl		Snro
<b>GEK-KTS53160</b>	puhtaanvalkoinen	2	14,900	<b>6116 17 2</b>	
<b>PVC</b>	Polyvinyylikloridi				€/kpl

T-kappale, nouseva, johtokanavien Rapid 45 suunnanvaihtoon.

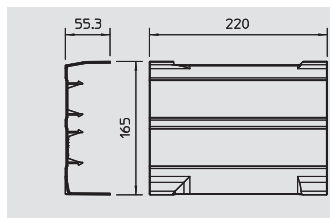

### T-kappale, laskeva

Tyyppi	Väri	Pakk.	Paino	Tuotenro	Tuotenro
		kpl	kg/100 kpl		Snro
<b>GEK-KTF53160</b>	puhtaanvalkoinen	2	14,900	<b>6116 18 4</b>	
<b>PVC</b>	Polyvinyylikloridi				€/kpl

T-kappale, laskeva, johtokanavien Rapid 45 suunnanvaihtoon.

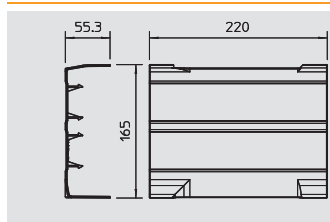

### X-kappale

Tyyppi	Väri	Pakk.	Paino	Tuotenro	Tuotenro
		kpl	kg/100 kpl		Snro
<b>GEK-KK53160</b>	puhtaanvalkoinen	2	12,700	<b>6116 49 8</b>	
<b>PVC</b>	Polyvinyylikloridi				€/kpl

X-kappale johtokanavien Rapid 45 suunnanvaihtoon.

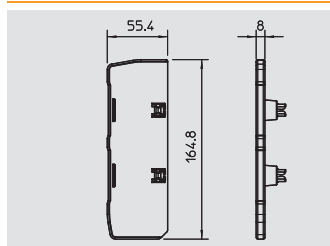

### Päätykappale, vasen

Tyyppi	Väri	Pakk.	Paino	Tuotenro	Tuotenro
		kpl	kg/100 kpl		Snro
<b>GEK-KEL53160</b>	puhtaanvalkoinen	6	3,500	<b>6116 32 9</b>	1464422
<b>PVC</b>	Polyvinyylikloridi				€/kpl

Vasen päätykappale johtokanavan GEK-K/GEK-A Rapid 45 sulkemiseen. Päätykappaleet kiinnitetään pohjakielekkeeseen.

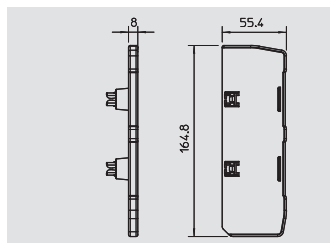

### Päätykappale, oikea

Tyyppi	Väri	Pakk.	Paino	Tuotenro	Tuotenro
		kpl	kg/100 kpl		Snro
<b>GEK-KER53160</b>	puhtaanvalkoinen	6	4,000	<b>6116 38 8</b>	1464424
<b>PVC</b>	Polyvinyylikloridi				€/kpl

Oikea päätykappale johtokanavan GEK-K/GEK-A Rapid 45 sulkemiseen. Päätykappaleet kiinnitetään pohjakielekkeeseen.



Rapid 45 johtokanavat, muovi



# Johtokanavat sivu x pohja: 53 mm x 160 mm, 3-osainen



## Johtokanava Rapid 45, GEK-K 53160-3

Tyyppi	Väri	Pituus	Pakk.	Paino	Tuoteno	Tuoteno
		mm	m	kg/100 m		Snro
<b>GEK-K53160-3</b>	puhtaanvalkoinen	2000	8	210,000	<b>6116 07 3</b>	1464500
<b>PVC</b>	Polyvinyylikloridi					€/m

Johtokanava pohjareijityksellä kansineen, suoraan seinäasennukseen.

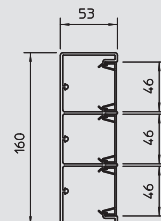

## Väliseinä

Tyyppi	Väri	Pituus	Pakk.	Paino	Tuoteno	Tuoteno
		mm	m	kg/100 m		Snro
<b>2371 40</b>	vaaleanharmaa	2000	60	13,500	<b>6023 09 6</b>	1418144
<b>PVC</b>	Polyvinyylikloridi					€/m

Väliseinä asennuskanavien WDK ja johtokanavien GEK-K jakamiseen. Väliseinät kiinnitetään painamalla pohjakielekkeisiin.

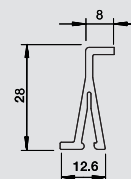

## Kansi

Tyyppi	Väri	Pituus	Pakk.	Paino	Tuoteno	Tuoteno
		mm	m	kg/100 m		Snro
<b>GEK-KOT45</b>	puhtaanvalkoinen	2000	24	18,600	<b>6116 10 8</b>	1464402
<b>PVC</b>	Polyvinyylikloridi					€/m

Kanavan kansi johtokanavien Rapid 45 sulkemiseen.

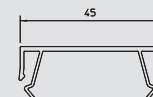

## Jatkokappale

Tyyppi	Väri	Pakk.	Paino	Tuoteno	Tuoteno	
		kpl	kg/100 kpl		Snro	
<b>GEK-KS45-3</b>	puhtaanvalkoinen	6	1,310	<b>6116 16 3</b>	1464504	
<b>PVC</b>	Polyvinyylikloridi					€/kpl

Jatkosuoja kanavaosien moitteettomaan liittämiseen.

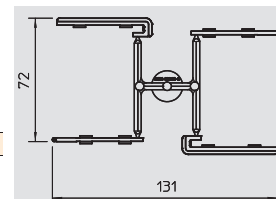

## Tasokulma

Tyyppi	Väri	Pakk.	Paino	Tuoteno	Tuoteno	
		kpl	kg/100 kpl		Snro	
<b>GEK-KF53160-3</b>	puhtaanvalkoinen	1	64,000	<b>6116 49 3</b>	1464505	
<b>PVC</b>	Polyvinyylikloridi					€/kpl

Kulmakappale johtokanavien GEK-K53160-3 Rapid 45 suunnanvaihdolle.

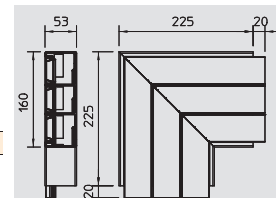

## Kaapeliohjain, tasokulmalle

Tyyppi	Väri	Pakk.	Paino	Tuoteno	Tuoteno	
		kpl	kg/100 kpl		Snro	
<b>TW BR-F</b>	vaaleanharmaa	5	4,100	<b>6023 08 9</b>	1464485	
<b>PVC</b>	Polyvinyylikloridi					€/kpl

Kaapeliohjain standardinmukaiseen valokaapeliin asennukseen ja taivutussäteiden noudattamiseen kanavissa 60 mm:n sivumitasta alkaen ja GEK-K-kanavissa.

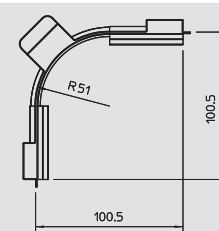

## Sisäkulma

Tyyppi	Väri	Pakk.	Paino	Tuoteno	Tuoteno	
		kpl	kg/100 kpl		Snro	
<b>GEK-KI53160-3</b>	puhtaanvalkoinen	2	13,800	<b>6116 20 1</b>		
<b>PVC</b>	Polyvinyylikloridi					€/kpl

Sisäkulma 3-osaisten johtokanavien Rapid 45 suunnanvaihtoon. Kulmakappaleet voidaan säätää 80 - 103°.

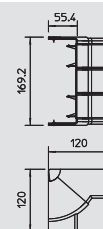

# Johtokanavat sivu x pohja: 53 mm x 160 mm, 3-osainen

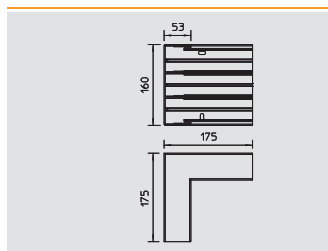

## Sisäkulma

Tyyppi	Väri	Pakk. kpl	Paino kg/100 kpl	Tuoteno	Tuoteno Snro
<b>GEK-KIS53160-3</b>	puhtaanvalkoinen	1	48,100	<b>6116 20 3</b>	1464501
<b>PVC</b>	Polyvinyylikloridi				€/kpl

Kiinteä sisäkulma 90°, 3-osaisten johtokanavien Rapid 45 suunnanvaihtoon.

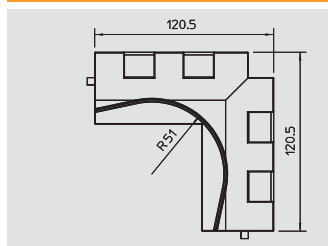

## Kaapeliohjain, sisäkulma

Tyyppi	Väri	Pakk. kpl	Paino kg/100 kpl	Tuoteno	Tuoteno Snro
<b>TW BR-I</b>	vaaleanharmaa	5	4,120	<b>6023 08 1</b>	1464483
<b>PVC</b>	Polyvinyylikloridi				€/kpl

Kaapeliohjain standardinmukaiseen valokaapeliin asennukseen ja taivutussäteiden noudattamiseen asennuskanavissa 60 mm:n sivumitasta alkaen ja GEK-K-kanavissa.

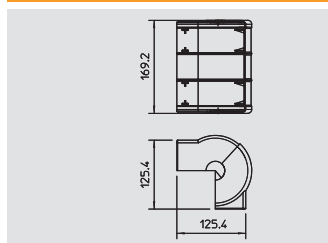

## Ulkokulma

Tyyppi	Väri	Pakk. kpl	Paino kg/100 kpl	Tuoteno	Tuoteno Snro
<b>GEK-KA53160-3</b>	puhtaanvalkoinen	2	22,000	<b>6116 26 1</b>	
<b>PVC</b>	Polyvinyylikloridi				€/kpl

Ulkokulma 3-osaisten johtokanavien Rapid 45 suunnanvaihtoon. Kulmakappaleet voidaan säätää 70 - 130°.

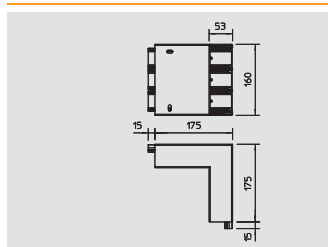

## Ulkokulma

Tyyppi	Väri	Pakk. kpl	Paino kg/100 kpl	Tuoteno	Tuoteno Snro
<b>GEK-KAS53160-3</b>	puhtaanvalkoinen	1	64,000	<b>6116 26 3</b>	1464502
<b>PVC</b>	Polyvinyylikloridi				€/kpl

Kiinteä ulkokulma 90°, 3-osaisten johtokanavien Rapid 45 suunnanvaihtoon.

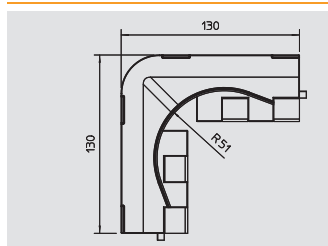

## Kaapeliohjain, ulkokulma

Tyyppi	Väri	Pakk. kpl	Paino kg/100 kpl	Tuoteno	Tuoteno Snro
<b>TW BR-A</b>	vaaleanharmaa	5	4,600	<b>6023 08 5</b>	1464484
<b>PVC</b>	Polyvinyylikloridi				€/kpl

Kaapeliohjain standardinmukaiseen valokaapeliin asennukseen ja taivutussäteiden noudattamiseen asennuskanavissa 60 mm:n sivumitasta alkaen ja GEK-K-kanavissa.

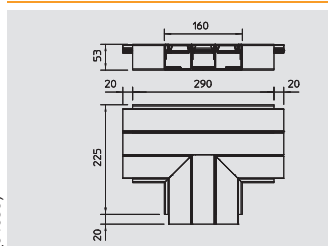

## T-kappale

Tyyppi	Väri	Pakk. kpl	Paino kg/100 kpl	Tuoteno	Tuoteno Snro
<b>GEK-KT53160-3</b>	puhtaanvalkoinen	1	72,000	<b>6116 19 3</b>	
<b>PVC</b>	Polyvinyylikloridi				€/kpl

Valmis T-kappale 3-osaisten johtokanavien Rapid 45 pystysuoralle haaralle.

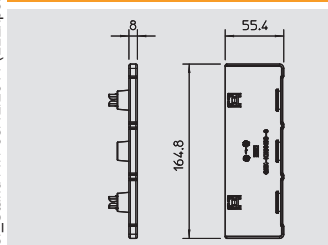

## Päätäkappale

Tyyppi	Väri	Pakk. kpl	Paino kg/100 kpl	Tuoteno	Tuoteno Snro
<b>GEK-KE53160-3</b>	puhtaanvalkoinen	8	3,700	<b>6116 40 3</b>	1464503
<b>PVC</b>	Polyvinyylikloridi				€/kpl

Päätäkappale johtokanavien Rapid 45 GEK-K53160-3 sulkemiseen.



Rapid 45 johtokanavat, muovi



## Johtokanavat sivu x pohja: 53 mm x 160 mm, 3-osainen



### Lävistin

Tyyppi	Pakk.	Paino	Tuotenro	Tuotenro
	kpl	kg/100 kpl		Snro
<b>GEK-LZ</b>	1	59,000	<b>6270 67 0</b>	

€/kpl

Lävistin pyöreiden 18 mm:n läpivientien tekoon kiinteisiin väliseiniin 3-osaisissa johtokanavissa.



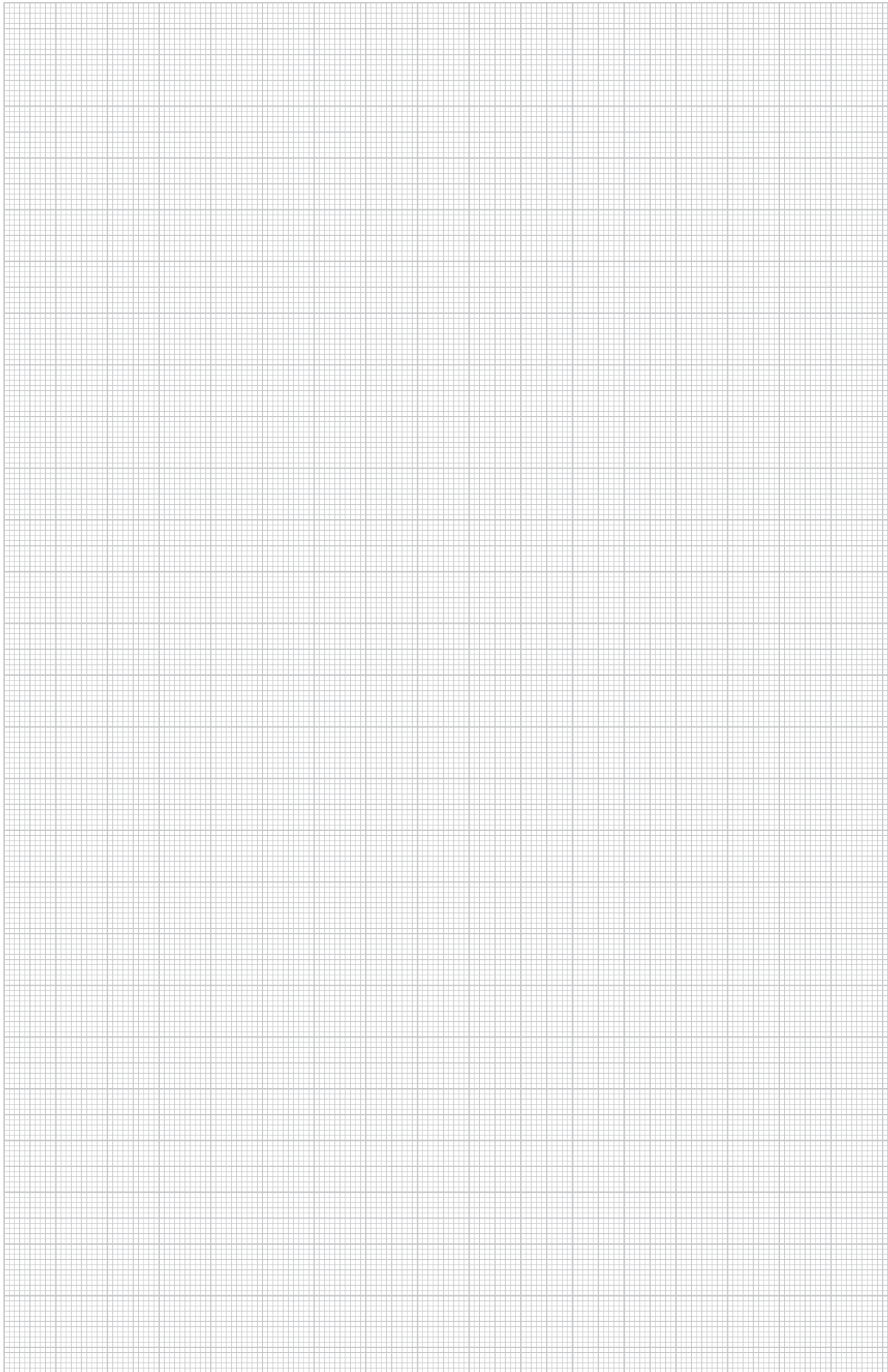







## Rapid 45 Johtokanavat, alumiini

	Johtokanava, 1-osainen	Kanavan sivumitta 53 mm Kanavan pohjamitta 100 mm	200
	Johtokanava, 2-osainen	Kanavan sivumitta 53 mm Kanavan pohjamitta 160 mm	204
	Kalusteiden asennus	-	339



# Johtokanavan sivu x pohja: 53 mm x 100 mm



## Johtokanava Rapid 45, GEK-A 53100

Tyyppi	Väri	Pinta	Pituus	Pakk.	Paino	Tuoteno	Tuoteno
			mm	m	kg/100 m		Snro
<b>GEK-A53100EL</b>	alu	elokoitu	2000	8	175,000	<b>6116 51 5</b>	1464510
<b>Al</b> Alumiini		<b>EL</b> elokoitu					€/m

Johtokanava kansineen ilman pohjareijitystä sopii suoraan seinäasennukseen.

### Huomautus:

Anodisoiduissa johtokanavissa ja kulmakappaleissa ei voida välttää lieviä värisävyeroja, jotka johtuvat materiaaliin ja menetelmään perustuvasta, sallitusta hajonnasta (DIN 17 611 mukaan). Vaihtoehtoisesti suosittelemme pulverimaalausta värisävylä RAL 9006 (valkoalumiini). Asennuskalusteet, Modul 45, kiinnitetään painolukituksella kanavan kansiaukkoon. Kun käytetään kulmakappaleita PVC:stä eri materiaalit aiheuttavat värisävyeroja.

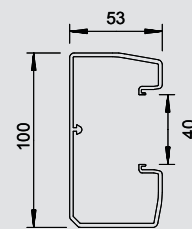

## Jatkokappale

Tyyppi	Pakk.	Paino	Tuoteno	Tuoteno
	kpl	kg/100 kpl		Snro
<b>GEK-AKU45</b>	10	0,135	<b>6116 75 2</b>	1464517
<b>St</b> Teräs				€/kpl

Jatkokappale alumiinisten johtokanavien Rapid 45 liittämiseen.



## Väliseinä

Tyyppi	Väri	Pituus	Pakk.	Paino	Tuoteno	Tuoteno
		mm	m	kg/100 m		Snro
<b>2371 40</b>	vaaleanharmaa	2000	60	13,500	<b>6023 09 6</b>	1418144
<b>PVC</b> Polyvinyylikloridi						€/m

Väliseinä asennuskanavien WDK ja johtokanavien GEK-K jakamiseen.

Väliseinät kiinnitetään painamalla pohjakielekkeisiin.

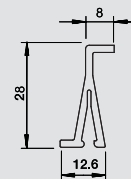

## Kansi

Tyyppi	Väri	Pinta	Pituus	Pakk.	Paino	Tuoteno	Tuoteno
			mm	m	kg/100 m		Snro
<b>GEK-AOT45</b>	alu	elokoitu	2000	24	31,000	<b>6116 55 8</b>	1464519
<b>Al</b> Alumiini		<b>EL</b> elokoitu					€/m

Kanavan kansi johtokanavien Rapid 45 sulkemiseen.

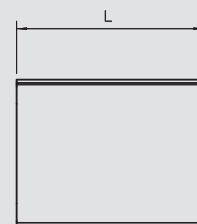

## PE- johdin

Tyyppi	Väri	Pituus	Pakk.	Paino	Tuoteno	Tuoteno
		mm	kpl	kg/100 kpl		Snro
<b>EDA45</b>	keltavihreä	400	10	1,400	<b>6257 59 8</b>	1418982
<b>Cu</b> Kupari						€/kpl

Maadoitusjohto 2,5 mm<sup>2</sup> kanavan ja kannen liittäjän johtokanavalle GEK-A Rapid 45.



## Potentiaalintasausliitin

Tyyppi	Pinta	Pakk.	Paino	Tuoteno	Tuoteno
		kpl	kg/100 kpl		Snro
<b>EDAKL</b>	sähkösinkitty	40	1,100	<b>6257 60 3</b>	1418981
<b>St</b> Teräs	<b>G</b> sähkösinkitty				€/kpl

Potentiaalintasausliitin maks 6 mm<sup>2</sup> GEK-A johtokanavalle Rapid 45.

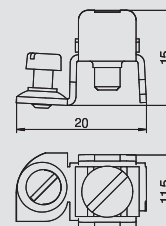

## Johtokanavan sivu x pohja: 53 mm x 100 mm

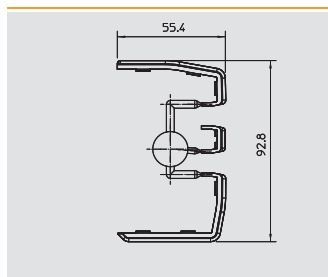

### Jatkosuoja

Tyyppi	Väri	Pakk.	Paino	Tuotenro	Tuotenro
		kpl	kg/100 kpl		Snro
<b>GEK-KS45</b>	alu	6	0,890	<b>6116 15 4</b>	1464518
<b>PVC</b>	Polyvinyylidloridi				€/kpl

Jatkosuoja kanavaosien moitteettomaan liittämiseen.

Jatkosuojat painetaan jatkettavan kanavan päähän johon uusi kanava liitetään. Ne sopivat kanaville pohjamitoilla 100 ja 160 mm.

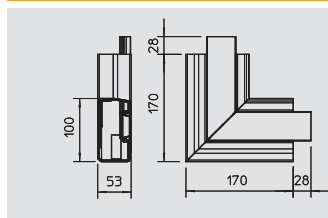

### Tasokulma nouseva

Tyyppi	Väri	Pinta	Pakk.	Paino	Tuotenro	Tuotenro
			kpl	kg/100 kpl		Snro
<b>GEK-AFS53100</b>	alu	elokoitu	1	44,000	<b>6116 66 8</b>	
<b>Al</b>	Alumiini	<b>EL</b> elokoitu				€/kpl

Kulmakappale, nouseva johtokanavien Rapid 45 suunnanvaihdolle.

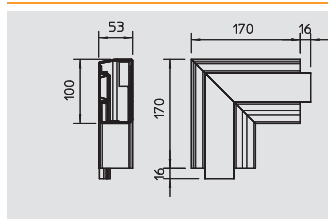

### Tasokulma, laskeva

Tyyppi	Väri	Pinta	Pakk.	Paino	Tuotenro	Tuotenro
			kpl	kg/100 kpl		Snro
<b>GEK-AFF53100</b>	alu	elokoitu	1	44,000	<b>6116 70 9</b>	
<b>Al</b>	Alumiini	<b>EL</b> elokoitu				€/kpl

Kulmakappale, laskeva johtokanavien Rapid 45 suunnanvaihdolle.

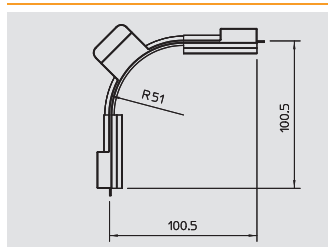

### Kaapeliohjain, tasokulmalle

Tyyppi	Väri	Pakk.	Paino	Tuotenro	Tuotenro
		kpl	kg/100 kpl		Snro
<b>TW BR-F</b>	vaaleanharmaa	5	4,100	<b>6023 08 9</b>	1464485
<b>PVC</b>	Polyvinyylidloridi				€/kpl

Kaapeliohjain standardinmukaiseen valokaapeliin asennukseen ja taivutussäteiden noudattamiseen kanavissa 60 mm:n sivumitasta alkaen ja GEK-K-kanavissa.

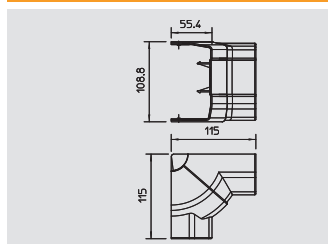

### Sisäkulma

Tyyppi	Väri	Pakk.	Paino	Tuotenro	Tuotenro
		kpl	kg/100 kpl		Snro
<b>GEK-KI53100</b>	alu	2	11,210	<b>6116 21 0</b>	
<b>PVC</b>	Polyvinyylidloridi				€/kpl

Sisäkulma johtokanavien Rapid 45 suunnanvaihtoon. Kulmakappaleet voidaan säätää 80 - 103°.

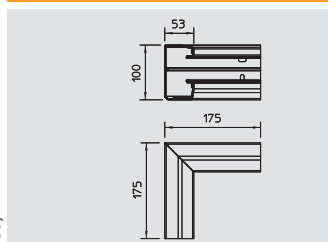

### Sisäkulma

Tyyppi	Väri	Pinta	Pakk.	Paino	Tuotenro	Tuotenro
			kpl	kg/100 kpl		Snro
<b>GEK-AI53100</b>	alu	elokoitu	1	45,000	<b>6116 57 9</b>	1464512
<b>Al</b>	Alumiini	<b>EL</b> elokoitu				€/kpl

Sisäkulma johtokanavien Rapid 45 suunnanvaihtoon.

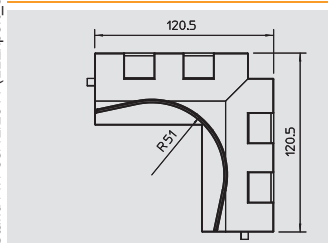

### Kaapeliohjain, sisäkulma

Tyyppi	Väri	Pakk.	Paino	Tuotenro	Tuotenro
		kpl	kg/100 kpl		Snro
<b>TW BR-I</b>	vaaleanharmaa	5	4,120	<b>6023 08 1</b>	1464483
<b>PVC</b>	Polyvinyylidloridi				€/kpl

Kaapeliohjain standardinmukaiseen valokaapeliin asennukseen ja taivutussäteiden noudattamiseen asennuskanavissa 60 mm:n sivumitasta alkaen ja GEK-K-kanavissa.



# Johtokanavan sivu x pohja: 53 mm x 100 mm



## Ulkokulma

Tyyppi	Väri	Pakk. kpl	Paino kg/100 kpl	Tuoteno	Tuoteno Snro
<b>GEK-KA53100</b>	alu	2	16,070	<b>6116 26 9</b>	
<b>PVC</b>	Polyvinyylidloridi				€/kpl

Ulkokulma johtokanavien Rapid 45 suunnanvaihtoon. Kulmakappaleet voidaan säätää 70 - 130°.

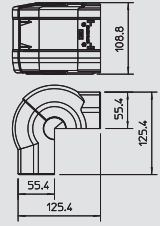

## Ulkokulma

Tyyppi	Väri	Pinta	Pakk. kpl	Paino kg/100 kpl	Tuoteno	Tuoteno Snro
<b>GEK-AA53100</b>	alu	elokoitu	1	54,000	<b>6116 61 7</b>	1464514
<b>Al</b>	Alumiini	<b>EL</b> elokoitu				€/kpl

Ulkokulma johtokanavien Rapid 45 suunnanvaihtoon.

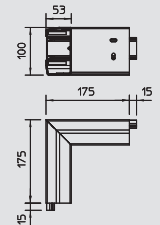

## Kaapeliohjain, ulkokulma

Tyyppi	Väri	Pakk. kpl	Paino kg/100 kpl	Tuoteno	Tuoteno Snro
<b>TW BR-A</b>	vaaleanharmaa	5	4,600	<b>6023 08 5</b>	1464484
<b>PVC</b>	Polyvinyylidloridi				€/kpl

Kaapeliohjain standardinmukaiseen valokaapeliin asennukseen ja taivutussäteiden noudattamiseen asennuskanavissa 60 mm:n sivumitasta alkaen ja GEK-K-kanavissa.

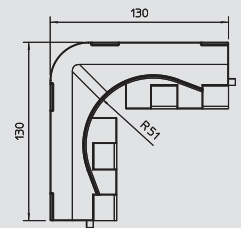

## T-kappale, nouseva

Tyyppi	Väri	Pakk. kpl	Paino kg/100 kpl	Tuoteno	Tuoteno Snro
<b>GEK-KTS53100</b>	alu	1	11,800	<b>6116 16 9</b>	
<b>PVC</b>	Polyvinyylidloridi				€/kpl

T-kappale, nouseva, johtokanavien Rapid 45 suunnanvaihtoon.

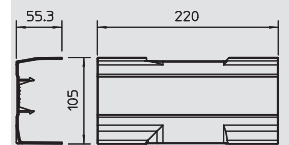

## T-kappale, laskeva

Tyyppi	Väri	Pakk. kpl	Paino kg/100 kpl	Tuoteno	Tuoteno Snro
<b>GEK-KTF53100</b>	alu	1	11,800	<b>6116 18 1</b>	
<b>PVC</b>	Polyvinyylidloridi				€/kpl

T-kappale, laskeva, johtokanavien Rapid 45 suunnanvaihtoon.

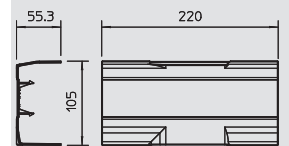

## X-kappale

Tyyppi	Väri	Pakk. kpl	Paino kg/100 kpl	Tuoteno	Tuoteno Snro
<b>GEK-KK53100</b>	alu	1	10,300	<b>6116 49 6</b>	
<b>PVC</b>	Polyvinyylidloridi				€/kpl

X-kappale johtokanavien Rapid 45 suunnanvaihtoon.

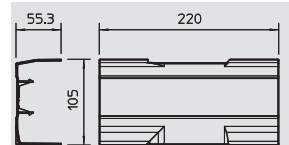

## Päätäkappale, vasen

Tyyppi	Väri	Pakk. kpl	Paino kg/100 kpl	Tuoteno	Tuoteno Snro
<b>GEK-KEL53100</b>	alu	1	2,200	<b>6116 30 7</b>	1464515
<b>PVC</b>	Polyvinyylidloridi				€/kpl

Vasen päätäkappale johtokanavan GEK-K/GEK-A Rapid 45 sulkemiseen. Päätäkappaleet kiinnitetään pohjakielekkeeseen.

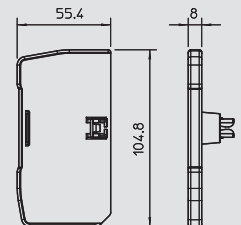

## Johtokanavan sivu x pohja: 53 mm x 100 mm

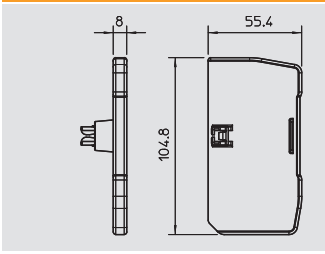

### Päätykappale, oikea

Tyyppi	Väri	Pakk. kpl	Paino kg/100 kpl	Tuotenro	Tuotenro Snro
<b>GEK-KER53100</b>	alu	1	2,200	<b>6116 35 8</b>	1464516

**PVC** Polyvinyylikloridi

€/kpl

Oikea päätykappale johtokanavan GEK-K/GEK-A Rapid 45 sulkemiseen.  
Päätykappaleet kiinnitetään pohjakielekkeeseen.



# Johtokanavat sivu x pohja: 53 mm x 160 mm

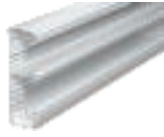

## Johtokanava Rapid 45, GEK-A 53160

Tyyppi	Väri	Pinta	Pituus	Pakk.	Paino	Tuoteno	Tuoteno
			mm	m	kg/100 m		Snro
<b>GEK-A53160EL</b>	alu	eloksoitu	2000	6	250,000	<b>6116 53 6</b>	1464507
<b>Al</b> Alumiini		<b>EL</b> eloksoitu					€/m

Johtokanava kansineen ilman pohjareijitystä, sopii suoraan seinäasennukseen.

Huomautus: Anodisoiduissa, alumiinisissa kanavissa ei voida välttää lieviä värisävyeroja, jotka johtuvat materiaaliin ja menetelmään perustuvasta, sallitusta hajonnasta (DIN 17 611 mukaan). Vaihtoehtoisesti suosittelemme pulverimaalausta värisävyllä RAL 9006 (valkoalumiini). Asennuskalusteet, Modul45, kiinnitetään painolukituksella kanavan kansiaukkoon. Kun käytetään kulmakkappaleita PVC:stä eri materiaalit aiheuttavat värisävyeroja.

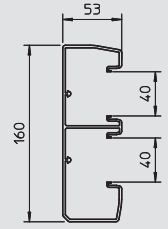

## Jatkokappale

Tyyppi	Pakk.	Paino	Tuoteno	Tuoteno
	kpl	kg/100 kpl		Snro
<b>GEK-AKU45</b>	10	0,135	<b>6116 75 2</b>	1464517
<b>St</b> Teräs				€/kpl

Jatkokappale alumiinisten johtokanavien Rapid 45 liittämiseen.



## Väliseinä

Tyyppi	Väri	Pituus	Pakk.	Paino	Tuoteno	Tuoteno
		mm	m	kg/100 m		Snro
<b>2371 40</b>	vaaleanharmaa	2000	60	13,500	<b>6023 09 6</b>	1418144
<b>PVC</b> Polyvinyylikloridi						€/m

Väliseinä asennuskanavien WDK ja johtokanavien GEK-K jakamiseen. Väliseinät kiinnitetään painamalla pohjakielekkeisiin.

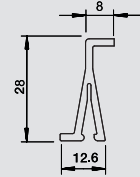

## Kansi

Tyyppi	Väri	Pinta	Pituus	Pakk.	Paino	Tuoteno	Tuoteno
			mm	m	kg/100 m		Snro
<b>GEK-AOT45</b>	alu	eloksoitu	2000	24	31,000	<b>6116 55 8</b>	1464519
<b>Al</b> Alumiini		<b>EL</b> eloksoitu					€/m

Kanavan kansi johtokanavien Rapid 45 sulkemiseen.

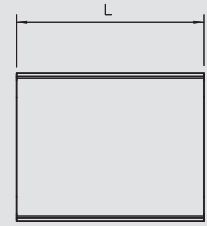

## PE-johdin

Tyyppi	Väri	Pituus	Pakk.	Paino	Tuoteno	Tuoteno
		mm	kpl	kg/100 kpl		Snro
<b>EDA45</b>	keltavihreä	400	10	1,400	<b>6257 59 8</b>	1418982
<b>Cu</b> Kupari						€/kpl

Maadoitusjohto 2,5 mm<sup>2</sup> kanavan ja kannen liitääntään johtokanavalle GEK-A Rapid 45.



## Maadoitusliitin

Tyyppi	Pinta	Pakk.	Paino	Tuoteno	Tuoteno
		kpl	kg/100 kpl		Snro
<b>EDAKL</b>	sähkösinkitty	40	1,100	<b>6257 60 3</b>	1418981
<b>St</b> Teräs	<b>G</b> sähkösinkitty				€/kpl

Potentiaalintasausliitin maks 6 mm<sup>2</sup> GEK-A johtokanavalle Rapid 45.

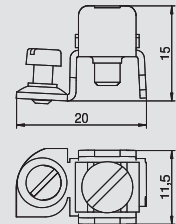

# Johtokanavat sivu x pohja: 53 mm x 160 mm

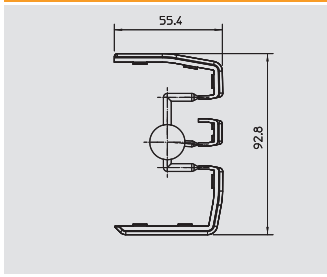

## Jatkokappale

Tyyppi	Väri	Pakk.	Paino	Tuotenumro	Tuotenumro
		kpl	kg/100 kpl		Snro
<b>GEK-KS45</b>	alu	6	0,890	<b>6116 15 4</b>	1464518

**PVC** Polyvinyylilokloridi €/kpl

Jatkosuoja kanavaosien moitteettomaan liittämiseen.

Jatkosuojat painetaan jatkettavan kanavan päähän johon uusi kanava liitetään. Ne sopivat kanaville pohjamitoilla 100 ja 160 mm.

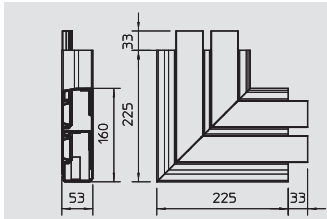

## Tasokulma nouseva

Tyyppi	Väri	Pinta	Pakk.	Paino	Tuotenumro	Tuotenumro
			kpl	kg/100 kpl		Snro
<b>GEK-AFS53160</b>	alu	elokoitu	1	81,000	<b>6116 68 5</b>	

**Al** Alumiini **EL** elokoitu €/kpl

Tasokulma, nouseva.

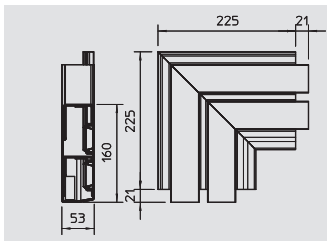

## Tasokulma, laskeva

Tyyppi	Väri	Pinta	Pakk.	Paino	Tuotenumro	Tuotenumro
			kpl	kg/100 kpl		Snro
<b>GEK-AFF53160</b>	alu	elokoitu	1	81,000	<b>6116 73 6</b>	

**Al** Alumiini **EL** elokoitu €/kpl

Kulmakappale, laskeva johtokanavien Rapid 45 suunnanvaihdolle.

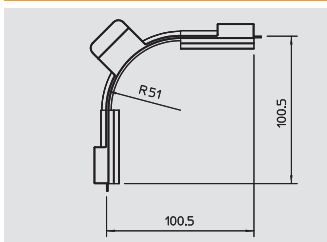

## Kaapeliohjain, tasokulmalle

Tyyppi	Väri	Pakk.	Paino	Tuotenumro	Tuotenumro
		kpl	kg/100 kpl		Snro
<b>TW BR-F</b>	vaaleanharmaa	5	4,100	<b>6023 08 9</b>	1464485

**PVC** Polyvinyylilokloridi €/kpl

Kaapeliohjain standardinmukaiseen valokaapeliin asennukseen ja taivutussäteiden noudattamiseen kanavissa 60 mm:n sivumitasta alkaen ja GEK-K-kanavissa.

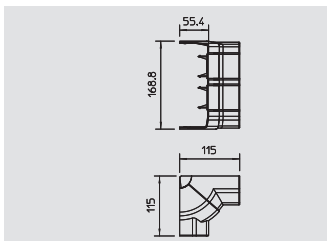

## Sisäkulma

Tyyppi	Väri	Pakk.	Paino	Tuotenumro	Tuotenumro
		kpl	kg/100 kpl		Snro
<b>GEK-KI53160</b>	alu	2	14,020	<b>6116 22 6</b>	

**PVC** Polyvinyylilokloridi €/kpl

Sisäkulma johtokanavien Rapid 45 suunnanvaihtoon. Kulmakappaleet voidaan säätää 80 - 103°.

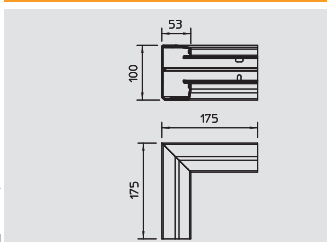

## Sisäkulma

Tyyppi	Väri	Pinta	Pakk.	Paino	Tuotenumro	Tuotenumro
			kpl	kg/100 kpl		Snro
<b>GEK-AI53160</b>	alu	elokoitu	1	75,000	<b>6116 59 5</b>	1464509

**Al** Alumiini **EL** elokoitu €/kpl

Sisäkulma johtokanavien Rapid 45 suunnanvaihtoon.

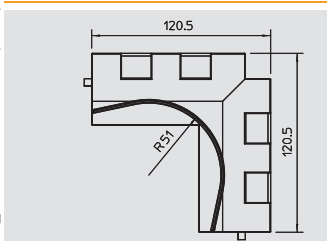

## Kaapeliohjain, sisäkulma

Tyyppi	Väri	Pakk.	Paino	Tuotenumro	Tuotenumro
		kpl	kg/100 kpl		Snro
<b>TW BR-I</b>	vaaleanharmaa	5	4,120	<b>6023 08 1</b>	1464483

**PVC** Polyvinyylilokloridi €/kpl

Kaapeliohjain standardinmukaiseen valokaapeliin asennukseen ja taivutussäteiden noudattamiseen asennuskanavissa 60 mm:n sivumitasta alkaen ja GEK-K-kanavissa.



Rapid 45 Johtokanavat, alumiini





# Johtokanavat sivu x pohja: 53 mm x 160 mm



## Ulkokulma

Tyyppi	Väri	Pakk.	Paino	Tuoteno	Tuoteno
		kpl	kg/100 kpl		Snro
<b>GEK-KA53160</b>	alu	2	20,800	<b>6116 28 5</b>	
<b>PVC</b>	Polyvinyylikloridi				€/kpl

Ulkokulma johtokanavien Rapid 45 suunnanvaihtoon. Kulmakappaleet voidaan säätää 70 - 130°.

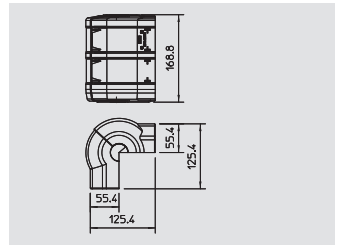

## Ulkokulma

Tyyppi	Väri	Pinta	Pakk.	Paino	Tuoteno	Tuoteno
			kpl	kg/100 kpl		Snro
<b>GEK-AA53160</b>	alu	elokoitu	1	98,000	<b>6116 64 7</b>	1464511
<b>Al</b>	Alumiini	<b>EL</b> elokoitu				€/kpl

Ulkokulma johtokanavien Rapid 45 suunnanvaihtoon.

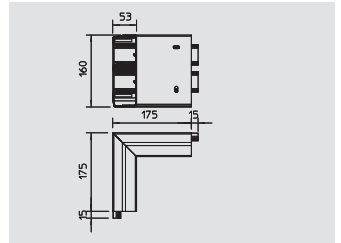

## Kaapeliohjain, ulkokulma

Tyyppi	Väri	Pakk.	Paino	Tuoteno	Tuoteno
		kpl	kg/100 kpl		Snro
<b>TW BR-A</b>	vaaleanharmaa	5	4,600	<b>6023 08 5</b>	1464484
<b>PVC</b>	Polyvinyylikloridi				€/kpl

Kaapeliohjain standardinmukaiseen valokaapeliin asennukseen ja taivutussäiteiden noudattamiseen asennuskanavissa 60 mm:n sivumitasta alkaen ja GEK-K-kanavissa.

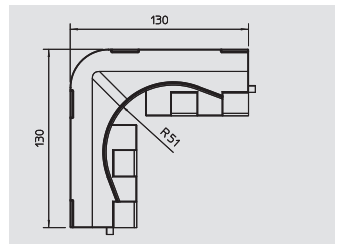

## T-kappale, nouseva

Tyyppi	Väri	Pakk.	Paino	Tuoteno	Tuoteno
		kpl	kg/100 kpl		Snro
<b>GEK-KTS53160</b>	alu	1	14,900	<b>6116 17 4</b>	
<b>PVC</b>	Polyvinyylikloridi				€/kpl

T-kappale, nouseva, johtokanavien Rapid 45 suunnanvaihtoon.

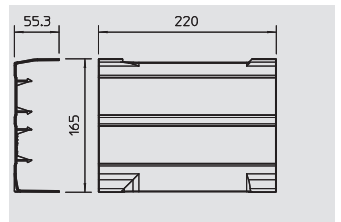

## T-kappale, laskeva

Tyyppi	Väri	Pakk.	Paino	Tuoteno	Tuoteno
		kpl	kg/100 kpl		Snro
<b>GEK-KTF53160</b>	alu	1	14,900	<b>6116 18 5</b>	
<b>PVC</b>	Polyvinyylikloridi				€/kpl

T-kappale, laskeva, johtokanavien Rapid 45 suunnanvaihtoon.

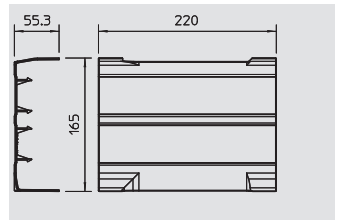

## X-kappale

Tyyppi	Väri	Pakk.	Paino	Tuoteno	Tuoteno
		kpl	kg/100 kpl		Snro
<b>GEK-KK53160</b>	alu	1	12,700	<b>6116 49 9</b>	
<b>PVC</b>	Polyvinyylikloridi				€/kpl

X-kappale johtokanavien Rapid 45 suunnanvaihtoon.

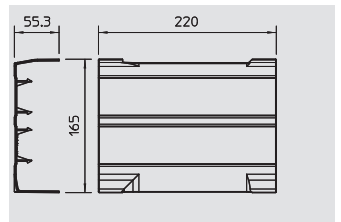

## Päätykappale, vasen

Tyyppi	Väri	Pakk.	Paino	Tuoteno	Tuoteno
		kpl	kg/100 kpl		Snro
<b>GEK-KEL53160</b>	alu	1	3,500	<b>6116 33 4</b>	1464525
<b>PVC</b>	Polyvinyylikloridi				€/kpl

Vasen päätykappale johtokanavan GEK-K/GEK-A Rapid 45 sulkemiseen. Päätykappaleet kiinnitetään pohjakielekkeeseen.

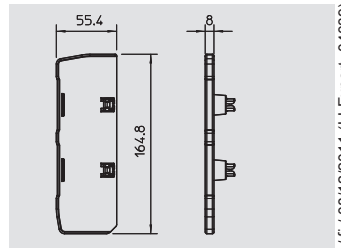

## Johtokanavat sivu x pohja: 53 mm x 160 mm

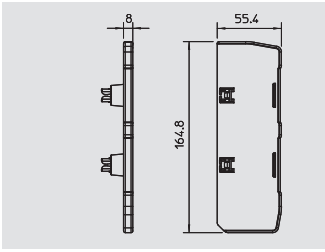

### Päätykappale, oikea

Tyyppi	Väri	Pakk.	Paino	Tuotenro	Tuotenro
		kpl	kg/100 kpl		Snro
<b>GEK-KER53160</b>	alu	1	4,000	<b>6116 39 3</b>	1464513

**PVC** Polyvinyylidloridi





€/kpl

Oikea päätykappale johtokanavan GEK-K/GEK-A Rapid 45 sulkemiseen.  
Päätykappaleet kiinnitetään pohjakielekkeeseen.





## Rapid 80 Johtokanavat, muovi

	Kanavan sivumitta 70 mm	Kanavan pohjamitta 110 mm	210
	Kanavan sivumitta 70 mm	Kanavan pohjamitta 130 mm	213
	Kanavan sivumitta 70 mm	Kanavan pohjamitta 170 mm	216
	Johtokanavien lisätarvikkeet	-	305
	Kalusteiden asennus	-	339



## Johtokanavat sivu x pohja: 70 mm x 110 mm



### Johtokanava, GK70110

Tyyppi	Väri	Pituus mm	Pakk. m	Paino kg/100 m	Tuotenumero	Tuotenumero Snro
<b>GK-70110RW</b>	puhtaanvalkoinen	2000	8	132,000	<b>6274 30 0</b>	1418830
<b>GK-70110CW</b>	valkoinen	2000	8	132,000	<b>6274 30 1</b>	
<b>GK-70110LGR</b>	vaaleanharmaa	2000	8	132,000	<b>6274 30 2</b>	
<b>GK-70110GR</b>	kivenharmaa	2000	8	132,000	<b>6274 30 6</b>	

**PVC** Polyvinyylikloridi €/m

Johtokanava GK lyijyttömästä polyvinyylikloridista PVC sopii asennettavaksi suoraan seinään tai seinäkannekeisiin. Kanava kiinnitetään alaosan rei'ityksen avulla. Johtokanavan GK pohjassa on C-ura muovisen väliseinän kiinnitystä varten. Kanavassa käytetään 71GD... kojerasioita Modul45- kanavakalusteille tai vakiokalusteille. Kansiaukko on 80 mm. Kaikissa GK- kanavissa on kanavan toisessa päässä esiasennettu jatkokappalepari.

Kansi pitää tilata erikseen.

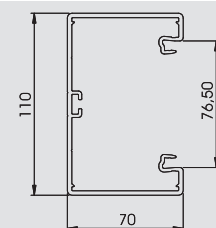

### Jatkokappale

Tyyppi	Väri	Pakk. kpl	Paino kg/100 kpl	Tuotenumero	Tuotenumero Snro
<b>GK-KUP</b>	vaaleanharmaa	50	1,070	<b>6274 65 0</b>	1418883

**ABS/ASA** Akrylinitrili-butadienistyreeni €/kpl

Jatkokappale kanavien jatkamiseen. Jokaiseen toimituspituuteen sisältyy yksi jatkokappalepari.

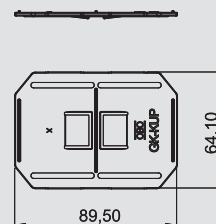

### Kojerasia, 1-osainen

Tyyppi	Väri	Pakk. kpl	Paino kg/100 kpl	Tuotenumero	Tuotenumero Snro
<b>71GD6</b>	harmaa	5	5,600	<b>6288 61 0</b>	1464394
<b>71GD6</b>	harmaa	1	5,700	<b>6288 61 5</b>	

**PA** Polyamidi €/kpl

1-os kojerasia vakiokalusteille, irrotettavalla alaosalla, kiinnitty kanavan kansiaukkoon, 6 kaapeliaihiota halkaisijaltaan max 14mm.

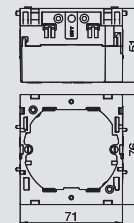

### Kojerasia, 2-osainen

Tyyppi	Väri	Pakk. kpl	Paino kg/100 kpl	Tuotenumero	Tuotenumero Snro
<b>71GD7</b>	harmaa	2	11,000	<b>6288 61 1</b>	1464395

**PA** Polyamidi €/kpl

2-os kojerasia vakiokalusteille, irrotettavalla alaosalla, kiinnitty kanavan kansiaukkoon, 6 kaapeliaihiota halkaisijaltaan max 14mm.

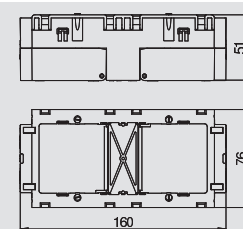

### Vedonpoistin

Tyyppi	Pakk. kpl	Paino kg/100 kpl	Tuotenumero	Tuotenumero Snro
<b>7ZE</b>	50	31,500	<b>6288 79 0</b>	1464411

**PA** Polyamidi €/kpl

Vedonpoistin, lukittuvilla kiinnikkeillä, sopii kojerasioihin 7 GD... ja 71GD... . Kaapelin kiinnitysalue 14 mm:iin asti

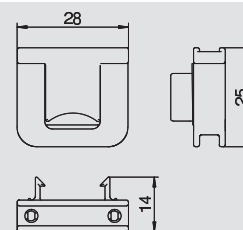

### Kansi, sileä

Tyyppi	Väri	Pituus mm	Pakk. m	Paino kg/100 m	Tuotenumero	Tuotenumero Snro
<b>GK-OTGRW</b>	puhtaanvalkoinen	2000	16	27,500	<b>6278 68 0</b>	1418890
<b>GK-OTGCW</b>	valkoinen	2000	16	27,500	<b>6278 68 1</b>	
<b>GK-OTGLGR</b>	vaaleanharmaa	2000	16	27,500	<b>6278 68 2</b>	
<b>GK-OTGGR</b>	kivenharmaa	2000	16	27,500	<b>6278 68 6</b>	

**PVC** Polyvinyylikloridi €/m

Kanavan kansi, sileä, johtokanavien sulkemiseen, 80 mm:n kansiaukolla.

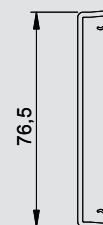

## Johtokanavat sivu x pohja: 70 mm x 110 mm

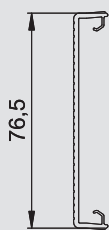

### Kansi, uritettu

Tyyppi	Väri	Pituus mm	Pakk. m	Paino kg/100 m	Tuoteno	Tuoteno Snro
<b>GK-OTKRW</b>	puhtaanvalkoinen	2000	16	27,000	<b>6278 78 0</b>	
<b>GK-OTKCW</b>	valkoinen	2000	16	27,000	<b>6278 78 1</b>	
<b>GK-OTKLGR</b>	vaaleanharmaa	2000	16	27,000	<b>6278 78 2</b>	
<b>GK-OTKGR</b>	kivenharmaa	2000	16	27,000	<b>6278 78 6</b>	

**PVC** Polyvinyylikloridi

€/m

Kanavan kansi, uritettu, johtokanavien sulkemiseen, 80 mm:n kansiaukolla.

### Ulkokulma



Tyyppi	Väri	Pakk. kpl	Paino kg/100 kpl	Tuoteno	Tuoteno Snro
<b>GK-A70110RW</b>	puhtaanvalkoinen	1	116,000	<b>6274 31 0</b>	1418831
<b>GK-A70110CW</b>	valkoinen	1	116,000	<b>6274 31 1</b>	
<b>GK-A70110LGR</b>	vaaleanharmaa	1	116,000	<b>6274 31 2</b>	
<b>GK-A70110GR</b>	kivenharmaa	1	116,000	<b>6274 31 6</b>	

**PVC** Polyvinyylikloridi

€/kpl

Ulkokulma johtokanavien GK suunnanvaihtoon.

Kansi pitää tilata erikseen.

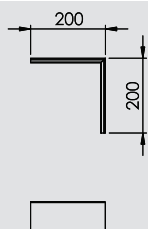

### Ulkokulman kansi, sileä

Tyyppi	Väri	Pakk. kpl	Paino kg/100 kpl	Tuoteno	Tuoteno Snro
<b>GK-OTGARW</b>	puhtaanvalkoinen	2	14,000	<b>6274 79 0</b>	1418881
<b>GK-OTGACW</b>	valkoinen	2	14,000	<b>6274 79 1</b>	
<b>GK-OTGALGR</b>	vaaleanharmaa	2	14,000	<b>6274 79 2</b>	
<b>GK-OTGAGR</b>	kivenharmaa	2	14,000	<b>6274 79 6</b>	

**PVC** Polyvinyylikloridi

€/kpl

Ulkokulman kansi, PVC, sileä pinta.

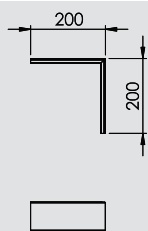

### Ulkokulman kansi, uritettu

Tyyppi	Väri	Pakk. kpl	Paino kg/100 kpl	Tuoteno	Tuoteno Snro
<b>GK-OTKARW</b>	puhtaanvalkoinen	2	16,000	<b>6274 89 0</b>	
<b>GK-OTKACW</b>	valkoinen	2	16,000	<b>6274 89 1</b>	
<b>GK-OTKALGR</b>	vaaleanharmaa	2	16,000	<b>6274 89 2</b>	
<b>GK-OTKAGR</b>	kivenharmaa	2	16,000	<b>6274 89 6</b>	

**PVC** Polyvinyylikloridi

€/kpl

Ulkokulman kansi, PVC, uritettu pinta.

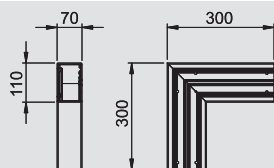

### Tasokulma

Tyyppi	Väri	Pakk. kpl	Paino kg/100 kpl	Tuoteno	Tuoteno Snro
<b>GK-F70110RW</b>	puhtaanvalkoinen	1	78,000	<b>6274 32 0</b>	1418832
<b>GK-F70110CW</b>	valkoinen	1	78,000	<b>6274 32 1</b>	
<b>GK-F70110LGR</b>	vaaleanharmaa	1	78,000	<b>6274 32 2</b>	
<b>GK-F70110GR</b>	kivenharmaa	1	78,000	<b>6274 32 6</b>	

**PVC** Polyvinyylikloridi

€/kpl

Tasokulma GK johtokanavan suunnanvaihdolle.

Kansi pitää tilata erikseen.

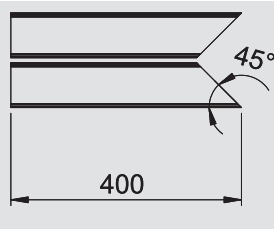

### Tasokulman kansi, sileä

Tyyppi	Väri	Pakk. kpl	Paino kg/100 kpl	Tuoteno	Tuoteno Snro
<b>GK-OTGFRW</b>	puhtaanvalkoinen	2	17,000	<b>6274 49 0</b>	1418882
<b>GK-OTGFCW</b>	valkoinen	2	17,000	<b>6274 49 1</b>	
<b>GK-OTGFLGR</b>	vaaleanharmaa	2	17,000	<b>6274 49 2</b>	
<b>GK-OTGFGR</b>	kivenharmaa	2	17,000	<b>6274 49 6</b>	

**PVC** Polyvinyylikloridi

€/kpl

Tasokulman kansi PVC, sileä

## Johtokanavat sivu x pohja: 70 mm x 110 mm



### Tasokulman kansi, uritettu

Tyyppi	Väri	Pakk.	Paino	Tuoteno	Tuoteno
		kpl	kg/100 kpl		Snro
GK-OTKFRW	puhtaanvalkoinen	2	20,000	6274 59 0	
GK-OTKFCW	valkoinen	2	20,000	6274 59 1	
GK-OTKFLGR	vaaleanharmaa	2	20,000	6274 59 2	
GK-OTKFGR	kivenharmaa	2	20,000	6274 59 6	

PVC Polyvinyylikloridi

€/kpl

Tasokulman kansi PVC, uritettu pinta

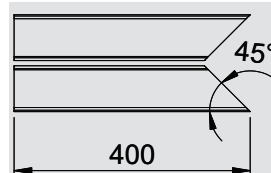

### Sisäkulma

Tyyppi	Väri	Pakk.	Paino	Tuoteno	Tuoteno
		kpl	kg/100 kpl		Snro
GK-I70110RW	puhtaanvalkoinen	1	100,000	6274 34 0	1418834
GK-I70110CW	valkoinen	1	100,000	6274 34 1	
GK-I70110LGR	vaaleanharmaa	1	100,000	6274 34 2	
GK-I70110GR	kivenharmaa	1	100,000	6274 34 6	

PVC Polyvinyylikloridi

€/kpl

Sisäkulma johtokanavan GK suunnanvaihtoon.

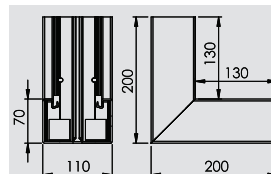

### T-kappale

Tyyppi	Väri	Pakk.	Paino	Tuoteno	Tuoteno
		kpl	kg/100 kpl		Snro
GK-T70110RW	puhtaanvalkoinen	1	100,000	6274 36 0	1418836
GK-T70110CW	valkoinen	1	100,000	6274 36 1	
GK-T70110LGR	vaaleanharmaa	1	100,000	6274 36 2	
GK-T70110GR	kivenharmaa	1	100,000	6274 36 6	

PVC Polyvinyylikloridi

€/kpl

T-kappale johtokanavien GK suunnanvaihtoon.

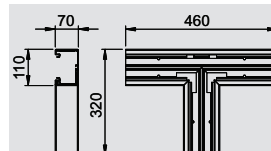

### Päätäkappale

Tyyppi	Väri	Pakk.	Paino	Tuoteno	Tuoteno
		kpl	kg/100 kpl		Snro
GK-E70110RW	puhtaanvalkoinen	10	4,800	6274 37 0	1418837
GK-E70110CW	valkoinen	10	4,800	6274 37 1	
GK-E70110LGR	vaaleanharmaa	10	4,800	6274 37 2	
GK-E70110GR	kivenharmaa	10	4,800	6274 37 6	

PVC Polyvinyylikloridi

€/kpl

Päätäkappale johtokanavien GK sulkemiseen.

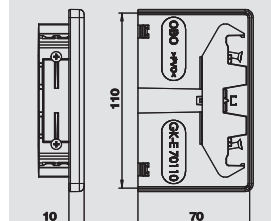

### Väliseinä

Tyyppi	Väri	Pituus	Pakk.	Paino	Tuoteno	Tuoteno
			m	kg/100 m		Snro
GK-TW70	—	2000	40	17,400	6274 90 0	1418880

PVC Polyvinyylikloridi

€/m

Väliseinä, GK- johtokanavien jakamiseen.

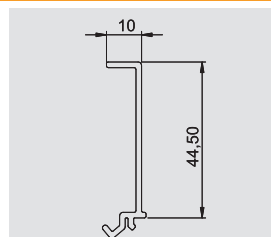

### Kansituki

Tyyppi	Pakk.	Paino	Tuoteno	Tuoteno
	kpl	kg/100 kpl		Snro
KL80A	20	0,680	6288 64 0	1464398

PA Polyamidi

€/kpl

Kansituki johtokanaviin GK, GS ja GEK-A.

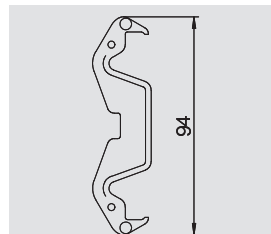



## Johtokanava sivumitat 70 mm x 130 mm

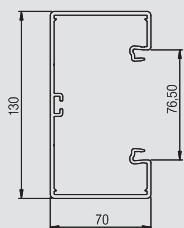

### Johtokanava, GK70130

Tyyppi	Väri	Pituus mm	Pakk. m	Paino kg/100 m	Tuoteno	Tuoteno Snro
GK-70130RW	puhtaanvalkoinen	2000	8	152,000	6274 50 0	1418850
GK-70130CW	valkoinen	2000	8	152,000	6274 50 1	
GK-70130LGR	vaaleanharmaa	2000	8	152,000	6274 50 2	
GK-70130GR	kivenharmaa	2000	8	152,000	6274 50 6	

**PVC** Polyvinyylikloridi €/m

Johtokanava GK lyijyttömästä polyvinyylikloridista PVC sopii asennettavaksi suoraan seinään tai seinäkannekkeisiin. Kanava kiinnitetään alaosan reiityksen avulla. Johtokanavan GK pohjassa on C-ura muovisen väliseinän kiinnitystä varten. Kanavassa käytetään 71GD... kojerasioita Modul45- kanavakalusteille tai vakiokalusteille. Kansiaukko on 80 mm. Kaikissa GK- kanavissa on kanavan toisessa päässä esiasennettu jatkokappalepari.

Kansi pitää tilata erikseen.

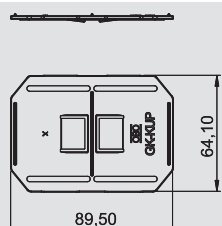

### Jatkokappale

Tyyppi	Väri	Pakk. kpl	Paino kg/100 kpl	Tuoteno	Tuoteno Snro
GK-KUP	vaaleanharmaa	50	1,070	6274 65 0	1418883

**ABS/ASA** Akrylinitriili-butadienistyreeni €/kpl

Jatkokappale kanavien jatkamiseen. Jokaiseen toimituspituuteen sisältyy yksi jatkokappalepari.

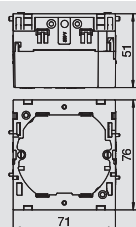

### Kojerasia, 1-osainen

Tyyppi	Väri	Pakk. kpl	Paino kg/100 kpl	Tuoteno	Tuoteno Snro
71GD6	harmaa	5	5,600	6288 61 0	1464394
71GD6	harmaa	1	5,700	6288 61 5	

**PA** Polyamidi €/kpl

1-os kojerasia vakiokalusteille, irrotettavalla alaosalla, kiinnitty kanavan kansiaukkoon, 6 kaapeliaihiota halkaisijaltaan max 14mm.

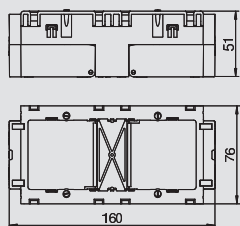

### Kojerasia, 2-osainen

Tyyppi	Väri	Pakk. kpl	Paino kg/100 kpl	Tuoteno	Tuoteno Snro
71GD7	harmaa	2	11,000	6288 61 1	1464395

**PA** Polyamidi €/kpl

2-os kojerasia vakiokalusteille, irrotettavalla alaosalla, kiinnitty kanavan kansiaukkoon, 6 kaapeliaihiota halkaisijaltaan max 14mm.

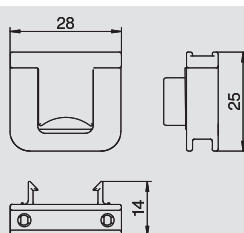

### Vedonpoistin

Tyyppi	Pakk. kpl	Paino kg/100 kpl	Tuoteno	Tuoteno Snro
7ZE	50	31,500	6288 79 0	1464411

**PA** Polyamidi €/kpl

Vedonpoistin, lukittavilla kiinnikkeillä, sopii kojerasioihin 7 GD... ja 71GD... .

Kaapelin kiinnitysalue 14 mm:iin asti

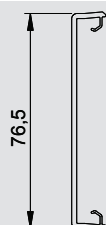

### Kansi, sileä

Tyyppi	Väri	Pituus mm	Pakk. m	Paino kg/100 m	Tuoteno	Tuoteno Snro
GK-OTGRW	puhtaanvalkoinen	2000	16	27,500	6278 68 0	1418890
GK-OTGCW	valkoinen	2000	16	27,500	6278 68 1	
GK-OTGLGR	vaaleanharmaa	2000	16	27,500	6278 68 2	
GK-OTGGR	kivenharmaa	2000	16	27,500	6278 68 6	

**PVC** Polyvinyylikloridi €/m

Kanavan kansi, sileä, johtokanavien sulkemiseen, 80 mm:n kansiaukolla.



# Johtokanava sivumitat 70 mm x 130 mm



## Kansi, uritettu

Tyyppi	Väri	Pituus mm	Pakk. m	Paino kg/100 m	Tuoteno	Tuoteno Snro
GK-OTKRW	puhtaanvalkoinen	2000	16	27,000	6278 78 0	
GK-OTKCW	valkoinen	2000	16	27,000	6278 78 1	
GK-OTKLGR	vaaleanharmaa	2000	16	27,000	6278 78 2	
GK-OTKGR	kivenharmaa	2000	16	27,000	6278 78 6	

**PVC** Polyvinyylikloridi €/m

Kanavan kansi, uritettu, johtokanavien sulkemiseen, 80 mm:n kansiaukolla.

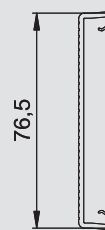

## Ulkokulma

Tyyppi	Väri	Pakk. kpl	Paino kg/100 kpl	Tuoteno	Tuoteno Snro
GK-A70130RW	puhtaanvalkoinen	1	127,000	6274 51 0	1418851
GK-A70130CW	valkoinen	1	127,000	6274 51 1	
GK-A70130LGR	vaaleanharmaa	1	127,000	6274 51 2	
GK-A70130GR	kivenharmaa	1	127,000	6274 51 6	

**PVC** Polyvinyylikloridi €/kpl

Ulkokulma johtokanavien GK suunnanvaihtoon.

Kansi pitää tilata erikseen.

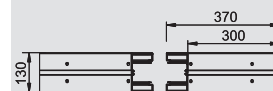

## Ulkokulman kansi, sileä

Tyyppi	Väri	Pakk. kpl	Paino kg/100 kpl	Tuoteno	Tuoteno Snro
GK-OTGARW	puhtaanvalkoinen	2	14,000	6274 79 0	1418881
GK-OTGACW	valkoinen	2	14,000	6274 79 1	
GK-OTGALGR	vaaleanharmaa	2	14,000	6274 79 2	
GK-OTGAGR	kivenharmaa	2	14,000	6274 79 6	

**PVC** Polyvinyylikloridi €/kpl

Ulkokulman kansi, PVC, sileä pinta.

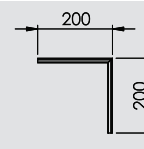

## Ulkokulman kansi, uritettu

Tyyppi	Väri	Pakk. kpl	Paino kg/100 kpl	Tuoteno	Tuoteno Snro
GK-OTKARW	puhtaanvalkoinen	2	16,000	6274 89 0	
GK-OTKACW	valkoinen	2	16,000	6274 89 1	
GK-OTKALGR	vaaleanharmaa	2	16,000	6274 89 2	
GK-OTKAGR	kivenharmaa	2	16,000	6274 89 6	

**PVC** Polyvinyylikloridi €/kpl

Ulkokulman kansi, PVC, uritettu pinta.

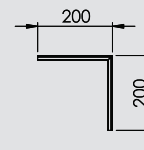

## Tasokulma

Tyyppi	Väri	Pakk. kpl	Paino kg/100 kpl	Tuoteno	Tuoteno Snro
GK-F70130RW	puhtaanvalkoinen	1	83,000	6274 52 0	1418852
GK-F70130CW	valkoinen	1	83,000	6274 52 1	
GK-F70130LGR	vaaleanharmaa	1	83,000	6274 52 2	
GK-F70130GR	kivenharmaa	1	83,000	6274 52 6	

**PVC** Polyvinyylikloridi €/kpl

Tasokulma GK johtokanavan suunnanvaihdolle.

Kansi pitää tilata erikseen.

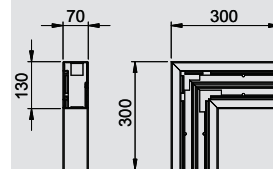

## Tasokulman kansi, sileä

Tyyppi	Väri	Pakk. kpl	Paino kg/100 kpl	Tuoteno	Tuoteno Snro
GK-OTGFRW	puhtaanvalkoinen	2	17,000	6274 49 0	1418882
GK-OTGFCW	valkoinen	2	17,000	6274 49 1	
GK-OTGFLGR	vaaleanharmaa	2	17,000	6274 49 2	
GK-OTGFGR	kivenharmaa	2	17,000	6274 49 6	

**PVC** Polyvinyylikloridi €/kpl

Tasokulman kansi PVC, sileä

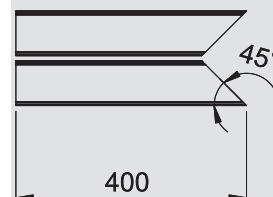

## Johtokanava sivumitat 70 mm x 130 mm

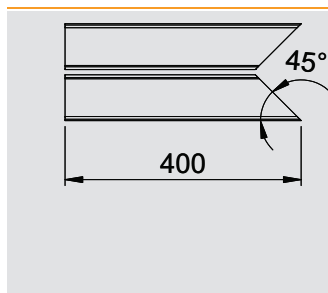

### Tasokulman kansi, uritettu

Tyyppi	Väri	Pakk.	Paino	Tuoteno	Tuoteno
		kpl	kg/100 kpl		Snro
GK-OTKFRW	puhtaanvalkoinen	2	20,000	6274 59 0	
GK-OTKFCW	valkoinen	2	20,000	6274 59 1	
GK-OTKFLGR	vaaleanharmaa	2	20,000	6274 59 2	
GK-OTKFGR	kivenharmaa	2	20,000	6274 59 6	

PVC Polyvinyylikloridi €/kpl

Tasokulman kansi PVC, uritettu pinta

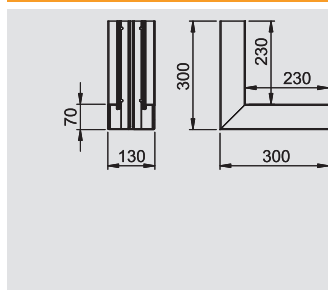

### Sisäkulma

Tyyppi	Väri	Pakk.	Paino	Tuoteno	Tuoteno
		kpl	kg/100 kpl		Snro
GK-I70130RW	puhtaanvalkoinen	1	110,000	6274 54 0	1418854
GK-I70130CW	valkoinen	1	110,000	6274 54 1	
GK-I70130LGR	vaaleanharmaa	1	110,000	6274 54 2	
GK-I70130GR	kivenharmaa	1	110,000	6274 54 6	

PVC Polyvinyylikloridi €/kpl

Sisäkulma johtokanavan GK suunnanvaihtoon.

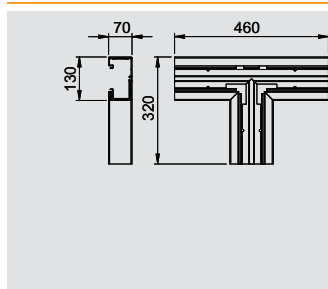

### T-kappale

Tyyppi	Väri	Pakk.	Paino	Tuoteno	Tuoteno
		kpl	kg/100 kpl		Snro
GK-T70130RW	puhtaanvalkoinen	1	108,000	6274 56 0	1418856
GK-T70130CW	valkoinen	1	108,000	6274 56 1	
GK-T70130LGR	vaaleanharmaa	1	108,000	6274 56 2	
GK-T70130GR	kivenharmaa	1	108,000	6274 56 6	

PVC Polyvinyylikloridi €/kpl

T-kappale johtokanavien GK suunnanvaihtoon.

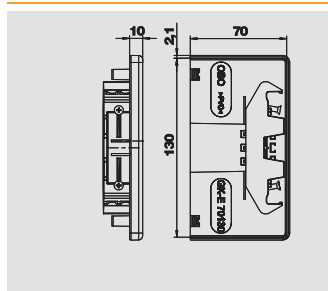

### Päätäkappale

Tyyppi	Väri	Pakk.	Paino	Tuoteno	Tuoteno
		kpl	kg/100 kpl		Snro
GK-E70130RW	puhtaanvalkoinen	10	5,300	6274 57 0	1418857
GK-E70130CW	valkoinen	10	5,300	6274 57 1	
GK-E70130LGR	vaaleanharmaa	10	5,300	6274 57 2	
GK-E70130GR	kivenharmaa	10	5,300	6274 57 6	

PVC Polyvinyylikloridi €/kpl

Päätäkappale johtokanavien GK sulkemiseen.

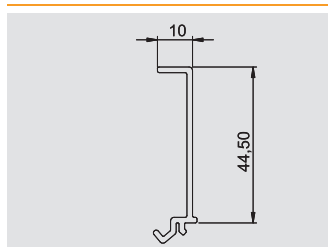

### Väliseinä

Tyyppi	Väri	Pituus mm	Pakk.	Paino	Tuoteno	Tuoteno
			m	kg/100 m		Snro
GK-TW70	—	2000	40	17,400	6274 90 0	1418880

PVC Polyvinyylikloridi €/m

Väliseinä, GK- johtokanavien jakamiseen.

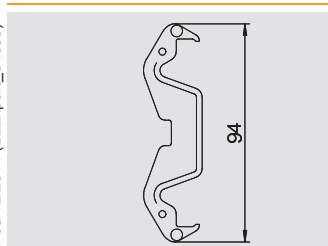

### Kansituki

Tyyppi	Pakk.	Paino	Tuoteno	Tuoteno
	kpl	kg/100 kpl		Snro
KL80A	20	0,680	6288 64 0	1464398

PA Polyamidi €/kpl

Kansituki johtokanaviin GK, GS ja GEK-A.



# Johtokanava sivumitat 70 mm x 170 mm



## Johtokanava, GK70170

Tyyppi	Väri	Pituus mm	Pakk. m	Paino kg/100 m	Tuotenumero	Tuotenumero Snro
<b>GK-70170RW</b>	puhtaanvalkoinen	2000	8	180,000	<b>6274 70 0</b>	1418870
<b>GK-70170CW</b>	valkoinen	2000	8	180,000	<b>6274 70 1</b>	
<b>GK-70170LGR</b>	vaaleanharmaa	2000	8	180,000	<b>6274 70 2</b>	
<b>GK-70170GR</b>	kivenharmaa	2000	8	180,000	<b>6274 70 6</b>	

**PVC** Polyvinyylikloridi €/m

Johtokanava GK lyijyttömästä polyvinyylikloridista PVC sopii asennettavaksi suoraan seinään tai seinäkannekeisiin. Kanava kiinnitetään alaosan rei'ityksen avulla. Johtokanavan GK pohjassa on C-ura muovisen väliseinän kiinnitystä varten. Kanavassa käytetään 71GD... kojerasioita Modul45- kanavakalusteille tai vakiokalusteille. Kansiaukko on 80 mm. Kaikissa GK- kanavissa on kanavan toisessa päässä esiasennettu jatkokappalepari.

Kansi pitää tilata erikseen.

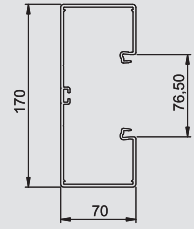

## Jatkokappale

Tyyppi	Väri	Pakk. kpl	Paino kg/100 kpl	Tuotenumero	Tuotenumero Snro
<b>GK-KUP</b>	vaaleanharmaa	50	1,070	<b>6274 65 0</b>	1418883

**ABS/ASA** Akrylinitrili-butadienistyreeni €/kpl

Jatkokappale kanavien jatkamiseen. Jokaiseen toimituspituuteen sisältyy yksi jatkokappalepari.

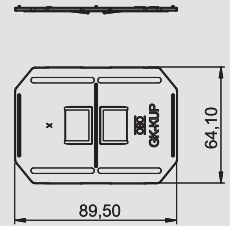

## Kojerasia, 1-osainen

Tyyppi	Väri	Pakk. kpl	Paino kg/100 kpl	Tuotenumero	Tuotenumero Snro
<b>71GD6</b>	harmaa	5	5,600	<b>6288 61 0</b>	1464394
<b>71GD6</b>	harmaa	1	5,700	<b>6288 61 5</b>	

**PA** Polyamidi €/kpl

1-os kojerasia vakiokalusteille, irrotettavalla alaosalla, kiinnitty kanavan kansiaukkoon, 6 kaapeliaihiota halkaisijaltaan max 14mm.

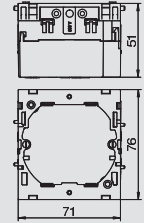

## Kojerasia, 2-osainen

Tyyppi	Väri	Pakk. kpl	Paino kg/100 kpl	Tuotenumero	Tuotenumero Snro
<b>71GD7</b>	harmaa	2	11,000	<b>6288 61 1</b>	1464395

**PA** Polyamidi €/kpl

2-os kojerasia vakiokalusteille, irrotettavalla alaosalla, kiinnitty kanavan kansiaukkoon, 6 kaapeliaihiota halkaisijaltaan max 14mm.

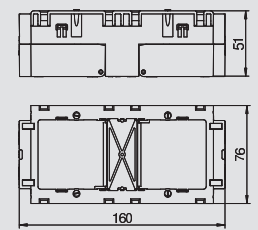

## Vedonpoistin

Tyyppi	Pakk. kpl	Paino kg/100 kpl	Tuotenumero	Tuotenumero Snro
<b>7ZE</b>	50	31,500	<b>6288 79 0</b>	1464411

**PA** Polyamidi €/kpl

Vedonpoistin, lukittuvilla kiinnikkeillä, sopii kojerasioihin 7 GD... ja 71GD... . Kaapelin kiinnitysalue 14 mm:iin asti

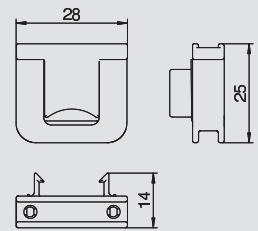

## Kansi, sileä

Tyyppi	Väri	Pituus mm	Pakk. m	Paino kg/100 m	Tuotenumero	Tuotenumero Snro
<b>GK-OTGRW</b>	puhtaanvalkoinen	2000	16	27,500	<b>6278 68 0</b>	1418890
<b>GK-OTGCW</b>	valkoinen	2000	16	27,500	<b>6278 68 1</b>	
<b>GK-OTGLGR</b>	vaaleanharmaa	2000	16	27,500	<b>6278 68 2</b>	
<b>GK-OTGGR</b>	kivenharmaa	2000	16	27,500	<b>6278 68 6</b>	

**PVC** Polyvinyylikloridi €/m

Kanavan kansi, sileä, johtokanavien sulkemiseen, 80 mm:n kansiaukolla.

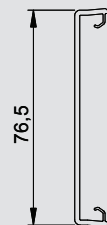

## Johtokanava sivumitat 70 mm x 170 mm

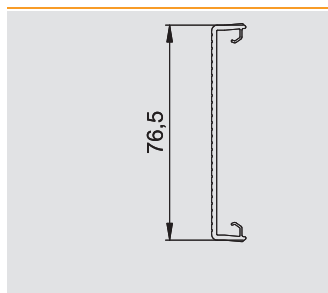

### Kansi, uritettu

Tyyppi	Väri	Pituus mm	Pakk. m	Paino kg/100 m	Tuoteno	Tuoteno Snro
GK-OTKRW	puhtaanvalkoinen	2000	16	27,000	6278 78 0	
GK-OTKCW	valkoinen	2000	16	27,000	6278 78 1	
GK-OTKLGR	vaaleanharmaa	2000	16	27,000	6278 78 2	
GK-OTKGR	kivenharmaa	2000	16	27,000	6278 78 6	

PVC Polyvinyylikloridi €/m

Kanavan kansi, uritettu, johtokanavien sulkemiseen, 80 mm:n kansiaukolla.

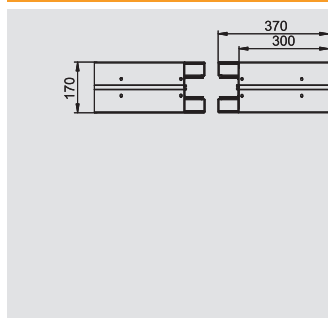

### Ulkokulma

Tyyppi	Väri	Pakk. kpl	Paino kg/100 kpl	Tuoteno	Tuoteno Snro
GK-A70170RW	puhtaanvalkoinen	1	149,000	6274 71 0	1418871
GK-A70170CW	valkoinen	1	149,000	6274 71 1	
GK-A70170LGR	vaaleanharmaa	1	149,000	6274 71 2	
GK-A70170GR	kivenharmaa	1	149,000	6274 71 6	

PVC Polyvinyylikloridi €/kpl

Ulkokulma johtokanavien GK suunnanvaihtoon.

Kansi pitää tilata erikseen.

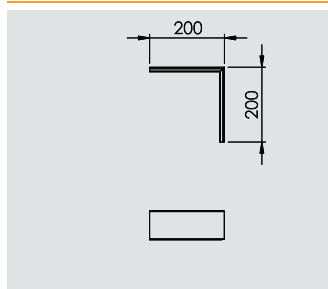

### Ulkokulman kansi, sileä

Tyyppi	Väri	Pakk. kpl	Paino kg/100 kpl	Tuoteno	Tuoteno Snro
GK-OTGARW	puhtaanvalkoinen	2	14,000	6274 79 0	1418881
GK-OTGACW	valkoinen	2	14,000	6274 79 1	
GK-OTGALGR	vaaleanharmaa	2	14,000	6274 79 2	
GK-OTGAGR	kivenharmaa	2	14,000	6274 79 6	

PVC Polyvinyylikloridi €/kpl

Ulkokulman kansi, PVC, sileä pinta.

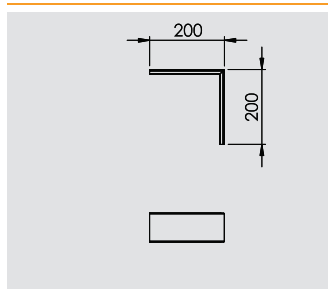

### Ulkokulman kansi, uritettu

Tyyppi	Väri	Pakk. kpl	Paino kg/100 kpl	Tuoteno	Tuoteno Snro
GK-OTKARW	puhtaanvalkoinen	2	16,000	6274 89 0	
GK-OTKACW	valkoinen	2	16,000	6274 89 1	
GK-OTKALGR	vaaleanharmaa	2	16,000	6274 89 2	
GK-OTKAGR	kivenharmaa	2	16,000	6274 89 6	

PVC Polyvinyylikloridi €/kpl

Ulkokulman kansi, PVC, uritettu pinta.

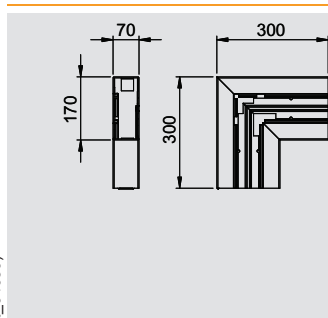

### Tasokulma

Tyyppi	Väri	Pakk. kpl	Paino kg/100 kpl	Tuoteno	Tuoteno Snro
GK-F70170RW	puhtaanvalkoinen	1	91,000	6274 72 0	1418872
GK-F70170CW	valkoinen	1	91,000	6274 72 1	
GK-F70170LGR	vaaleanharmaa	1	91,000	6274 72 2	
GK-F70170GR	kivenharmaa	1	91,000	6274 72 6	

PVC Polyvinyylikloridi €/kpl

Tasokulma GK johtokanavan suunnanvaihdolle.

Kansi pitää tilata erikseen.

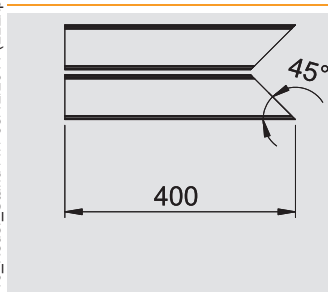

### Tasokulman kansi, sileä

Tyyppi	Väri	Pakk. kpl	Paino kg/100 kpl	Tuoteno	Tuoteno Snro
GK-OTGFRW	puhtaanvalkoinen	2	17,000	6274 49 0	1418882
GK-OTGFCW	valkoinen	2	17,000	6274 49 1	
GK-OTGFLGR	vaaleanharmaa	2	17,000	6274 49 2	
GK-OTGFGR	kivenharmaa	2	17,000	6274 49 6	

PVC Polyvinyylikloridi €/kpl

Tasokulman kansi PVC, sileä



# Johtokanava sivumitat 70 mm x 170 mm



## Tasokulman kansi, uritettu

Tyyppi	Väri	Pakk. kpl	Paino kg/100 kpl	Tuoteno	Tuoteno Snro
GK-OTKFRW	puhtaanvalkoinen	2	20,000	6274 59 0	
GK-OTKFCW	valkoinen	2	20,000	6274 59 1	
GK-OTKFLGR	vaaleanharmaa	2	20,000	6274 59 2	
GK-OTKFGR	kivenharmaa	2	20,000	6274 59 6	

PVC Polyvinyylikloridi €/kpl

Tasokulman kansi PVC, uritettu pinta

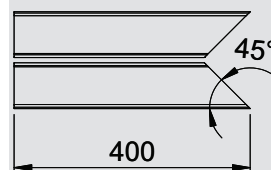

## Sisäkulma

Tyyppi	Väri	Pakk. kpl	Paino kg/100 kpl	Tuoteno	Tuoteno Snro
GK-I70170RW	puhtaanvalkoinen	1	130,000	6274 74 0	1418874
GK-I70170CW	valkoinen	1	130,000	6274 74 1	
GK-I70170LGR	vaaleanharmaa	1	130,000	6274 74 2	
GK-I70170GR	kivenharmaa	1	130,000	6274 74 6	

PVC Polyvinyylikloridi €/kpl

Sisäkulma johtokanavan GK suunnanvaihtoon.

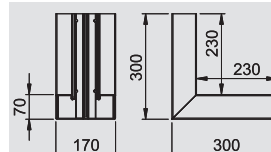

## T-kappale

Tyyppi	Väri	Pakk. kpl	Paino kg/100 kpl	Tuoteno	Tuoteno Snro
GK-T70170RW	puhtaanvalkoinen	1	120,000	6274 76 0	1418876
GK-T70170CW	valkoinen	1	120,000	6274 76 1	
GK-T70170LGR	vaaleanharmaa	1	120,000	6274 76 2	
GK-T70170GR	kivenharmaa	1	120,000	6274 76 6	

PVC Polyvinyylikloridi €/kpl

T-kappale johtokanavien GK suunnanvaihtoon.

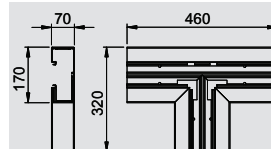

## Päätäkappale

Tyyppi	Väri	Pakk. kpl	Paino kg/100 kpl	Tuoteno	Tuoteno Snro
GK-E70170RW	puhtaanvalkoinen	10	6,200	6274 77 0	1418877
GK-E70170CW	valkoinen	10	6,200	6274 77 1	
GK-E70170LGR	vaaleanharmaa	10	6,200	6274 77 2	
GK-E70170GR	kivenharmaa	10	6,200	6274 77 6	

PVC Polyvinyylikloridi €/kpl

Päätäkappale johtokanavien GK sulkemiseen.

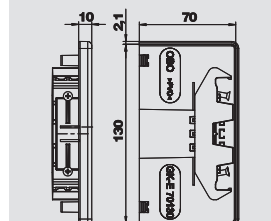

## Väliseinä

Tyyppi	Väri	Pituus mm	Pakk. m	Paino kg/100 m	Tuoteno	Tuoteno Snro
GK-TW70	—	2000	40	17,400	6274 90 0	1418880

PVC Polyvinyylikloridi €/m

Väliseinä, GK- johtokanavien jakamiseen.

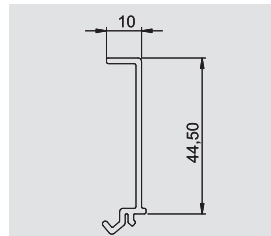

## Kansituki

Tyyppi	Pakk. kpl	Paino kg/100 kpl	Tuoteno	Tuoteno Snro
KL80A	20	0,680	6288 64 0	1464398

PA Polyamidi €/kpl

Kansituki johtokanaviin GK, GS ja GEK-A.

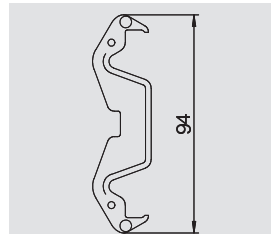

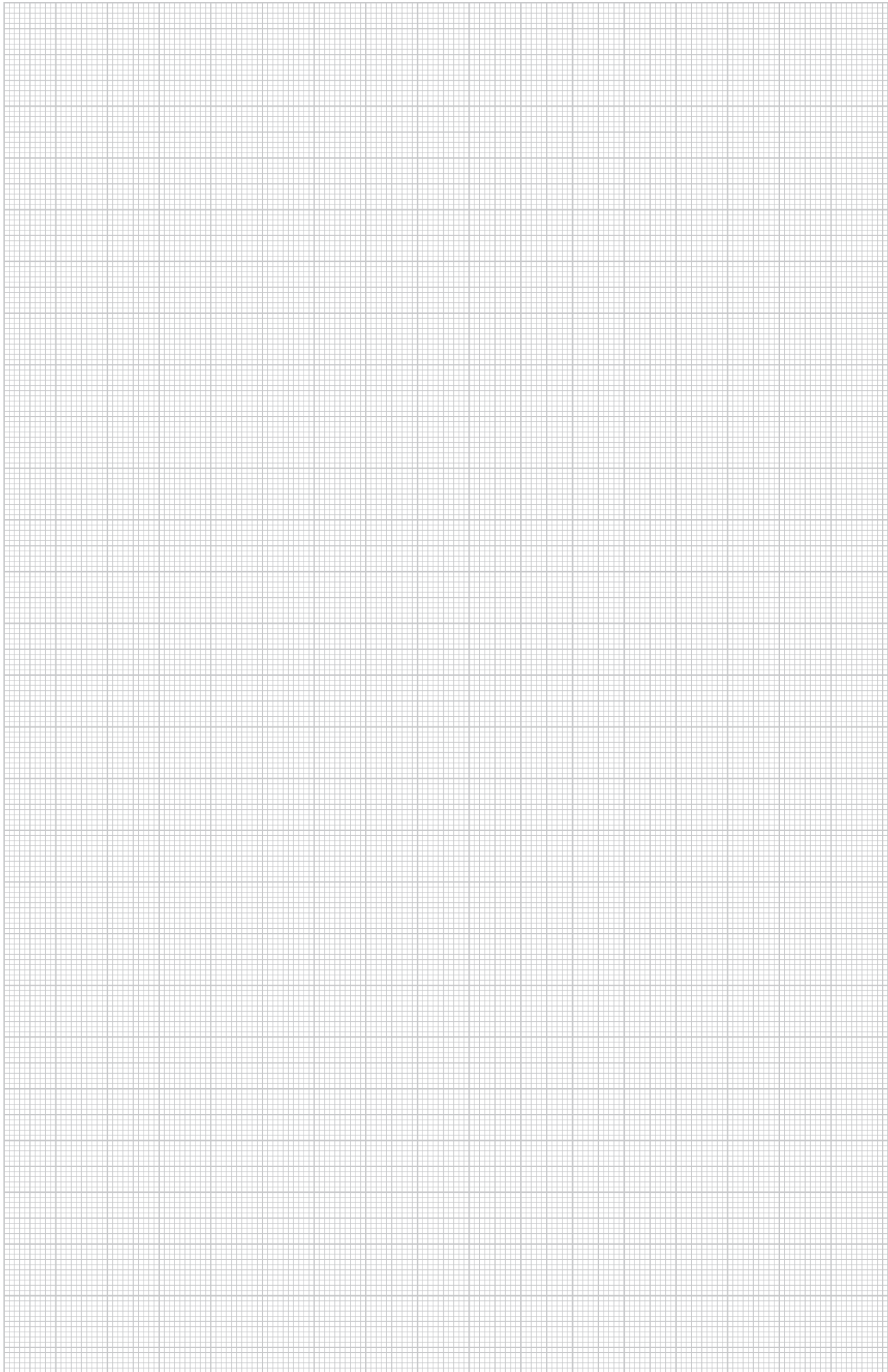





## Rapid 80 Johtokanavat, teräs

	Kanavan pohjamitta 110 mm	Kanavan sivumitta 70 mm Kanavan sivumitta 90 mm	222
	Kanavan pohjamitta 130 mm	Kanavan sivumitta 70 mm Kanavan sivumitta 90 mm	227
	Kanavan pohjamitta 130 mm, epäsymmetrinen	Kanavan sivumitta 70 mm Kanavan sivumitta 90 mm	232
	Kanavan pohjamitta 170 mm	Kanavan sivumitta 70 mm Kanavan sivumitta 90 mm	238
	Kanavan pohjamitta 170 mm, epäsymmetrinen	Kanavan sivumitta 70 mm Kanavan sivumitta 90 mm	243
	Kanavan pohjamitta 170 mm, kaksiosainen kanava, kansi 80/50 mm	Kanavan sivumitta 70 mm Kanavan sivumitta 90 mm	249
	Kanavan pohjamitta 210 mm, epäsymmetrinen	Kanavan sivumitta 70 mm Kanavan sivumitta 90 mm	254
	Kanavan pohjamitta 210 mm, kaksiosainen kanava, kansi 80/80 mm	Kanavan sivumitta 70 mm Kanavan sivumitta 90 mm	260
	Johtokanavien lisätarvikkeet	-	305
	Kalusteiden asennus	-	339



# Johtokanavan pohjamitta 110 mm



## Johtokanava GS 70110

Tyyppi	Väri	Pituus mm	Pakk. m	Paino kg/100 m	Tuotenumero	Tuotenumero Snro
GS-S70110RW	puhtaanvalkoinen	2000	12	258,000	6277 00 0	
GS-S70110CW	valkoinen	2000	12	258,000	6277 00 1	
GS-S70110LGR	vaaleanharmaa	2000	12	258,000	6277 00 2	

St Teräs

€/m

Johtokanava GS asennettavaksi seinään tai kannakkeisiin. Johtokanavassa on itsekontaktoituvat kiinnikkeet teräspeltisen väliseinän kiinnitykseen. Kanavien välinen potentiaalintasaus toteutetaan jatkokappaleella. Kannen ja kanavien välinen maadoitus ja potentiaalintasaus on varmistettu patentoidulla kannen kiinnitysrousella. Kansiaukko on 80 mm.

Kanavat kansineen voidaan erikoistilauksesta toimittaa määrämittäisinä enintään 3m:n pituisina sekä maalattuina eri RAL- sävyihin. Johtokanavien näkyvät pinnat on suojattu teipein.

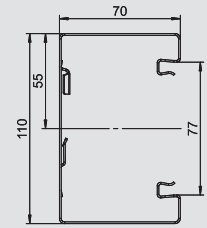

## Johtokanava GS 90110

Tyyppi	Väri	Pituus mm	Pakk. m	Paino kg/100 m	Tuotenumero	Tuotenumero Snro
GS-S90110RW	puhtaanvalkoinen	2000	10	290,000	6277 10 0	
GS-S90110CW	valkoinen	2000	10	290,000	6277 10 1	
GS-S90110LGR	vaaleanharmaa	2000	10	290,000	6277 10 2	

St Teräs

€/m

Johtokanava GS asennettavaksi seinään tai kannakkeisiin. Johtokanavassa on kiinnikkeet teräspeltisen väliseinän kiinnitykseen. Kanavien välinen potentiaalintasaus toteutetaan jatkokappaleella. Kannen ja kanavien välinen maadoitus ja potentiaalintasaus on varmistettu patentoidulla kannen kiinnitysrousella. Kansiaukko on 80 mm.

Kanavat kansineen voidaan erikoistilauksesta toimittaa määrämittäisinä enintään 3m:n pituisina sekä maalattuina eri RAL- sävyihin. Johtokanavien pinnat ovat suojattu suojaitepein.

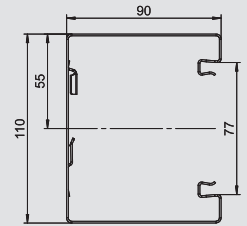

## Jatkokappale, kanavan sivumitta 70 mm

Tyyppi	Pituus mm	Pakk. kpl	Paino kg/100 kpl	Tuotenumero	Tuotenumero Snro
GS-KUP70	120	25	6,400	6277 29 0	

V2A teräs, ruostumaton 1.4301

€/kpl

Jatkokappale kanavien liittämiseen. Näin toteutetaan molempien kanavien potentiaalintasaus.

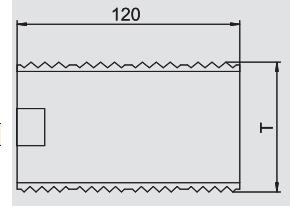

## Jatkokappale, kanavan sivumitta 90 mm

Tyyppi	Pituus mm	Pakk. kpl	Paino kg/100 kpl	Tuotenumero	Tuotenumero Snro
GS-KUP90	—	25	8,200	6277 29 4	

V2A teräs, ruostumaton 1.4301

€/kpl

Jatkokappale kanavien liittämiseen. Näin toteutetaan molempien kanavien potentiaalintasaus.

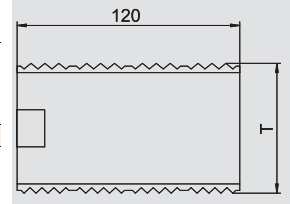

## Kojerasia, 1-osainen

Tyyppi	Väri	Pakk. kpl	Paino kg/100 kpl	Tuotenumero	Tuotenumero Snro
71GD6	harmaa	5	5,600	6288 61 0	1464394
71GD6	harmaa	1	5,700	6288 61 5	

PA Polyamidi

€/kpl

1-os kojerasia vakiokalusteille, irrotettavalla alaosalla, kiinnitty kanavan kansiaukkoon, 6 kaapeliaihiota halkaisijaltaan max 14mm.

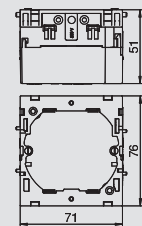

## Kojerasia, 2-osainen

Tyyppi	Väri	Pakk. kpl	Paino kg/100 kpl	Tuotenumero	Tuotenumero Snro
71GD7	harmaa	2	11,000	6288 61 1	1464395

PA Polyamidi

€/kpl

2-os kojerasia vakiokalusteille, irrotettavalla alaosalla, kiinnitty kanavan kansiaukkoon, 6 kaapeliaihiota halkaisijaltaan max 14mm.

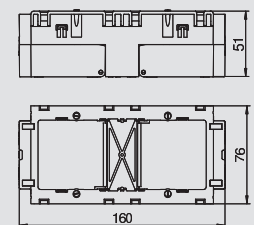

# Johtokanavan pohjamitta 110 mm

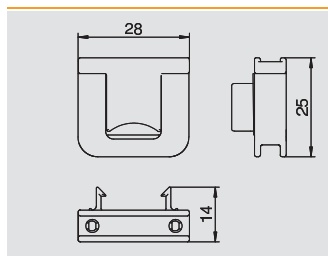

## Vedonpoistin

Tyyppi	Pakk.	Paino	Tuotenumero	Tuotenumero
	kpl	kg/100 kpl		Snro
<b>7ZE</b>	50	31,500	<b>6288 79 0</b>	1464411
<b>PA</b> Polyamidi				€/kpl

Vedonpoistin, lukittavilla kiinnikkeillä, sopii kojerasioihin 7 GD... ja 71GD...  
Kaapelin kiinnitysalue 14 mm:iin asti

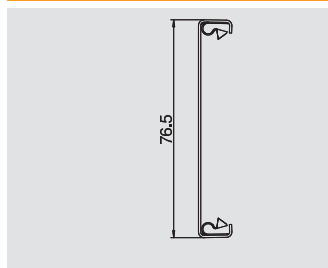

## Kansi, teräs

Tyyppi	Väri	Pituus	Pakk.	Paino	Tuotenumero	Tuotenumero
		mm	m	kg/100 m		Snro
<b>GS-OTRW</b>	puhtaanvalkoinen	2000	2	65,000	<b>6279 85 0</b>	
<b>GS-OTCW</b>	valkoinen	2000	2	65,000	<b>6279 85 1</b>	
<b>GS-OTLGR</b>	vaaleanharmaa	2000	2	65,000	<b>6279 85 2</b>	
<b>St</b> Teräs						€/m

Kansi teräksestä GS johtokanavien sulkemiseen

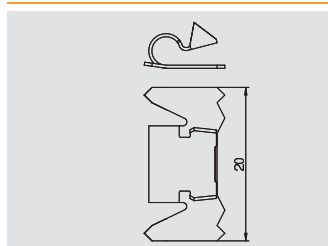

## Kansijousi

Tyyppi	Pakk.	Paino	Tuotenumero	Tuotenumero
	kpl	kg/100 kpl		Snro
<b>RKV3V</b>	20	0,120	<b>6288 70 0</b>	1464407
				€/kpl

Kansikiinnike kanavien kansien ja kanavien mekaaniseen ja sähköiseen liittämiseen.

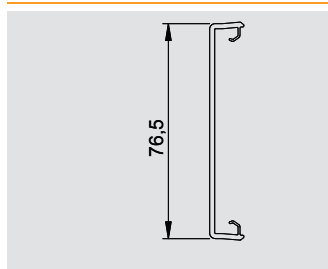

## Kansi, muovi, sileä

Tyyppi	Väri	Pituus	Pakk.	Paino	Tuotenumero	Tuotenumero
		mm	m	kg/100 m		Snro
<b>GK-OTGRW</b>	puhtaanvalkoinen	2000	16	27,500	<b>6278 68 0</b>	1418890
<b>GK-OTGCW</b>	valkoinen	2000	16	27,500	<b>6278 68 1</b>	
<b>GK-OTGLGR</b>	vaaleanharmaa	2000	16	27,500	<b>6278 68 2</b>	
<b>PVC</b> Polyvinyylikloridi						€/m

Kanavan kansi, sileä, johtokanavien sulkemiseen, 80 mm:n kansiaukolla.

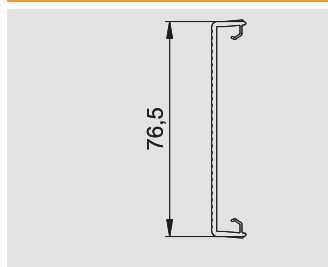

## Kansi PVC, uritettu

Tyyppi	Väri	Pituus	Pakk.	Paino	Tuotenumero	Tuotenumero
		mm	m	kg/100 m		Snro
<b>GK-OTKRW</b>	puhtaanvalkoinen	2000	16	27,000	<b>6278 78 0</b>	
<b>GK-OTKCW</b>	valkoinen	2000	16	27,000	<b>6278 78 1</b>	
<b>GK-OTKLGR</b>	vaaleanharmaa	2000	16	27,000	<b>6278 78 2</b>	
<b>PVC</b> Polyvinyylikloridi						€/m

Kanavan kansi, uritettu, johtokanavien sulkemiseen, 80 mm:n kansiaukolla.

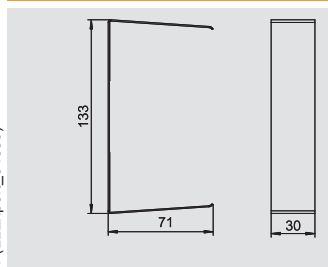

## Jatkokappale, kanavan sivumitta 70 mm

Tyyppi	Väri	Pakk.	Paino	Tuotenumero	Tuotenumero
		kpl	kg/100 kpl		Snro
<b>G-SVS70110RW</b>	puhtaanvalkoinen	1	4,800	<b>6279 76 0</b>	
<b>G-SVS70110CW</b>	valkoinen	1	4,800	<b>6279 76 1</b>	
<b>G-SVS70110LGR</b>	vaaleanharmaa	1	4,800	<b>6279 76 2</b>	
<b>St</b> Teräs					€/kpl

Jatkosuoja sahattujen kanavan liitosreunojen peittämiseen.

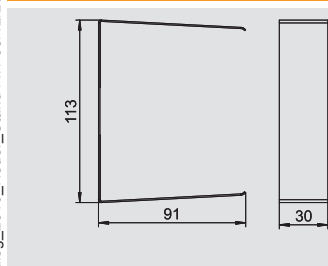

## Jatkokappale, kanavan sivumitta 90 mm

Tyyppi	Väri	Pakk.	Paino	Tuotenumero	Tuotenumero
		kpl	kg/100 kpl		Snro
<b>G-SVS90110RW</b>	puhtaanvalkoinen	1	5,600	<b>6279 77 6</b>	
<b>G-SVS90110CW</b>	valkoinen	1	5,600	<b>6279 77 7</b>	
<b>G-SVS90110LGR</b>	vaaleanharmaa	1	5,600	<b>6279 77 8</b>	
<b>St</b> Teräs					€/kpl

Jatkosuoja sahattujen kanavan liitosreunojen peittämiseen.



# Johtokanavan pohjamitta 110 mm

## Ulkokulma, kanavan sivumitta 70 mm



Tyyppi	Väri	Pakk. kpl	Paino kg/100 kpl	Tuoteno	Tuoteno Snro
GS-SA70110RW	puhtaanvalkoinen	1	172,000	6277 01 0	
GS-SA70110CW	valkoinen	1	172,000	6277 01 1	
GS-SA70110LGR	vaaleanharmaa	1	172,000	6277 01 2	

St Teräs €/kpl

Ulkokulma sopii suoraan seinäasennukseen.

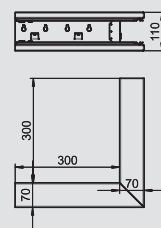

## Ulkokulma, kanavan sivumitta 90 mm



Tyyppi	Väri	Pakk. kpl	Paino kg/100 kpl	Tuoteno	Tuoteno Snro
GS-SA90110RW	puhtaanvalkoinen	1	199,000	6277 11 0	
GS-SA90110CW	valkoinen	1	199,000	6277 11 1	
GS-SA90110LGR	vaaleanharmaa	1	199,000	6277 11 2	

St Teräs €/kpl

Ulkokulma sopii suoraan seinäasennukseen.

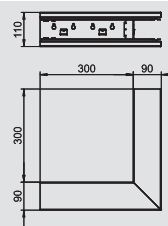

## Ulkokulman kansi terästä



Tyyppi	Väri	Pakk. kpl	Paino kg/100 kpl	Tuoteno	Tuoteno Snro
GS-OTARW	puhtaanvalkoinen	1	21,400	6279 87 0	
GS-OTACW	valkoinen	1	21,400	6279 87 1	
GS-OTALGR	vaaleanharmaa	1	21,400	6279 87 2	

St Teräs €/kpl

Ulkokulman kansi, PVC, sileä pinta.

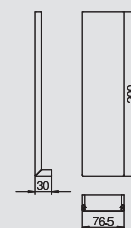

## Ulkokulman kansi muovia, sileä



Tyyppi	Väri	Pakk. kpl	Paino kg/100 kpl	Tuoteno	Tuoteno Snro
GK-OTGARW	puhtaanvalkoinen	2	14,000	6274 79 0	1418881
GK-OTGACW	valkoinen	2	14,000	6274 79 1	
GK-OTGALGR	vaaleanharmaa	2	14,000	6274 79 2	

PVC Polyvinyylikloridi €/kpl

Ulkokulman kansi, PVC, uritettu pinta.

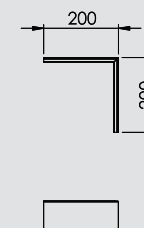

## Ulkokulman kansi PVC, uritettu



Tyyppi	Väri	Pakk. kpl	Paino kg/100 kpl	Tuoteno	Tuoteno Snro
GK-OTKARW	puhtaanvalkoinen	2	16,000	6274 89 0	
GK-OTKACW	valkoinen	2	16,000	6274 89 1	
GK-OTKALGR	vaaleanharmaa	2	16,000	6274 89 2	

PVC Polyvinyylikloridi €/kpl

Ulkokulman kansi, PVC, uritettu pinta.

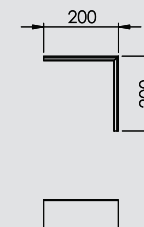

## Tasokulma, kanavan sivumitta 70 mm



Tyyppi	Väri	Pakk. kpl	Paino kg/100 kpl	Tuoteno	Tuoteno Snro
GS-SFS70110RW	puhtaanvalkoinen	1	127,000	6277 02 0	
GS-SFS70110CW	valkoinen	1	127,000	6277 02 1	
GS-SFS70110LGR	vaaleanharmaa	1	127,000	6277 02 2	

St Teräs €/kpl

Kulmakappale, sopii suoraan seinäasennukseen.

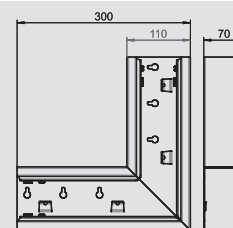

## Tasokulma, kanavan sivumitta 90 mm



Tyyppi	Väri	Pakk. kpl	Paino kg/100 kpl	Tuoteno	Tuoteno Snro
GS-SFS90110RW	puhtaanvalkoinen	1	143,000	6277 12 0	
GS-SFS90110CW	valkoinen	1	143,000	6277 12 1	
GS-SFS90110LGR	vaaleanharmaa	1	143,000	6277 12 2	

St Teräs €/kpl

Kulmakappale, sopii suoraan seinäasennukseen.

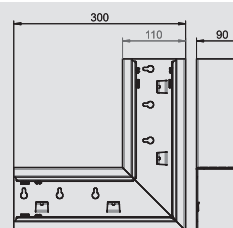

## Johtokanavan pohjamitta 110 mm

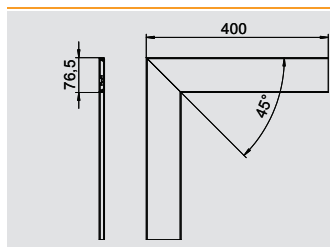

### Tasokulman kansi, teräs

Typpi	Väri	Pakk.	Paino	Tuoteno	Tuoteno
		kpl	kg/100 kpl		Snro
GS-OTFRW	puhtaanvalkoinen	1	47,600	6279 86 0	
GS-OTFCW	valkoinen	1	47,600	6279 86 1	
GS-OTFLGR	vaaleanharmaa	1	47,600	6279 86 2	

St Teräs

€/kpl

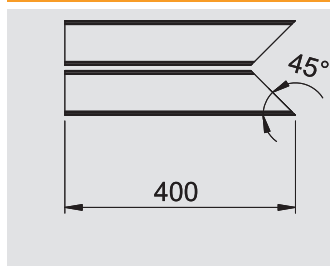

### Tasokulman kansi PVC, sileä

Typpi	Väri	Pakk.	Paino	Tuoteno	Tuoteno
		kpl	kg/100 kpl		Snro
GK-OTGFRW	puhtaanvalkoinen	2	17,000	6274 49 0	1418882
GK-OTGFCW	valkoinen	2	17,000	6274 49 1	
GK-OTGFLGR	vaaleanharmaa	2	17,000	6274 49 2	

PVC Polyvinyylikloridi

€/kpl

Tasokulman kansi PVC, sileä

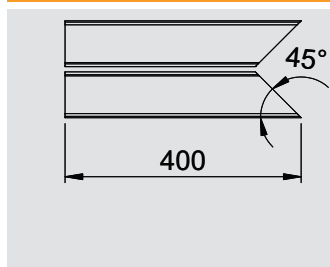

### Tasokulman kansi PVC, uritettu

Typpi	Väri	Pakk.	Paino	Tuoteno	Tuoteno
		kpl	kg/100 kpl		Snro
GK-OTKFRW	puhtaanvalkoinen	2	20,000	6274 59 0	
GK-OTKFCW	valkoinen	2	20,000	6274 59 1	
GK-OTKFLGR	vaaleanharmaa	2	20,000	6274 59 2	

PVC Polyvinyylikloridi

€/kpl

Tasokulman kansi PVC, uritettu pinta

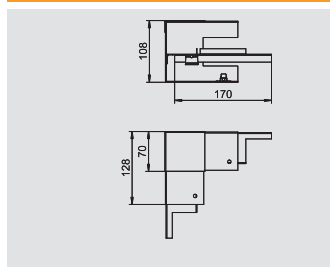

### Sisäkulma, kanavan sivumitta 70 mm

Typpi	Väri	Pakk.	Paino	Tuoteno	Tuoteno
		kpl	kg/100 kpl		Snro
GS-SI70110RW	puhtaanvalkoinen	1	55,000	6277 04 0	
GS-SI70110CW	valkoinen	1	55,000	6277 04 1	
GS-SI70110LGR	vaaleanharmaa	1	55,000	6277 04 2	

St Teräs

€/kpl

Sisäkulma asennettavaksi suoraan johtokanavaan GS.

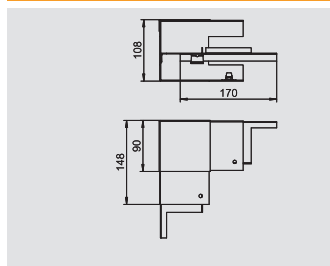

### Sisäkulma, kanavan sivumitta 90 mm

Typpi	Väri	Pakk.	Paino	Tuoteno	Tuoteno
		kpl	kg/100 kpl		Snro
GS-SI90110RW	puhtaanvalkoinen	1	72,000	6277 14 0	
GS-SI90110CW	valkoinen	1	72,000	6277 14 1	
GS-SI90110LGR	vaaleanharmaa	1	72,000	6277 14 2	

St Teräs

€/kpl

Sisäkulma asennettavaksi suoraan johtokanavaan GS.

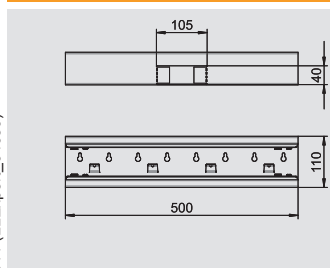

### T-kappale, kanavan sivumitta 70 mm

Typpi	Väri	Pakk.	Paino	Tuoteno	Tuoteno
		kpl	kg/100 kpl		Snro
GS-ST70110RW	puhtaanvalkoinen	1	127,000	6277 06 0	
GS-ST70110CW	valkoinen	1	127,000	6277 06 1	
GS-ST70110LGR	vaaleanharmaa	1	127,000	6277 06 2	

St Teräs

€/kpl

T-kappale sopii suoraan seinäasennukseen.

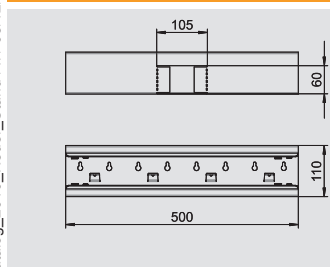

### T-kappale, kanavan sivumitta 90 mm

Typpi	Väri	Pakk.	Paino	Tuoteno	Tuoteno
		kpl	kg/100 kpl		Snro
GS-ST90110RW	puhtaanvalkoinen	1	142,000	6277 16 0	
GS-ST90110CW	valkoinen	1	142,000	6277 16 1	
GS-ST90110LGR	vaaleanharmaa	1	142,000	6277 16 2	

St Teräs

€/kpl

T-kappale sopii suoraan seinäasennukseen.



# Johtokanavan pohjamitta 110 mm



## Päätykappale, kanavan sivumitta 70 mm

Tyyppi	Väri	Pakk. kpl	Paino kg/100 kpl	Tuotenro	Tuotenro Snro
GS-E70110RW	puhtaanvalkoinen	1	6,500	6277 07 0	
GS-E70110CW	valkoinen	1	6,500	6277 07 1	
GS-E70110LGR	vaaleanharmaa	1	6,500	6277 07 2	

St Teräs €/kpl

Päätykappale GS johtokanavalle.  
Toimitukseen kuuluu 2 jatkokappaletta.

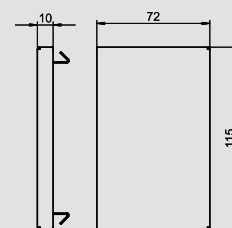

## Päätykappale, kanavan sivumitta 90 mm

Tyyppi	Väri	Pakk. kpl	Paino kg/100 kpl	Tuotenro	Tuotenro Snro
GS-E90110RW	puhtaanvalkoinen	1	8,200	6277 17 0	
GS-E90110CW	valkoinen	1	8,200	6277 17 1	
GS-E90110LGR	vaaleanharmaa	1	8,200	6277 17 2	

St Teräs €/kpl

Päätykappale GS johtokanavalle.  
Toimitukseen kuuluu 2 jatkokappaletta.

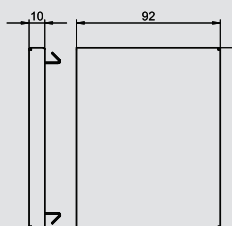

## Väliseinä, teräs, kanavan sivumitta 70 mm

Tyyppi	Pituus mm	Sopii kanavan sivumitalle	Pakk. m	Paino kg/100 m	Tuotenro	Tuotenro Snro
GS-TW70	2000	—	2	58,650	6277 09 0	

St Teräs €/m

Väliseinä kanavien jakamiseen. Galvaanisesti yhteydessä johtokanavaan ilman lisäosia.



## Väliseinä, teräs, kanavan sivumitta 90 mm

Tyyppi	Pituus mm	Sopii kanavan sivumitalle	Pakk. m	Paino kg/100 m	Tuotenro	Tuotenro Snro
GS-TW90	2000	—	2	74,400	6277 09 5	

St Teräs €/m

Väliseinä kanavien jakamiseen. Galvaanisesti yhteydessä johtokanavaan ilman lisäosia.

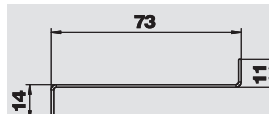

## Kansituki

Tyyppi	Pakk. kpl	Paino kg/100 kpl	Tuotenro	Tuotenro Snro
KL80A	20	0,680	6288 64 0	1464398

PA Polyamidi €/kpl

Kansituki johtokanaviin GK, GS ja GEK-A.



## Maadoitusliitin

Tyyppi	Pakk. kpl	Paino kg/100 kpl	Tuotenro	Tuotenro Snro
8AWR	10	0,641	6288 70 4	1464409

St Teräs G sähkösinkitty €/kpl

Maadoitusliitin johtokanavien potentiaalintasaukseen.

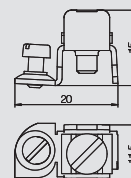



# Johtokanavan pohjamitta 130 mm

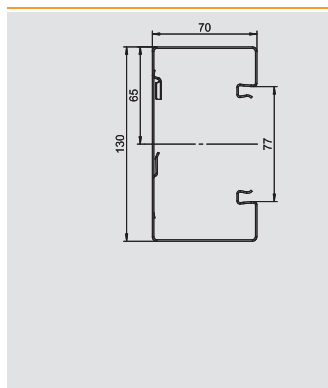

## Johtokanava, kanavan sivumitta 70 mm

Tyyppi	Väri	Pituus	Pakk.	Paino	Tuotenumero	Tuotenumero
		mm	m	kg/100 m		Snro
<b>GS-S70130RW</b>	puhtaanvalkoinen	2000	12	289,000	<b>6277 20 0</b>	
<b>GS-S70130CW</b>	valkoinen	2000	12	289,000	<b>6277 20 1</b>	
<b>GS-S70130LGR</b>	vaaleanharmaa	2000	12	289,000	<b>6277 20 2</b>	

**St** Teräs €/m

Johtokanava GS asennettavaksi seinään tai kannakkeisiin. Johtokanavassa on kiinnikkeet teräspeltisen väliseinän kiinnitykseen. Kanavien välinen potentiaalintasaus toteutetaan jatkokappaleella. Kannen ja kanavien välinen maadoitus ja potentiaalintasaus on varmistettu patentoidulla kannen kiinnitysrousella. Kansiaukko on 80 mm.

Kanavat kansineen voidaan erikoistilauksesta toimittaa määrämittäisinä enintään 3m:n pituisina sekä maalattuina eri RAL- sävyihin. Johtokanavien pinnat ovat suojattu suojateipein.

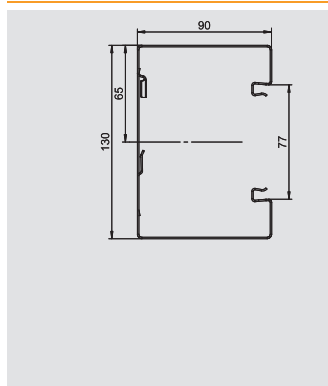

## Johtokanava, kanavan sivumitta 90 mm

Tyyppi	Väri	Pituus	Pakk.	Paino	Tuotenumero	Tuotenumero
		mm	m	kg/100 m		Snro
<b>GS-S90130RW</b>	puhtaanvalkoinen	2000	8	321,000	<b>6277 30 0</b>	
<b>GS-S90130CW</b>	valkoinen	2000	8	321,000	<b>6277 30 1</b>	
<b>GS-S90130LGR</b>	vaaleanharmaa	2000	8	321,000	<b>6277 30 2</b>	

**St** Teräs €/m

Johtokanava GS asennettavaksi seinään tai kannakkeisiin. Johtokanavassa on kiinnikkeet teräspeltisen väliseinän kiinnitykseen. Kanavien välinen potentiaalintasaus toteutetaan jatkokappaleella. Kannen ja kanavien välinen maadoitus ja potentiaalintasaus on varmistettu patentoidulla kannen kiinnitysrousella. Kansiaukko on 80 mm.

Kanavat kansineen voidaan erikoistilauksesta toimittaa määrämittäisinä enintään 3m:n pituisina sekä maalattuina eri RAL- sävyihin. Johtokanavien pinnat ovat suojattu suojateipein.

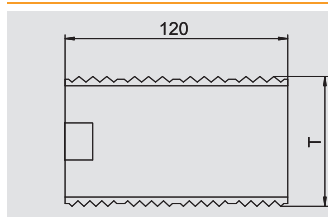

## Jatkokappale, kanavan sivumitta 70 mm

Tyyppi	Pituus	Pakk.	Paino	Tuotenumero	Tuotenumero
	mm	kpl	kg/100 kpl		Snro
<b>GS-KUP70</b>	120	25	6,400	<b>6277 29 0</b>	

**V2A** teräs, ruostumaton 1.4301 €/kpl

Jatkokappale kanavien liittämiseen. Näin toteutetaan molempien kanavien potentiaalintasaus.

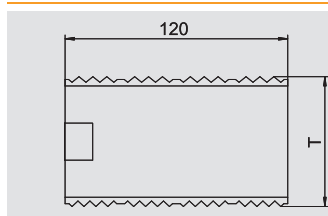

## Jatkokappale, kanavan sivumitta 90 mm

Tyyppi	Pituus	Pakk.	Paino	Tuotenumero	Tuotenumero
	mm	kpl	kg/100 kpl		Snro
<b>GS-KUP90</b>	—	25	8,200	<b>6277 29 4</b>	

**V2A** teräs, ruostumaton 1.4301 €/kpl

Jatkokappale kanavien liittämiseen. Näin toteutetaan molempien kanavien potentiaalintasaus.

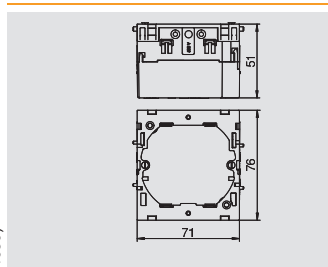

## Kojerasia, 1-osainen

Tyyppi	Väri	Pakk.	Paino	Tuotenumero	Tuotenumero
		kpl	kg/100 kpl		Snro
<b>71GD6</b>	harmaa	5	5,600	<b>6288 61 0</b>	1464394
<b>71GD6</b>	harmaa	1	5,700	<b>6288 61 5</b>	

**PA** Polyamidi €/kpl

1-os kojerasia vakiokalusteille, irrotettavalla alaosalla, kiinnittyy kanavan kansiaukkoon, 6 kaapeliaihiota halkaisijaltaan max 14mm.

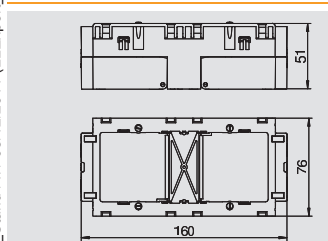

## Kojerasia, 2-osainen

Tyyppi	Väri	Pakk.	Paino	Tuotenumero	Tuotenumero
		kpl	kg/100 kpl		Snro
<b>71GD7</b>	harmaa	2	11,000	<b>6288 61 1</b>	1464395

**PA** Polyamidi €/kpl

2-os kojerasia vakiokalusteille, irrotettavalla alaosalla, kiinnittyy kanavan kansiaukkoon, 6 kaapeliaihiota halkaisijaltaan max 14mm.



# Johtokanavan pohjamitta 130 mm



## Vedonpoistin

Tyyppi	Pakk.	Paino	Tuoteno	Tuoteno
	kpl	kg/100 kpl		Snro
<b>7ZE</b>	50	31,500	<b>6288 79 0</b>	1464411
<b>PA</b> Polyamidi				€/kpl

Vedonpoistin, lukittavilla kiinnikkeillä, sopii kojerasioihin 7 GD... ja 71GD...  
Kaapelin kiinnitysalue 14 mm:iin asti

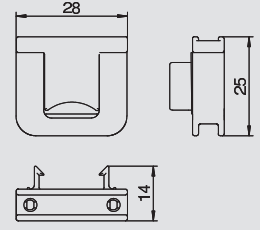

## Kansi, teräs

Tyyppi	Väri	Pituus	Pakk.	Paino	Tuoteno	Tuoteno
		mm	m	kg/100 m		Snro
<b>GS-OTRW</b>	puhtaanvalkoinen	2000	2	65,000	<b>6279 85 0</b>	
<b>GS-OTCW</b>	valkoinen	2000	2	65,000	<b>6279 85 1</b>	
<b>GS-OTLGR</b>	vaaleanharmaa	2000	2	65,000	<b>6279 85 2</b>	
<b>St</b> Teräs						€/m

Kansi teräksestä GS johtokanavien sulkemiseen

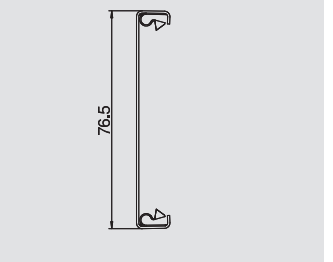

## Kansijousi

Tyyppi	Pakk.	Paino	Tuoteno	Tuoteno
	kpl	kg/100 kpl		Snro
<b>RKV3V</b>	20	0,120	<b>6288 70 0</b>	1464407
				€/kpl

Kansikiinnike kanavien kansien ja kanavien mekaaniseen ja sähköiseen liittämiseen.

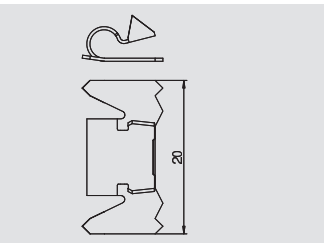

## Kansi PVC, sileä

Tyyppi	Väri	Pituus	Pakk.	Paino	Tuoteno	Tuoteno
		mm	m	kg/100 m		Snro
<b>GK-OTGRW</b>	puhtaanvalkoinen	2000	16	27,500	<b>6278 68 0</b>	1418890
<b>GK-OTGCW</b>	valkoinen	2000	16	27,500	<b>6278 68 1</b>	
<b>GK-OTGLGR</b>	vaaleanharmaa	2000	16	27,500	<b>6278 68 2</b>	
<b>PVC</b> Polyvinyylikloridi						€/m

Kanavan kansi, sileä, johtokanavien sulkemiseen, 80 mm:n kansiaukolla.

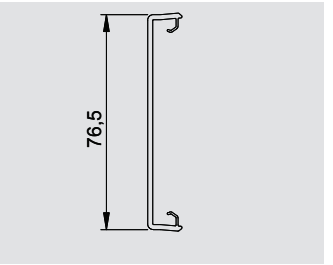

## Kansi PVC, uritettu

Tyyppi	Väri	Pituus	Pakk.	Paino	Tuoteno	Tuoteno
		mm	m	kg/100 m		Snro
<b>GK-OTKRW</b>	puhtaanvalkoinen	2000	16	27,000	<b>6278 78 0</b>	
<b>GK-OTKCW</b>	valkoinen	2000	16	27,000	<b>6278 78 1</b>	
<b>GK-OTKLGR</b>	vaaleanharmaa	2000	16	27,000	<b>6278 78 2</b>	
<b>PVC</b> Polyvinyylikloridi						€/m

Kanavan kansi, uritettu, johtokanavien sulkemiseen, 80 mm:n kansiaukolla.

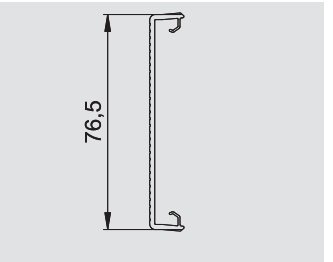

## Jatkosuoja, kanavan sivumitta 70 mm

Tyyppi	Väri	Pakk.	Paino	Tuoteno	Tuoteno
		kpl	kg/100 kpl		Snro
<b>G-SVS70130RW</b>	puhtaanvalkoinen	1	5,200	<b>6279 76 4</b>	
<b>G-SVS70130CW</b>	valkoinen	1	5,200	<b>6279 76 5</b>	
<b>G-SVS70130LGR</b>	vaaleanharmaa	1	5,200	<b>6279 76 6</b>	
<b>St</b> Teräs					€/kpl

Jatkosuoja sahattujen kanavan liitosreunojen peittämiseen.

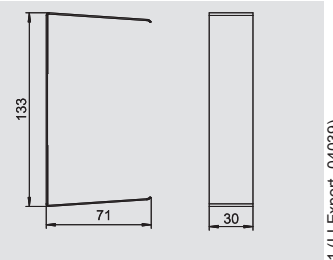

## Jatkosuoja, kanavan sivumitta 90 mm

Tyyppi	Väri	Pakk.	Paino	Tuoteno	Tuoteno
		kpl	kg/100 kpl		Snro
<b>G-SVS90130RW</b>	puhtaanvalkoinen	1	6,000	<b>6279 78 0</b>	
<b>G-SVS90130CW</b>	valkoinen	1	6,000	<b>6279 78 1</b>	
<b>G-SVS90130LGR</b>	vaaleanharmaa	1	6,000	<b>6279 78 2</b>	
<b>St</b> Teräs					€/kpl

Jatkosuoja sahattujen kanavan liitosreunojen peittämiseen.

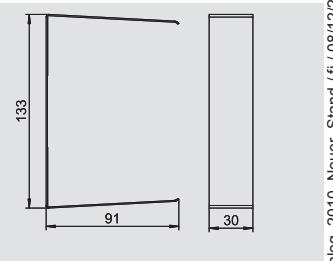

# Johtokanavan pohjamitta 130 mm

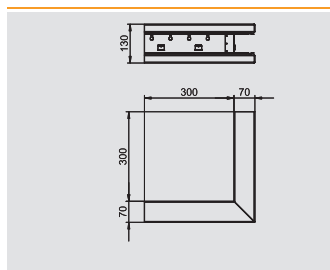

## Ulkokulma, kanavan sivumitta 70 mm

Tyyppi	Väri	Pakk.	Paino	Tuoteno	Tuoteno
		kpl	kg/100 kpl		Snro
GS-SA70130RW	puhtaanvalkoinen	1	193,000	6277 21 0	
GS-SA70130CW	valkoinen	1	193,000	6277 21 1	
GS-SA70130LGR	vaaleanharmaa	1	193,000	6277 21 2	

St Teräs €/kpl

Ulkokulma sopii suoraan seinäasennukseen.

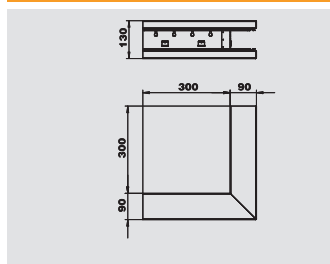

## Ulkokulma, kanavan sivumitta 90 mm

Tyyppi	Väri	Pakk.	Paino	Tuoteno	Tuoteno
		kpl	kg/100 kpl		Snro
GS-SA90130RW	puhtaanvalkoinen	1	221,000	6277 31 0	
GS-SA90130CW	valkoinen	1	221,000	6277 31 1	
GS-SA90130LGR	vaaleanharmaa	1	221,000	6277 31 2	

St Teräs €/kpl

Ulkokulma sopii suoraan seinäasennukseen.

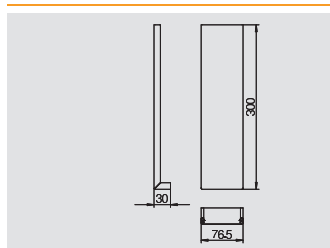

## Ulkokulman kansi terästä

Tyyppi	Väri	Pakk.	Paino	Tuoteno	Tuoteno
		kpl	kg/100 kpl		Snro
GS-OTARW	puhtaanvalkoinen	1	21,400	6279 87 0	
GS-OTACW	valkoinen	1	21,400	6279 87 1	
GS-OTALGR	vaaleanharmaa	1	21,400	6279 87 2	

St Teräs €/kpl

Ulkokulman kansi, PVC, sileä pinta.

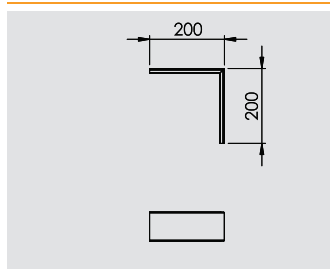

## Ulkokulman kansi PVC, sileä

Tyyppi	Väri	Pakk.	Paino	Tuoteno	Tuoteno
		kpl	kg/100 kpl		Snro
GK-OTGARW	puhtaanvalkoinen	2	14,000	6274 79 0	1418881
GK-OTGACW	valkoinen	2	14,000	6274 79 1	
GK-OTGALGR	vaaleanharmaa	2	14,000	6274 79 2	

PVC Polyvinyylikloridi €/kpl

Ulkokulman kansi, PVC, sileä pinta.

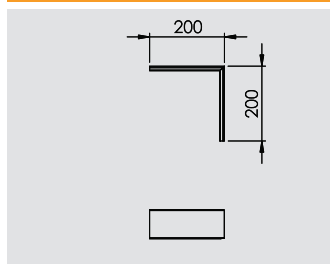

## Ulkokulman kansi PVC, uritettu

Tyyppi	Väri	Pakk.	Paino	Tuoteno	Tuoteno
		kpl	kg/100 kpl		Snro
GK-OTKARW	puhtaanvalkoinen	2	16,000	6274 89 0	
GK-OTKACW	valkoinen	2	16,000	6274 89 1	
GK-OTKALGR	vaaleanharmaa	2	16,000	6274 89 2	

PVC Polyvinyylikloridi €/kpl

Ulkokulman kansi, PVC, uritettu pinta.

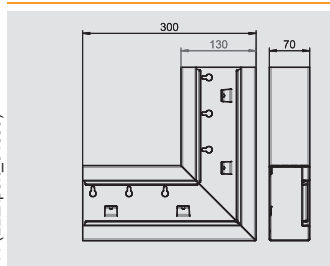

## Tasokulma, kanavan sivumitta 70 mm

Tyyppi	Väri	Pakk.	Paino	Tuoteno	Tuoteno
		kpl	kg/100 kpl		Snro
GS-SFS70130RW	puhtaanvalkoinen	1	137,000	6277 22 0	
GS-SFS70130CW	valkoinen	1	137,000	6277 22 1	
GS-SFS70130LGR	vaaleanharmaa	1	137,000	6277 22 2	

St Teräs €/kpl

Tasokulma, sopii suoraan seinäasennukseen.

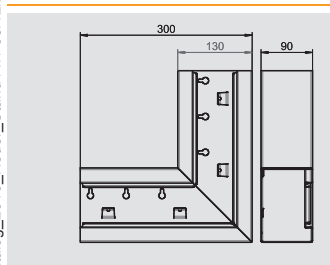

## Tasokulma, kanavan sivumitta 90 mm

Tyyppi	Väri	Pakk.	Paino	Tuoteno	Tuoteno
		kpl	kg/100 kpl		Snro
GS-SFS90130RW	puhtaanvalkoinen	1	152,000	6277 32 0	
GS-SFS90130CW	valkoinen	1	152,000	6277 32 1	
GS-SFS90130LGR	vaaleanharmaa	1	152,000	6277 32 2	

St Teräs €/kpl

Tasokulma, sopii suoraan seinäasennukseen.



# Johtokanavan pohjamitta 130 mm



## Tasokulman kansi, teräs

Tyyppi	Väri	Pakk. kpl	Paino kg/100 kpl	Tuoteno	Tuoteno Snro
GS-OTFRW	puhtaanvalkoinen	1	47,600	6279 86 0	
GS-OTFCW	valkoinen	1	47,600	6279 86 1	
GS-OTFLGR	vaaleanharmaa	1	47,600	6279 86 2	

St Teräs

€/kpl

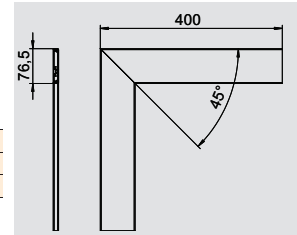

## Tasokulman kansi PVC, sileä

Tyyppi	Väri	Pakk. kpl	Paino kg/100 kpl	Tuoteno	Tuoteno Snro
GK-OTGFRW	puhtaanvalkoinen	2	17,000	6274 49 0	1418882
GK-OTGFCW	valkoinen	2	17,000	6274 49 1	
GK-OTGFLGR	vaaleanharmaa	2	17,000	6274 49 2	

PVC Polyvinyylikloridi

€/kpl

Tasokulman kansi PVC, sileä

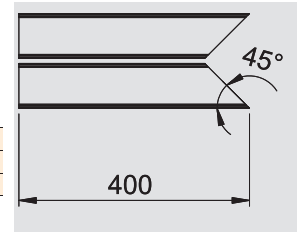

## Tasokulman kansi PVC, uritettu

Tyyppi	Väri	Pakk. kpl	Paino kg/100 kpl	Tuoteno	Tuoteno Snro
GK-OTKFRW	puhtaanvalkoinen	2	20,000	6274 59 0	
GK-OTKFCW	valkoinen	2	20,000	6274 59 1	
GK-OTKFLGR	vaaleanharmaa	2	20,000	6274 59 2	

PVC Polyvinyylikloridi

€/kpl

Tasokulman kansi PVC, uritettu pinta

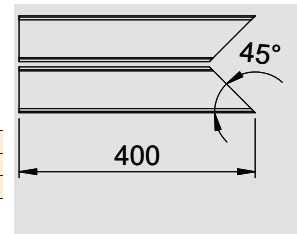

## Sisäkulma, kanavan sivumitta 70 mm

Tyyppi	Väri	Pakk. kpl	Paino kg/100 kpl	Tuoteno	Tuoteno Snro
GS-SI70130RW	puhtaanvalkoinen	1	57,000	6277 24 0	
GS-SI70130CW	valkoinen	1	57,000	6277 24 1	
GS-SI70130LGR	vaaleanharmaa	1	57,000	6277 24 2	

St Teräs

€/kpl

Sisäkulma asennettavaksi suoraan johtokanavaan GS.

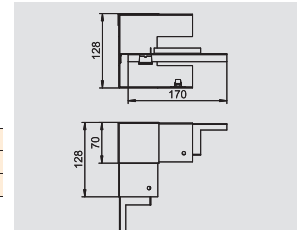

## Sisäkulma, kanavan sivumitta 90 mm

Tyyppi	Väri	Pakk. kpl	Paino kg/100 kpl	Tuoteno	Tuoteno Snro
GS-SI90130RW	puhtaanvalkoinen	1	77,000	6277 34 0	
GS-SI90130CW	valkoinen	1	77,000	6277 34 1	
GS-SI90130LGR	vaaleanharmaa	1	77,000	6277 34 2	

St Teräs

€/kpl

Sisäkulma asennettavaksi suoraan johtokanavaan GS.

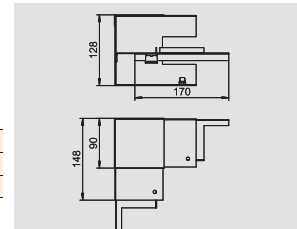

## T-kappale, kanavan sivumitta 70 mm

Tyyppi	Väri	Pakk. kpl	Paino kg/100 kpl	Tuoteno	Tuoteno Snro
GS-ST70130RW	puhtaanvalkoinen	1	142,000	6277 26 0	
GS-ST70130CW	valkoinen	1	142,000	6277 26 1	
GS-ST70130LGR	vaaleanharmaa	1	142,000	6277 26 2	

St Teräs

€/kpl

T-kappale sopii suoraan seinäasennukseen.

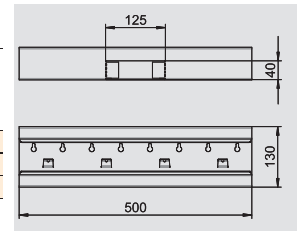

## T-kappale, kanavan sivumitta 90 mm

Tyyppi	Väri	Pakk. kpl	Paino kg/100 kpl	Tuoteno	Tuoteno Snro
GS-ST90130RW	puhtaanvalkoinen	1	157,000	6277 36 0	
GS-ST90130CW	valkoinen	1	157,000	6277 36 1	
GS-ST90130LGR	vaaleanharmaa	1	157,000	6277 36 2	

St Teräs

€/kpl

T-kappale sopii suoraan seinäasennukseen.

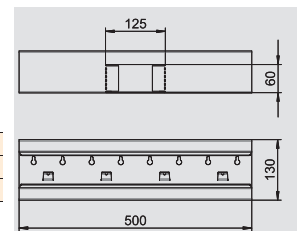

## Johtokanavan pohjamitta 130 mm

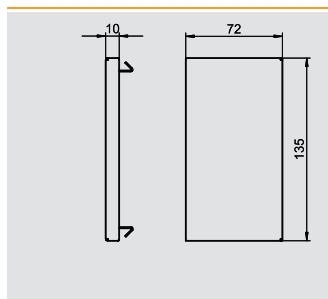

### Päätykappale, kanavan sivumitta 70 mm

Tyyppi	Väri	Pakk. kpl	Paino kg/100 kpl	Tuoteno	Tuoteno Snro
GS-E70130RW	puhtaanvalkoinen	1	7,500	6277 27 0	
GS-E70130CW	valkoinen	1	7,500	6277 27 1	
GS-E70130LGR	vaaleanharmaa	1	7,500	6277 27 2	

St Teräs

€/kpl

Päätykappale GS johtokanavalle.  
Toimitukseen kuuluu 2 jatkokappaletta.

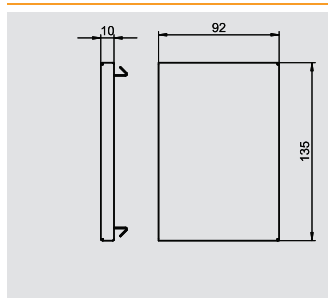

### Päätykappale, kanavan sivumitta 90 mm

Tyyppi	Väri	Pakk. kpl	Paino kg/100 kpl	Tuoteno	Tuoteno Snro
GS-E90130RW	puhtaanvalkoinen	1	9,400	6277 37 0	
GS-E90130CW	valkoinen	1	9,400	6277 37 1	
GS-E90130LGR	vaaleanharmaa	1	9,400	6277 37 2	

St Teräs

€/kpl

Päätykappale GS johtokanavalle.  
Toimitukseen kuuluu 2 jatkokappaletta.

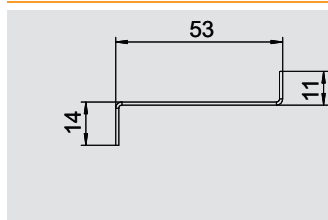

### Väliseinä, teräs, kanavan sivumitta 70 mm

Tyyppi	Pituus mm	Sopii kanavan sivumitalle	Pakk. m	Paino kg/100 m	Tuoteno	Tuoteno Snro
GS-TW70	2000	—	2	58,650	6277 09 0	

St Teräs

€/m

Väliseinä kanavien jakamiseen. Galvaanisesti yhteydessä johtokanavaan ilman lisäosia.

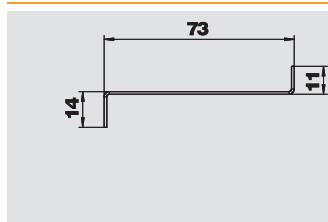

### Väliseinä, teräs, kanavan sivumitta 90 mm

Tyyppi	Pituus mm	Sopii kanavan sivumitalle	Pakk. m	Paino kg/100 m	Tuoteno	Tuoteno Snro
GS-TW90	2000	—	2	74,400	6277 09 5	

St Teräs

€/m

Väliseinä kanavien jakamiseen. Galvaanisesti yhteydessä johtokanavaan ilman lisäosia.

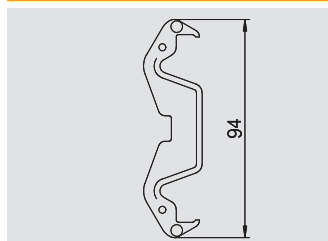

### Kansituki

Tyyppi	Pakk. kpl	Paino kg/100 kpl	Tuoteno	Tuoteno Snro
KL80A	20	0,680	6288 64 0	1464398

PA Polyamidi

€/kpl

Kansituki johtokanaviin GK, GS ja GEK-A.

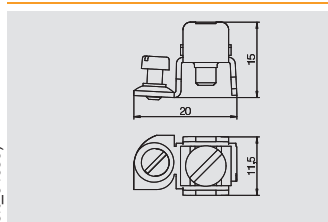

### Maadoitusliitin

Tyyppi	Pakk. kpl	Paino kg/100 kpl	Tuoteno	Tuoteno Snro
8AWR	10	0,641	6288 70 4	1464409

St Teräs G sähkösinkitty

€/kpl

Maadoitusliitin johtokanavien potentiaalintasaukseen.



# Johtokanavan pohjamitta 130 mm, epäsymmetrinen



## Johtokanava, kanavan sivumitta 70 mm

Tyyppi	Väri	Pituus mm	Pakk. m	Paino kg/100 m	Tuoteno	Tuoteno Snro
<b>GS-A70130RW</b>	puhtaanvalkoinen	2000	12	289,000	<b>6277 40 0</b>	
<b>GS-A70130CW</b>	valkoinen	2000	12	289,000	<b>6277 40 1</b>	
<b>GS-A70130LGR</b>	vaaleanharmaa	2000	12	289,000	<b>6277 40 2</b>	

St Teräs

€/m

Johtokanava GS asennettavaksi seinään tai kannakkeisiin. Johtokanavassa on kiinnikkeet teräspeltisen väliseinän kiinnitykseen. Kanavien välinen potentiaalintasaus toteutetaan jatkokappaleella. Kannen ja kanavien välinen maadoitus ja potentiaalintasaus on varmistettu patentoidulla kannen kiinnitysrousella. Kansiaukko on 80 mm.

Kanavat kansineen voidaan erikoistilauksesta toimittaa määrämittäisinä enintään 3m:n pituisina sekä maalattuina eri RAL- sävyihin. Johtokanavien pinnat ovat suojattu suojaitepein.

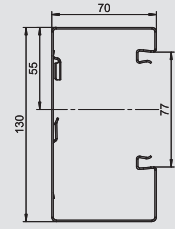

## Johtokanava, kanavan sivumitta 90 mm

Tyyppi	Väri	Pituus mm	Pakk. m	Paino kg/100 m	Tuoteno	Tuoteno Snro
<b>GS-A90130RW</b>	puhtaanvalkoinen	2000	8	321,000	<b>6277 50 0</b>	
<b>GS-A90130CW</b>	valkoinen	2000	8	321,000	<b>6277 50 1</b>	
<b>GS-A90130LGR</b>	vaaleanharmaa	2000	8	321,000	<b>6277 50 2</b>	

St Teräs

€/m

Johtokanava GS asennettavaksi seinään tai kannakkeisiin. Johtokanavassa on kiinnikkeet teräspeltisen väliseinän kiinnitykseen. Kanavien välinen potentiaalintasaus toteutetaan jatkokappaleella. Kannen ja kanavien välinen maadoitus ja potentiaalintasaus on varmistettu patentoidulla kannen kiinnitysrousella. Kansiaukko on 80 mm.

Kanavat kansineen voidaan erikoistilauksesta toimittaa määrämittäisinä enintään 3m:n pituisina sekä maalattuina eri RAL- sävyihin. Johtokanavien pinnat ovat suojattu suojaitepein.

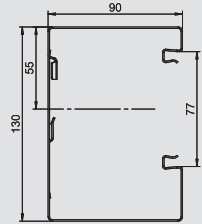

## Jatkokappale, kanavan sivumitta 70 mm

Tyyppi	Pituus mm	Pakk. kpl	Paino kg/100 kpl	Tuoteno	Tuoteno Snro
<b>GS-KUP70</b>	120	25	6,400	<b>6277 29 0</b>	

V2A teräs, ruostumaton 1.4301

€/kpl

Jatkokappale kanavien liittämiseen. Näin toteutetaan molempien kanavien potentiaalintasaus.

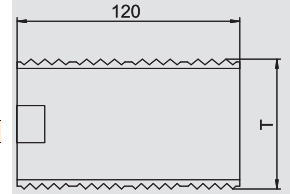

## Jatkokappale, kanavan sivumitta 90 mm

Tyyppi	Pituus mm	Pakk. kpl	Paino kg/100 kpl	Tuoteno	Tuoteno Snro
<b>GS-KUP90</b>	—	25	8,200	<b>6277 29 4</b>	

V2A teräs, ruostumaton 1.4301

€/kpl

Jatkokappale kanavien liittämiseen. Näin toteutetaan molempien kanavien potentiaalintasaus.

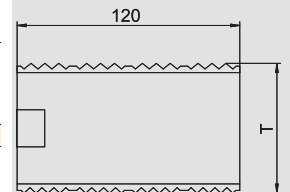

## Kojerasia, 1-osainen

Tyyppi	Väri	Pakk. kpl	Paino kg/100 kpl	Tuoteno	Tuoteno Snro
<b>71GD6</b>	harmaa	5	5,600	<b>6288 61 0</b>	1464394
<b>71GD6</b>	harmaa	1	5,700	<b>6288 61 5</b>	

PA Polyamidi

€/kpl

1-os kojerasia vakiokalusteille, irrotettavalla alaosalla, kiinnitty kanavan kansiaukkoon, 6 kaapeliihiota halkaisijaltaan max 14mm.

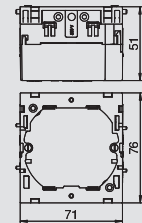

## Kojerasia, 2-osainen

Tyyppi	Väri	Pakk. kpl	Paino kg/100 kpl	Tuoteno	Tuoteno Snro
<b>71GD7</b>	harmaa	2	11,000	<b>6288 61 1</b>	1464395

PA Polyamidi

€/kpl

2-os kojerasia vakiokalusteille, irrotettavalla alaosalla, kiinnitty kanavan kansiaukkoon, 6 kaapeliihiota halkaisijaltaan max 14mm.

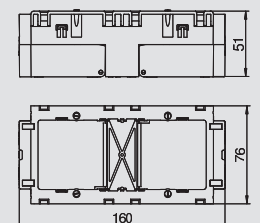

# Johtokanavan pohjamitta 130 mm, epäsymmetrinen

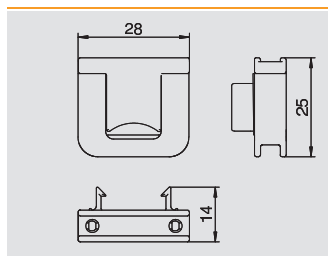

## Vedonpoistin

Tyyppi	Pakk.	Paino	Tuotenumero	Tuotenumero
	kpl	kg/100 kpl		Snro
<b>7ZE</b>	50	31,500	<b>6288 79 0</b>	1464411

**PA** Polyamidi €/kpl

Vedonpoistin, lukittavilla kiinnikkeillä, sopii kojerasioihin 7 GD... ja 71GD...  
Kaapelin kiinnitysalue 14 mm:iin asti

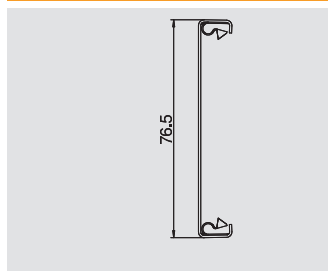

## Kansi, teräs

Tyyppi	Väri	Pituus	Pakk.	Paino	Tuotenumero	Tuotenumero
		mm	m	kg/100 m		Snro
<b>GS-OTRW</b>	puhtaanvalkoinen	2000	2	65,000	<b>6279 85 0</b>	
<b>GS-OTCW</b>	valkoinen	2000	2	65,000	<b>6279 85 1</b>	
<b>GS-OTLGR</b>	vaaleanharmaa	2000	2	65,000	<b>6279 85 2</b>	

**St** Teräs €/m

Kansi teräksestä GS johtokanavien sulkemiseen

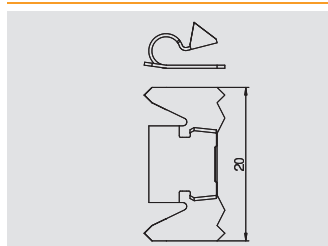

## Kansijousi

Tyyppi	Pakk.	Paino	Tuotenumero	Tuotenumero
	kpl	kg/100 kpl		Snro
<b>RKV3V</b>	20	0,120	<b>6288 70 0</b>	1464407

€/kpl

Kansikiinnike kanavien kansien ja kanavien mekaaniseen ja sähköiseen liittämiseen.

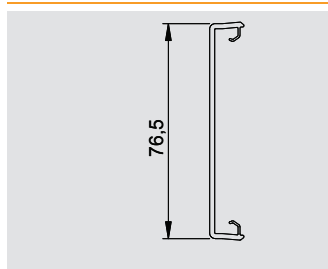

## Kansi PVC, sileä

Tyyppi	Väri	Pituus	Pakk.	Paino	Tuotenumero	Tuotenumero
		mm	m	kg/100 m		Snro
<b>GK-OTGRW</b>	puhtaanvalkoinen	2000	16	27,500	<b>6278 68 0</b>	1418890
<b>GK-OTGCW</b>	valkoinen	2000	16	27,500	<b>6278 68 1</b>	
<b>GK-OTGLGR</b>	vaaleanharmaa	2000	16	27,500	<b>6278 68 2</b>	

**PVC** Polyvinyylikloridi €/m

Kanavan kansi, sileä, johtokanavien sulkemiseen, 80 mm:n kansiaukolla.

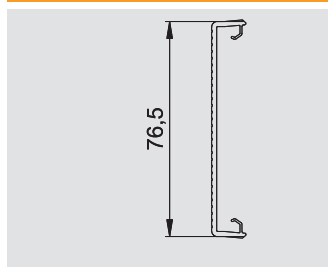

## Kansi PVC, uritettu

Tyyppi	Väri	Pituus	Pakk.	Paino	Tuotenumero	Tuotenumero
		mm	m	kg/100 m		Snro
<b>GK-OTKRW</b>	puhtaanvalkoinen	2000	16	27,000	<b>6278 78 0</b>	
<b>GK-OTKCW</b>	valkoinen	2000	16	27,000	<b>6278 78 1</b>	
<b>GK-OTKLGR</b>	vaaleanharmaa	2000	16	27,000	<b>6278 78 2</b>	

**PVC** Polyvinyylikloridi €/m

Kanavan kansi, uritettu, johtokanavien sulkemiseen, 80 mm:n kansiaukolla.

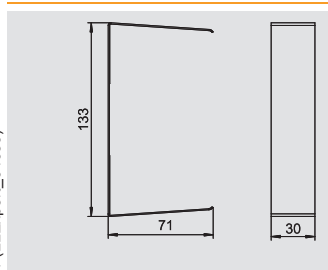

## Jatkosuoja, kanavan sivumitta 70 mm

Tyyppi	Väri	Pakk.	Paino	Tuotenumero	Tuotenumero
		kpl	kg/100 kpl		Snro
<b>G-SVS70130RW</b>	puhtaanvalkoinen	1	5,200	<b>6279 76 4</b>	
<b>G-SVS70130CW</b>	valkoinen	1	5,200	<b>6279 76 5</b>	
<b>G-SVS70130LGR</b>	vaaleanharmaa	1	5,200	<b>6279 76 6</b>	

**St** Teräs €/kpl

Jatkosuoja sahattujen kanavan liitosreunojen peittämiseen.

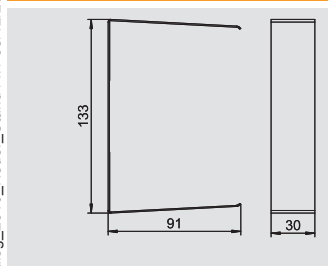

## Jatkosuoja, kanavan sivumitta 90 mm

Tyyppi	Väri	Pakk.	Paino	Tuotenumero	Tuotenumero
		kpl	kg/100 kpl		Snro
<b>G-SVS90130RW</b>	puhtaanvalkoinen	1	6,000	<b>6279 78 0</b>	
<b>G-SVS90130CW</b>	valkoinen	1	6,000	<b>6279 78 1</b>	
<b>G-SVS90130LGR</b>	vaaleanharmaa	1	6,000	<b>6279 78 2</b>	

**St** Teräs €/kpl

Jatkosuoja sahattujen kanavan liitosreunojen peittämiseen.





# Johtokanavan pohjamitta 130 mm, epäsymmetrinen

## Ulkokulma, kanavan sivumitta 70 mm



Tyyppi	Väri	Pakk. kpl	Paino kg/100 kpl	Tuoteno	Tuoteno Snro
GS-AA70130RW	puhtaanvalkoinen	1	193,000	6277 41 0	
GS-AA70130CW	valkoinen	1	193,000	6277 41 1	
GS-AA70130LGR	vaaleanharmaa	1	193,000	6277 41 2	

St Teräs

€/kpl

Ulkokulma sopii suoraan seinäsennukseen.

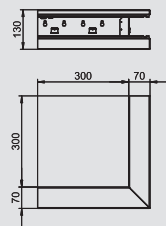

## Ulkokulma, kanavan sivumitta 90 mm



Tyyppi	Väri	Pakk. kpl	Paino kg/100 kpl	Tuoteno	Tuoteno Snro
GS-AA90130RW	puhtaanvalkoinen	1	221,000	6277 51 0	
GS-AA90130CW	valkoinen	1	221,000	6277 51 1	
GS-AA90130LGR	vaaleanharmaa	1	221,000	6277 51 2	

St Teräs

€/kpl

Ulkokulma sopii suoraan seinäsennukseen.

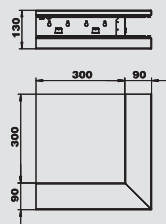

## Ulkokulman kansi terästä



Tyyppi	Väri	Pakk. kpl	Paino kg/100 kpl	Tuoteno	Tuoteno Snro
GS-OTARW	puhtaanvalkoinen	1	21,400	6279 87 0	
GS-OTACW	valkoinen	1	21,400	6279 87 1	
GS-OTALGR	vaaleanharmaa	1	21,400	6279 87 2	

St Teräs

€/kpl

Ulkokulman kansi, PVC, sileä

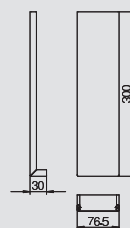

## Ulkokulman kansi PVC, sileä



Tyyppi	Väri	Pakk. kpl	Paino kg/100 kpl	Tuoteno	Tuoteno Snro
GK-OTGARW	puhtaanvalkoinen	2	14,000	6274 79 0	1418881
GK-OTGACW	valkoinen	2	14,000	6274 79 1	
GK-OTGALGR	vaaleanharmaa	2	14,000	6274 79 2	

PVC Polyvinyylikloridi

€/kpl

Ulkokulman kansi, PVC, sileä pinta.

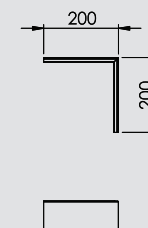

## Ulkokulman kansi PVC, uritettu



Tyyppi	Väri	Pakk. kpl	Paino kg/100 kpl	Tuoteno	Tuoteno Snro
GK-OTKARW	puhtaanvalkoinen	2	16,000	6274 89 0	
GK-OTKACW	valkoinen	2	16,000	6274 89 1	
GK-OTKALGR	vaaleanharmaa	2	16,000	6274 89 2	

PVC Polyvinyylikloridi

€/kpl

Ulkokulman kansi, PVC, uritettu pinta.

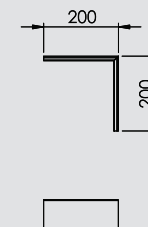

## Tasokulma, nouseva, kanavan sivumitta 70 mm



Tyyppi	Väri	Pakk. kpl	Paino kg/100 kpl	Tuoteno	Tuoteno Snro
GS-AFS70130RW	puhtaanvalkoinen	1	137,000	6277 42 0	
GS-AFS70130CW	valkoinen	1	137,000	6277 42 1	
GS-AFS70130LGR	vaaleanharmaa	1	137,000	6277 42 2	

St Teräs

€/kpl

Tasokulma, nouseva, sopii suoraan seinäsennukseen.

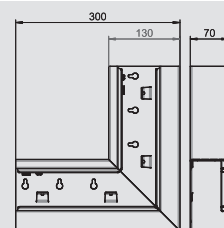

## Tasokulma, nouseva, kanavan sivumitta 90 mm



Tyyppi	Väri	Pakk. kpl	Paino kg/100 kpl	Tuoteno	Tuoteno Snro
GS-AFS90130RW	puhtaanvalkoinen	1	152,000	6277 52 0	
GS-AFS90130CW	valkoinen	1	152,000	6277 52 1	
GS-AFS90130LGR	vaaleanharmaa	1	152,000	6277 52 2	

St Teräs

€/kpl

Tasokulma, nouseva, sopii suoraan seinäsennukseen.

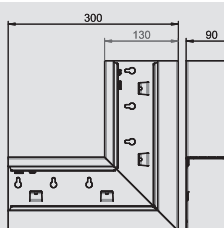

# Johtokanavan pohjamitta 130 mm, epäsymmetrinen

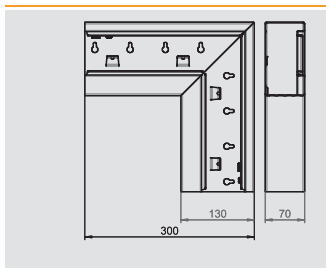

## Tasokulma, laskeva, kanavan sivumitta 70 mm

Tyyppi	Väri	Pakk.	Paino	Tuoteno	Tuoteno
		kpl	kg/100 kpl		Snro
GS-AFF70130RW	puhtaanvalkoinen	1	137,000	6277 43 0	
GS-AFF70130CW	valkoinen	1	137,000	6277 43 1	
GS-AFF70130LGR	vaaleanharmaa	1	137,000	6277 43 2	

St Teräs

€/kpl

Tasokulma, laskeva, sopii suoraan seinäasennukseen.

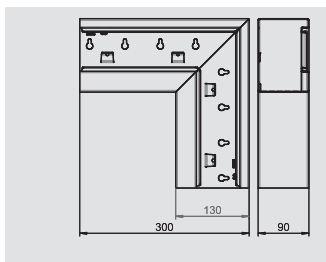

## Tasokulma, laskeva, kanavan sivumitta 90 mm

Tyyppi	Väri	Pakk.	Paino	Tuoteno	Tuoteno
		kpl	kg/100 kpl		Snro
GS-AFF90130RW	puhtaanvalkoinen	1	152,000	6277 53 0	
GS-AFF90130CW	valkoinen	1	152,000	6277 53 1	
GS-AFF90130LGR	vaaleanharmaa	1	152,000	6277 53 2	

St Teräs

€/kpl

Tasokulma, laskeva, sopii suoraan seinäasennukseen.

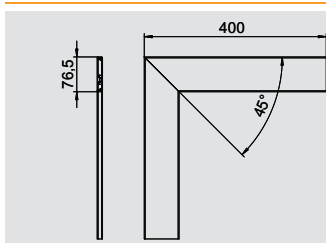

## Tasokulman kansi, teräs

Tyyppi	Väri	Pakk.	Paino	Tuoteno	Tuoteno
		kpl	kg/100 kpl		Snro
GS-OTFRW	puhtaanvalkoinen	1	47,600	6279 86 0	
GS-OTFCW	valkoinen	1	47,600	6279 86 1	
GS-OTFLGR	vaaleanharmaa	1	47,600	6279 86 2	

St Teräs

€/kpl

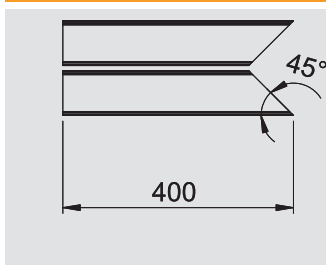

## Tasokulman kansi PVC, sileä

Tyyppi	Väri	Pakk.	Paino	Tuoteno	Tuoteno
		kpl	kg/100 kpl		Snro
GK-OTGFRW	puhtaanvalkoinen	2	17,000	6274 49 0	1418882
GK-OTGFCW	valkoinen	2	17,000	6274 49 1	
GK-OTGFLGR	vaaleanharmaa	2	17,000	6274 49 2	

PVC Polyvinyylikloridi

€/kpl

Tasokulman kansi PVC, sileä

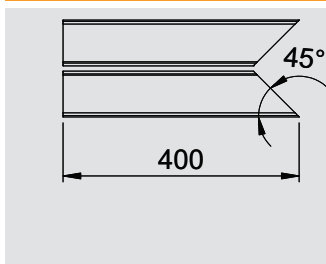

## Tasokulman kansi PVC, uritettu

Tyyppi	Väri	Pakk.	Paino	Tuoteno	Tuoteno
		kpl	kg/100 kpl		Snro
GK-OTKFRW	puhtaanvalkoinen	2	20,000	6274 59 0	
GK-OTKFCW	valkoinen	2	20,000	6274 59 1	
GK-OTKFLGR	vaaleanharmaa	2	20,000	6274 59 2	

PVC Polyvinyylikloridi

€/kpl

Tasokulman kansi PVC, uritettu pinta

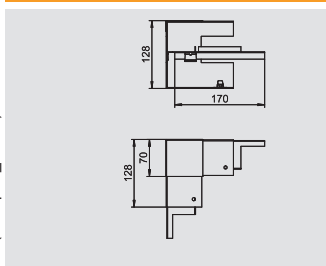

## Sisäkulma, kanavan sivumitta 70 mm

Tyyppi	Väri	Pakk.	Paino	Tuoteno	Tuoteno
		kpl	kg/100 kpl		Snro
GS-AI70130RW	puhtaanvalkoinen	1	57,000	6277 44 0	
GS-AI70130CW	valkoinen	1	57,000	6277 44 1	
GS-AI70130LGR	vaaleanharmaa	1	57,000	6277 44 2	

St Teräs

€/kpl

Sisäkulma asennettavaksi suoraan johtokanavaan GS.

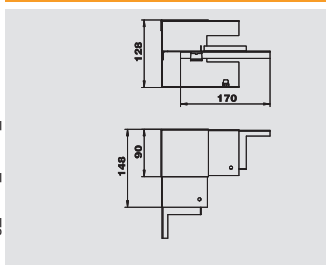

## Sisäkulma, kanavan sivumitta 90 mm

Tyyppi	Väri	Pakk.	Paino	Tuoteno	Tuoteno
		kpl	kg/100 kpl		Snro
GS-AI90130RW	puhtaanvalkoinen	1	77,000	6277 54 0	
GS-AI90130CW	valkoinen	1	77,000	6277 54 1	
GS-AI90130LGR	vaaleanharmaa	1	77,000	6277 54 2	

St Teräs

€/kpl

Sisäkulma asennettavaksi suoraan johtokanavaan GS.



# Johtokanavan pohjamitta 130 mm, epäsymmetrinen



## T-kappale, kanavan sivumitta 70 mm

Tyyppi	Väri	Pakk. kpl	Paino kg/100 kpl	Tuoteno	Tuoteno Snro
GS-AT70130RW	puhtaanvalkoinen	1	142,000	6277 46 0	
GS-AT70130CW	valkoinen	1	142,000	6277 46 1	
GS-AT70130LGR	vaaleanharmaa	1	142,000	6277 46 2	

St Teräs

€/kpl

T-kappale sopii suoraan seinäsennukseen.

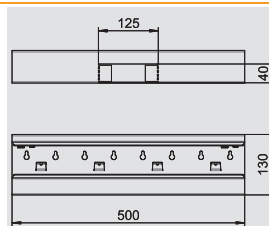

## T-kappale, kanavan sivumitta 90 mm

Tyyppi	Väri	Pakk. kpl	Paino kg/100 kpl	Tuoteno	Tuoteno Snro
GS-AT90130RW	puhtaanvalkoinen	1	157,000	6277 56 0	
GS-AT90130CW	valkoinen	1	157,000	6277 56 1	
GS-AT90130LGR	vaaleanharmaa	1	157,000	6277 56 2	

St Teräs

€/kpl

T-kappale sopii suoraan seinäsennukseen.

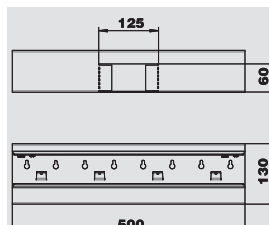

## Päätykappale, kanavan sivumitta 70 mm

Tyyppi	Väri	Pakk. kpl	Paino kg/100 kpl	Tuoteno	Tuoteno Snro
GS-E70130RW	puhtaanvalkoinen	1	7,500	6277 27 0	
GS-E70130CW	valkoinen	1	7,500	6277 27 1	
GS-E70130LGR	vaaleanharmaa	1	7,500	6277 27 2	

St Teräs

€/kpl

Päätykappale GS johtokanavalle.  
Toimitukseen kuuluu 2 jatkokappaletta.

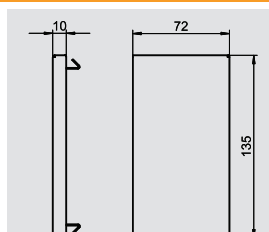

## Päätykappale, kanavan sivumitta 90 mm

Tyyppi	Väri	Pakk. kpl	Paino kg/100 kpl	Tuoteno	Tuoteno Snro
GS-E90130RW	puhtaanvalkoinen	1	9,400	6277 37 0	
GS-E90130CW	valkoinen	1	9,400	6277 37 1	
GS-E90130LGR	vaaleanharmaa	1	9,400	6277 37 2	

St Teräs

€/kpl

Päätykappale GS johtokanavalle.  
Toimitukseen kuuluu 2 jatkokappaletta.

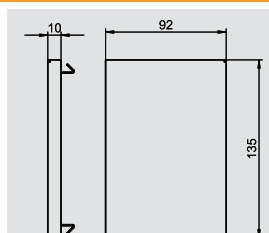

## Väliseinä, teräs, kanavan sivumitta 70 mm

Tyyppi	Pituus mm	Sopii kanavan sivumitalle	Pakk. m	Paino kg/100 m	Tuoteno	Tuoteno Snro
GS-TW70	2000	—	2	58,650	6277 09 0	

St Teräs

€/m

Väliseinä kanavien jakamiseen. Galvaanisesti yhteydessä johtokanavaan ilman lisäosia.

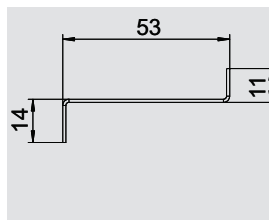

## Väliseinä, teräs, kanavan sivumitta 90 mm

Tyyppi	Pituus mm	Sopii kanavan sivumitalle	Pakk. m	Paino kg/100 m	Tuoteno	Tuoteno Snro
GS-TW90	2000	—	2	74,400	6277 09 5	

St Teräs

€/m

Väliseinä kanavien jakamiseen. Galvaanisesti yhteydessä johtokanavaan ilman lisäosia.

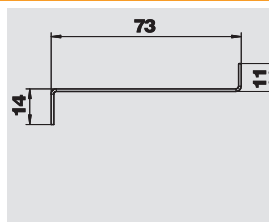

## Kansituki

Tyyppi	Pakk. kpl	Paino kg/100 kpl	Tuoteno	Tuoteno Snro
KL80A	20	0,680	6288 64 0	1464398

PA Polyamidi

€/kpl

Kansituki johtokanaviin GK, GS ja GEK-A.

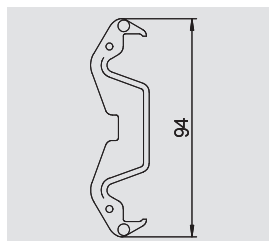

# Johtokanavan pohjamitta 130 mm, epäsymmetrinen

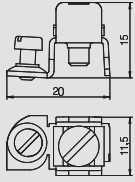

Tyyppi

## Maadoitusliitin

	Pakk.	Paino	Tuotenro	Tuotenro
	kpl	kg/100 kpl		Snro
<b>8AWR</b>	10	0,641	<b>6288 70 4</b>	1464409

St Teräs G sähkösinkitty

€/kpl

Maadoitusliitin johtokanavien potentialintasaukseen.



# Johtokanavan pohjamitta 170 mm



## Johtokanava, kanavan sivumitta 70 mm

Tyyppi	Väri	Pituus mm	Pakk. m	Paino kg/100 m	Tuotenumero	Tuotenumero Snro
GS-S70170RW	puhtaanvalkoinen	2000	8	352,000	6277 60 0	
GS-S70170CW	valkoinen	2000	8	352,000	6277 60 1	
GS-S70170LGR	vaaleanharmaa	2000	8	352,000	6277 60 2	

St Teräs

€/m

Johtokanava GS asennettavaksi seinään tai kannakkeisiin. Johtokanavassa on kiinnikkeet teräspeltisen väliseinän kiinnitykseen. Kanavien välinen potentiaalintasaus toteutetaan jatkokappaleella. Kannen ja kanavien välinen maadoitus ja potentiaalintasaus on varmistettu patentoidulla kannen kiinnitysrousella. Kansiaukko on 80 mm.

Kanavat kansineen voidaan erikoistilauksesta toimittaa määrämittäisinä enintään 3m:n pituisina sekä maalattuina eri RAL- sävyihin. Johtokanavien pinnat ovat suojattu suojaitepeinin.

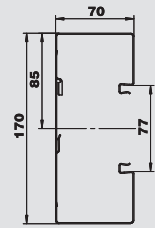

## Johtokanava, kanavan sivumitta 90 mm

Tyyppi	Väri	Pituus mm	Pakk. m	Paino kg/100 m	Tuotenumero	Tuotenumero Snro
GS-S90170RW	puhtaanvalkoinen	2000	6	384,000	6277 70 0	
GS-S90170CW	valkoinen	2000	6	384,000	6277 70 1	
GS-S90170LGR	vaaleanharmaa	2000	6	384,000	6277 70 2	

St Teräs

€/m

Johtokanava GS asennettavaksi seinään tai kannakkeisiin. Johtokanavassa on kiinnikkeet teräspeltisen väliseinän kiinnitykseen. Kanavien välinen potentiaalintasaus toteutetaan jatkokappaleella. Kannen ja kanavien välinen maadoitus ja potentiaalintasaus on varmistettu patentoidulla kannen kiinnitysrousella. Kansiaukko on 80 mm.

Kanavat kansineen voidaan erikoistilauksesta toimittaa määrämittäisinä enintään 3m:n pituisina sekä maalattuina eri RAL- sävyihin. Johtokanavien pinnat ovat suojattu suojaitepeinin.

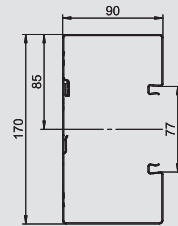

## Jatkokappale, kanavan sivumitta 70 mm

Tyyppi	Pituus mm	Pakk. kpl	Paino kg/100 kpl	Tuotenumero	Tuotenumero Snro
GS-KUP70	120	25	6,400	6277 29 0	

V2A teräs, ruostumaton 1.4301

€/kpl

Jatkokappale kanavien liittämiseen. Näin toteutetaan molempien kanavien potentiaalintasaus.

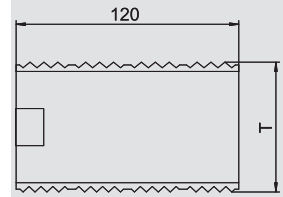

## Jatkokappale, kanavan sivumitta 90 mm

Tyyppi	Pituus mm	Pakk. kpl	Paino kg/100 kpl	Tuotenumero	Tuotenumero Snro
GS-KUP90	—	25	8,200	6277 29 4	

V2A teräs, ruostumaton 1.4301

€/kpl

Jatkokappale kanavien liittämiseen. Näin toteutetaan molempien kanavien potentiaalintasaus.

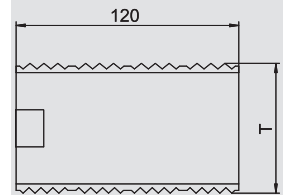

## Kojerasia, 1-osainen

Tyyppi	Väri	Pakk. kpl	Paino kg/100 kpl	Tuotenumero	Tuotenumero Snro
71GD6	harmaa	5	5,600	6288 61 0	1464394
71GD6	harmaa	1	5,700	6288 61 5	

PA Polyamidi

€/kpl

1-os kojerasia vakiokalusteille, irrotettavalla alaosalla, kiinnitty kanavan kansiaukkoon, 6 kaapeliaihiota halkaisijaltaan max 14mm.

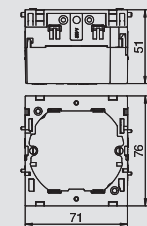

## Kojerasia, 2-osainen

Tyyppi	Väri	Pakk. kpl	Paino kg/100 kpl	Tuotenumero	Tuotenumero Snro
71GD7	harmaa	2	11,000	6288 61 1	1464395

PA Polyamidi

€/kpl

2-os kojerasia vakiokalusteille, irrotettavalla alaosalla, kiinnitty kanavan kansiaukkoon, 6 kaapeliaihiota halkaisijaltaan max 14mm.

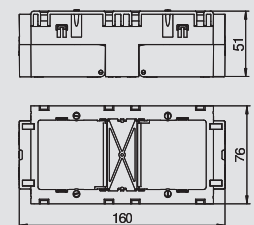

# Johtokanavan pohjamitta 170 mm

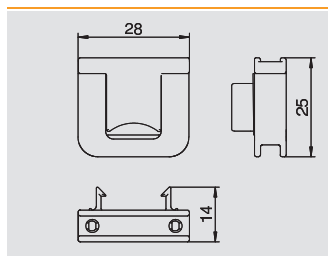

## Vedonpoistin

Tyyppi	Pakk.	Paino	Tuoteno	Tuoteno
	kpl	kg/100 kpl		Snro
<b>7ZE</b>	50	31,500	<b>6288 79 0</b>	1464411
<b>PA</b> Polyamidi				€/kpl

Vedonpoistin, lukittavilla kiinnikkeillä, sopii kojerasioihin 7 GD... ja 71GD...  
Kaapelin kiinnitysalue 14 mm:iin asti

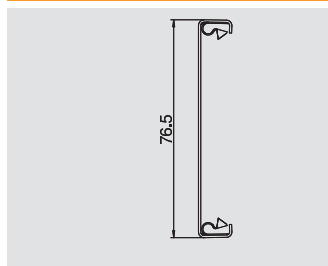

## Kansi, teräs

Tyyppi	Väri	Pituus	Pakk.	Paino	Tuoteno	Tuoteno
		mm	m	kg/100 m		Snro
<b>GS-OTRW</b>	puhtaanvalkoinen	2000	2	65,000	<b>6279 85 0</b>	
<b>GS-OTCW</b>	valkoinen	2000	2	65,000	<b>6279 85 1</b>	
<b>GS-OTLGR</b>	vaaleanharmaa	2000	2	65,000	<b>6279 85 2</b>	
<b>St</b> Teräs						€/m

Kansi teräksestä GS johtokanavien sulkemiseen

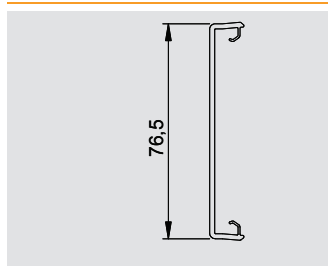

## Kansi, muovi, sileä

Tyyppi	Väri	Pituus	Pakk.	Paino	Tuoteno	Tuoteno
		mm	m	kg/100 m		Snro
<b>GK-OTGRW</b>	puhtaanvalkoinen	2000	16	27,500	<b>6278 68 0</b>	1418890
<b>GK-OTGCW</b>	valkoinen	2000	16	27,500	<b>6278 68 1</b>	
<b>GK-OTGLGR</b>	vaaleanharmaa	2000	16	27,500	<b>6278 68 2</b>	
<b>PVC</b> Polyvinyylikloridi						€/m

Kanavan kansi, sileä, johtokanavien sulkemiseen, 80 mm:n kansiaukolla.

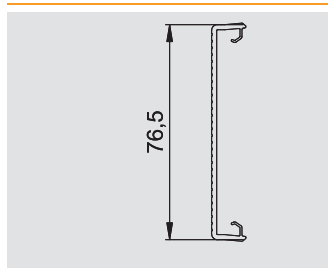

## Kansi PVC, uritettu

Tyyppi	Väri	Pituus	Pakk.	Paino	Tuoteno	Tuoteno
		mm	m	kg/100 m		Snro
<b>GK-OTKRW</b>	puhtaanvalkoinen	2000	16	27,000	<b>6278 78 0</b>	
<b>GK-OTKCW</b>	valkoinen	2000	16	27,000	<b>6278 78 1</b>	
<b>GK-OTKLGR</b>	vaaleanharmaa	2000	16	27,000	<b>6278 78 2</b>	
<b>PVC</b> Polyvinyylikloridi						€/m

Kanavan kansi, uritettu, johtokanavien sulkemiseen, 80 mm:n kansiaukolla.

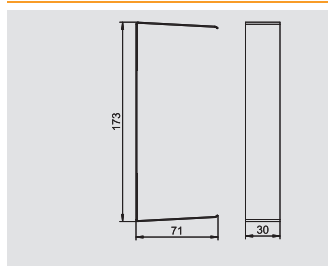

## Jatkosuoja, kanavan sivumitta 70 mm

Tyyppi	Väri	Pakk.	Paino	Tuoteno	Tuoteno
		kpl	kg/100 kpl		Snro
<b>G-SVS70170RW</b>	puhtaanvalkoinen	1	6,000	<b>6279 76 8</b>	
<b>G-SVS70170CW</b>	valkoinen	1	6,000	<b>6279 76 9</b>	
<b>G-SVS70170LGR</b>	vaaleanharmaa	1	6,000	<b>6279 77 0</b>	
<b>St</b> Teräs					€/kpl

Jatkosuoja sahattujen kanavan liitosreunojen peittämiseen.

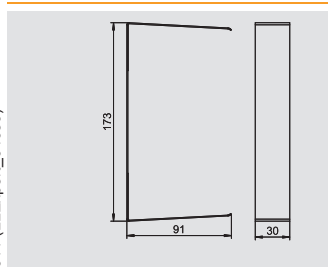

## Jatkosuoja, kanavan sivumitta 90 mm

Tyyppi	Väri	Pakk.	Paino	Tuoteno	Tuoteno
		kpl	kg/100 kpl		Snro
<b>G-SVS90170RW</b>	puhtaanvalkoinen	1	6,700	<b>6279 78 4</b>	
<b>G-SVS90170CW</b>	valkoinen	1	6,700	<b>6279 78 5</b>	
<b>G-SVS90170LGR</b>	vaaleanharmaa	1	6,700	<b>6279 78 6</b>	
<b>St</b> Teräs					€/kpl

Jatkosuoja sahattujen kanavan liitosreunojen peittämiseen.

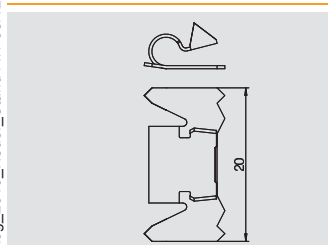

## Kansijousi

Tyyppi	Pakk.	Paino	Tuoteno	Tuoteno
	kpl	kg/100 kpl		Snro
<b>RKV3V</b>	20	0,120	<b>6288 70 0</b>	1464407
				€/kpl

Kansikiinnike kanavien kansiin ja kanavien mekaaniseen ja sähköiseen liittämiseen.



Rapid 80 Johtokanavat, teräspelti



# Johtokanavan pohjamitta 170 mm



## Ulkokulma, kanavan sivumitta 70 mm

Tyyppi	Väri	Pakk. kpl	Paino kg/100 kpl	Tuoteno	Tuoteno Snro
GS-SA70170RW	puhtaanvalkoinen	1	236,000	6277 61 0	
GS-SA70170CW	valkoinen	1	236,000	6277 61 1	
GS-SA70170LGR	vaaleanharmaa	1	236,000	6277 61 2	

St Teräs €/kpl

Ulkokulma sopii suoraan seinäasennukseen.

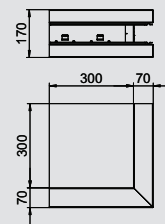

## Ulkokulma, kanavan sivumitta 90 mm

Tyyppi	Väri	Pakk. kpl	Paino kg/100 kpl	Tuoteno	Tuoteno Snro
GS-SA90170RW	puhtaanvalkoinen	1	265,000	6277 71 0	
GS-SA90170CW	valkoinen	1	265,000	6277 71 1	
GS-SA90170LGR	vaaleanharmaa	1	265,000	6277 71 2	

St Teräs €/kpl

Ulkokulma sopii suoraan seinäasennukseen.

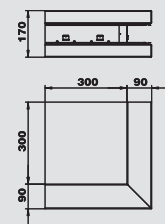

## Ulkokulman kansi terästä

Tyyppi	Väri	Pakk. kpl	Paino kg/100 kpl	Tuoteno	Tuoteno Snro
GS-OTARW	puhtaanvalkoinen	1	21,400	6279 87 0	
GS-OTACW	valkoinen	1	21,400	6279 87 1	
GS-OTALGR	vaaleanharmaa	1	21,400	6279 87 2	

St Teräs €/kpl

Ulkokulman kansi, PVC, sileä pinta.

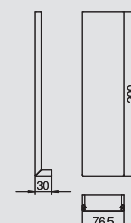

## Ulkokulman kansi PVC, sileä

Tyyppi	Väri	Pakk. kpl	Paino kg/100 kpl	Tuoteno	Tuoteno Snro
GK-OTGARW	puhtaanvalkoinen	2	14,000	6274 79 0	1418881
GK-OTGACW	valkoinen	2	14,000	6274 79 1	
GK-OTGALGR	vaaleanharmaa	2	14,000	6274 79 2	

PVC Polyvinyylikloridi €/kpl

Ulkokulman kansi, PVC, sileä pinta.



## Ulkokulman kansi PVC, uritettu

Tyyppi	Väri	Pakk. kpl	Paino kg/100 kpl	Tuoteno	Tuoteno Snro
GK-OTKARW	puhtaanvalkoinen	2	16,000	6274 89 0	
GK-OTKACW	valkoinen	2	16,000	6274 89 1	
GK-OTKALGR	vaaleanharmaa	2	16,000	6274 89 2	

PVC Polyvinyylikloridi €/kpl

Ulkokulman kansi, PVC, uritettu pinta.

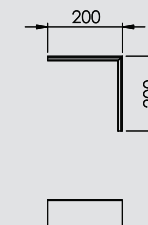

## Tasokulma, kanavan sivumitta 70 mm

Tyyppi	Väri	Pakk. kpl	Paino kg/100 kpl	Tuoteno	Tuoteno Snro
GS-SFS70170RW	puhtaanvalkoinen	1	152,000	6277 62 0	
GS-SFS70170CW	valkoinen	1	152,000	6277 62 1	
GS-SFS70170LGR	vaaleanharmaa	1	152,000	6277 62 2	

St Teräs €/kpl

Tasokulma, sopii suoraan seinäasennukseen.

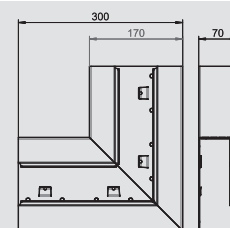

## Tasokulma, kanavan sivumitta 90 mm

Tyyppi	Väri	Pakk. kpl	Paino kg/100 kpl	Tuoteno	Tuoteno Snro
GS-SFS90170RW	puhtaanvalkoinen	1	167,000	6277 72 0	
GS-SFS90170CW	valkoinen	1	167,000	6277 72 1	
GS-SFS90170LGR	vaaleanharmaa	1	167,000	6277 72 2	

St Teräs €/kpl

Tasokulma, sopii suoraan seinäasennukseen.

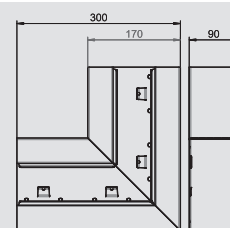



## Johtokanavan pohjamitta 170 mm

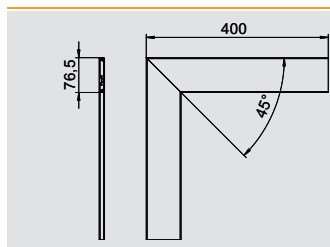

### Tasokulman kansi, teräs

Tyyppi	Väri	Pakk.	Paino	Tuotenro	Tuotenro
		kpl	kg/100 kpl		Snro
GS-OTFRW	puhtaanvalkoinen	1	47,600	6279 86 0	
GS-OTFCW	valkoinen	1	47,600	6279 86 1	
GS-OTFLGR	vaaleanharmaa	1	47,600	6279 86 2	

St Teräs

€/kpl

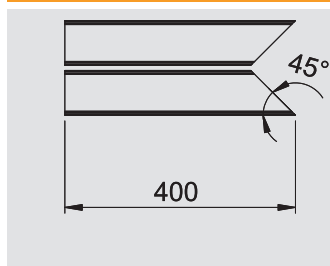

### Tasokulman kansi PVC, sileä

Tyyppi	Väri	Pakk.	Paino	Tuotenro	Tuotenro
		kpl	kg/100 kpl		Snro
GK-OTGFRW	puhtaanvalkoinen	2	17,000	6274 49 0	1418882
GK-OTGFCW	valkoinen	2	17,000	6274 49 1	
GK-OTGFLGR	vaaleanharmaa	2	17,000	6274 49 2	

PVC Polyvinyylikloridi

€/kpl

Tasokulman kansi PVC, sileä

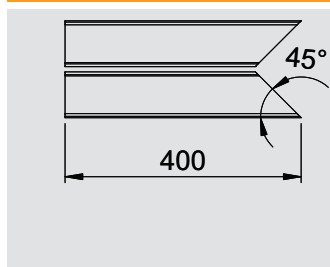

### Tasokulman kansi PVC, uritettu

Tyyppi	Väri	Pakk.	Paino	Tuotenro	Tuotenro
		kpl	kg/100 kpl		Snro
GK-OTKFRW	puhtaanvalkoinen	2	20,000	6274 59 0	
GK-OTKFCW	valkoinen	2	20,000	6274 59 1	
GK-OTKFLGR	vaaleanharmaa	2	20,000	6274 59 2	

PVC Polyvinyylikloridi

€/kpl

Tasokulman kansi PVC, uritettu pinta

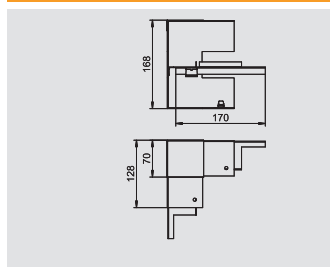

### Sisäkulma, kanavan sivumitta 70 mm

Tyyppi	Väri	Pakk.	Paino	Tuotenro	Tuotenro
		kpl	kg/100 kpl		Snro
GS-SI70170RW	puhtaanvalkoinen	1	67,000	6277 64 0	
GS-SI70170CW	valkoinen	1	67,000	6277 64 1	
GS-SI70170LGR	vaaleanharmaa	1	67,000	6277 64 2	

St Teräs

€/kpl

Sisäkulma asennettavaksi suoraan johtokanavaan GS.

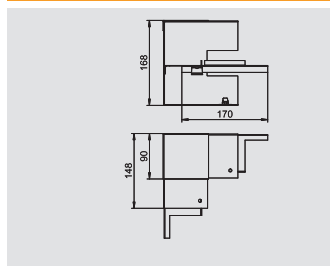

### Sisäkulma, kanavan sivumitta 90 mm

Tyyppi	Väri	Pakk.	Paino	Tuotenro	Tuotenro
		kpl	kg/100 kpl		Snro
GS-SI90170RW	puhtaanvalkoinen	1	86,000	6277 74 0	
GS-SI90170CW	valkoinen	1	86,000	6277 74 1	
GS-SI90170LGR	vaaleanharmaa	1	86,000	6277 74 2	

St Teräs

€/kpl

Sisäkulma asennettavaksi suoraan johtokanavaan GS.

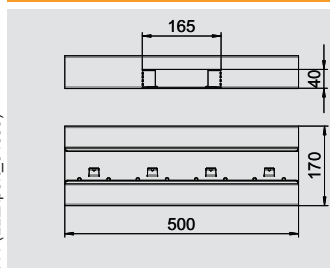

### T-kappale, kanavan sivumitta 70 mm

Tyyppi	Väri	Pakk.	Paino	Tuotenro	Tuotenro
		kpl	kg/100 kpl		Snro
GS-ST70170RW	puhtaanvalkoinen	1	172,000	6277 66 0	
GS-ST70170CW	valkoinen	1	172,000	6277 66 1	
GS-ST70170LGR	vaaleanharmaa	1	172,000	6277 66 2	

St Teräs

€/kpl

T-kappale sopii suoraan seinäasennukseen.

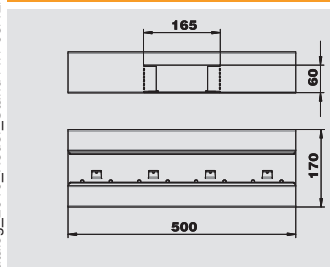

### T-kappale, kanavan sivumitta 90 mm

Tyyppi	Väri	Pakk.	Paino	Tuotenro	Tuotenro
		kpl	kg/100 kpl		Snro
GS-ST90170RW	puhtaanvalkoinen	1	186,000	6277 76 0	
GS-ST90170CW	valkoinen	1	186,000	6277 76 1	
GS-ST90170LGR	vaaleanharmaa	1	186,000	6277 76 2	

St Teräs

€/kpl

T-kappale sopii suoraan seinäasennukseen.



# Johtokanavan pohjamitta 170 mm



## Päätykappale, kanavan sivumitta 70 mm

Tyyppi	Väri	Pakk. kpl	Paino kg/100 kpl	Tuotenro	Tuotenro Snro
GS-E70170RW	puhtaanvalkoinen	1	9,500	6277 67 0	
GS-E70170CW	valkoinen	1	9,500	6277 67 1	
GS-E70170LGR	vaaleanharmaa	1	9,500	6277 67 2	

St Teräs €/kpl

Päätykappale GS johtokanavalle.  
Toimitukseen kuuluu 2 jatkokappaletta.

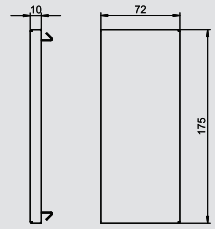

## Päätykappale, kanavan sivumitta 90 mm

Tyyppi	Väri	Pakk. kpl	Paino kg/100 kpl	Tuotenro	Tuotenro Snro
GS-E90170RW	puhtaanvalkoinen	1	12,000	6277 77 0	
GS-E90170CW	valkoinen	1	12,000	6277 77 1	
GS-E90170LGR	vaaleanharmaa	1	12,000	6277 77 2	

St Teräs €/kpl

Päätykappale GS johtokanavalle.  
Toimitukseen kuuluu 2 jatkokappaletta.

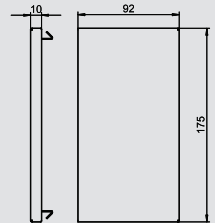

## Väliseinä, teräs, kanavan sivumitta 70 mm

Tyyppi	Pituus mm	Sopii kanavan sivumitalle	Pakk. m	Paino kg/100 m	Tuotenro	Tuotenro Snro
GS-TW70	2000	—	2	58,650	6277 09 0	

St Teräs €/m

Väliseinä kanavien jakamiseen. Galvaanisesti yhteydessä johtokanavaan ilman lisäosia.

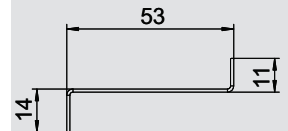

## Väliseinä, teräs, kanavan sivumitta 90 mm

Tyyppi	Pituus mm	Sopii kanavan sivumitalle	Pakk. m	Paino kg/100 m	Tuotenro	Tuotenro Snro
GS-TW90	2000	—	2	74,400	6277 09 5	

St Teräs €/m

Väliseinä kanavien jakamiseen. Galvaanisesti yhteydessä johtokanavaan ilman lisäosia.

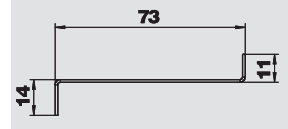

## Kansituki

Tyyppi	Pakk. kpl	Paino kg/100 kpl	Tuotenro	Tuotenro Snro
KL80A	20	0,680	6288 64 0	1464398

PA Polyamidi €/kpl

Kansituki johtokanaviin GK, GS ja GEK-A.

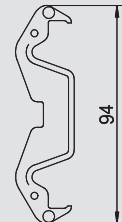

## Maadoitusliitin

Tyyppi	Pakk. kpl	Paino kg/100 kpl	Tuotenro	Tuotenro Snro
8AWR	10	0,641	6288 70 4	1464409

St Teräs G sähkösinkitty €/kpl

Maadoitusliitin johtokanavien potentiaalintasaukseen.

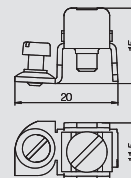

# Johtokanavan pohjamitta 170 mm, epäsymmetrinen

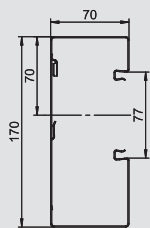

## Johtokanava, kanavan sivumitta 70 mm

Tyyppi	Väri	Pituus	Pakk.	Paino	Tuoteno	Tuoteno
		mm	m	kg/100 m		Snro
<b>GS-A70170RW</b>	puhtaanvalkoinen	2000	8	352,000	<b>6277 80 0</b>	
<b>GS-A70170CW</b>	valkoinen	2000	8	352,000	<b>6277 80 1</b>	
<b>GS-A70170LGR</b>	vaaleanharmaa	2000	8	352,000	<b>6277 80 2</b>	

**St** Teräs €/m

Johtokanava GS asennettavaksi seinään tai kannakkeisiin. Johtokanavassa on kiinnikkeet teräspeltisen väliseinän kiinnitykseen. Kanavien välinen potentiaalintasaus toteutetaan jatkokappaleella. Kannen ja kanavien välinen maadoitus ja potentiaalintasaus on varmistettu patentoidulla kannen kiinnitysrousella. Kansiaukko on 80 mm.

Kanavat kansineen voidaan erikoistilauksesta toimittaa määrämittäisinä enintään 3m:n pituisina sekä maalattuina eri RAL- sävyihin. Johtokanavien pinnat ovat suojattu suojateipein.

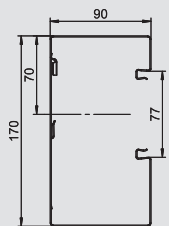

## Johtokanava, kanavan sivumitta 90 mm

Tyyppi	Väri	Pituus	Pakk.	Paino	Tuoteno	Tuoteno
		mm	m	kg/100 m		Snro
<b>GS-A90170RW</b>	puhtaanvalkoinen	2000	6	384,000	<b>6277 90 0</b>	
<b>GS-A90170CW</b>	valkoinen	2000	6	384,000	<b>6277 90 1</b>	
<b>GS-A90170LGR</b>	vaaleanharmaa	2000	6	384,000	<b>6277 90 2</b>	

**St** Teräs €/m

Johtokanava GS asennettavaksi seinään tai kannakkeisiin. Johtokanavassa on kiinnikkeet teräspeltisen väliseinän kiinnitykseen. Kanavien välinen potentiaalintasaus toteutetaan jatkokappaleella. Kannen ja kanavien välinen maadoitus ja potentiaalintasaus on varmistettu patentoidulla kannen kiinnitysrousella. Kansiaukko on 80 mm.

Kanavat kansineen voidaan erikoistilauksesta toimittaa määrämittäisinä enintään 3m:n pituisina sekä maalattuina eri RAL- sävyihin. Johtokanavien pinnat ovat suojattu suojateipein.

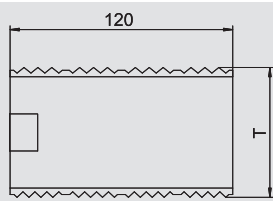

## Jatkokappale, kanavan sivumitta 70 mm

Tyyppi	Pituus	Pakk.	Paino	Tuoteno	Tuoteno
	mm	kpl	kg/100 kpl		Snro
<b>GS-KUP70</b>	120	25	6,400	<b>6277 29 0</b>	

**V2A** teräs, ruostumaton 1.4301 €/kpl

Jatkokappale kanavien liittämiseen. Näin toteutetaan molempien kanavien potentiaalintasaus.

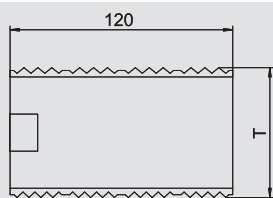

## Jatkokappale, kanavan sivumitta 90 mm

Tyyppi	Pituus	Pakk.	Paino	Tuoteno	Tuoteno
	mm	kpl	kg/100 kpl		Snro
<b>GS-KUP90</b>	—	25	8,200	<b>6277 29 4</b>	

**V2A** teräs, ruostumaton 1.4301 €/kpl

Jatkokappale kanavien liittämiseen. Näin toteutetaan molempien kanavien potentiaalintasaus.

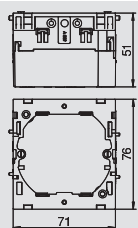

## Kojerasia, 1-osainen

Tyyppi	Väri	Pakk.	Paino	Tuoteno	Tuoteno
		kpl	kg/100 kpl		Snro
<b>71GD6</b>	harmaa	5	5,600	<b>6288 61 0</b>	1464394
<b>71GD6</b>	harmaa	1	5,700	<b>6288 61 5</b>	

**PA** Polyamidi €/kpl

1-os kojerasia vakiokalusteille, irrotettavalla alaosalla, kiinnitty kanavan kansiaukkoon, 6 kaapeliihiota halkaisijaltaan max 14mm.

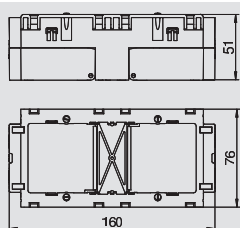

## Kojerasia, 2-osainen

Tyyppi	Väri	Pakk.	Paino	Tuoteno	Tuoteno
		kpl	kg/100 kpl		Snro
<b>71GD7</b>	harmaa	2	11,000	<b>6288 61 1</b>	1464395

**PA** Polyamidi €/kpl

2-os kojerasia vakiokalusteille, irrotettavalla alaosalla, kiinnitty kanavan kansiaukkoon, 6 kaapeliihiota halkaisijaltaan max 14mm.



# Johtokanavan pohjamitta 170 mm, epäsymmetrinen



## Vedonpoistin

Tyyppi	Pakk.	Paino	Tuotenro	Tuotenro
	kpl	kg/100 kpl		Snro
<b>7ZE</b>	50	31,500	<b>6288 79 0</b>	1464411

**PA** Polyamidi

Vedonpoistin, lukittavilla kiinnikkeillä, sopii kojerasioihin 7 GD... ja 71GD...  
Kaapelin kiinnitysalue 14 mm:iin asti

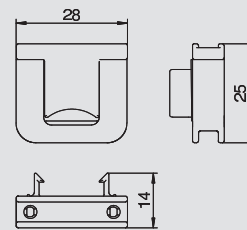

## Kansi, teräs

Tyyppi	Väri	Pituus	Pakk.	Paino	Tuotenro	Tuotenro
		mm	m	kg/100 m		Snro
<b>GS-OTRW</b>	puhtaanvalkoinen	2000	2	65,000	<b>6279 85 0</b>	
<b>GS-OTCW</b>	valkoinen	2000	2	65,000	<b>6279 85 1</b>	
<b>GS-OTLGR</b>	vaaleanharmaa	2000	2	65,000	<b>6279 85 2</b>	

**St** Teräs

Kansi teräksestä GS johtokanavien sulkemiseen



## Kansi PVC, sileä

Tyyppi	Väri	Pituus	Pakk.	Paino	Tuotenro	Tuotenro
		mm	m	kg/100 m		Snro
<b>GK-OTGRW</b>	puhtaanvalkoinen	2000	16	27,500	<b>6278 68 0</b>	1418890
<b>GK-OTGCW</b>	valkoinen	2000	16	27,500	<b>6278 68 1</b>	
<b>GK-OTGLGR</b>	vaaleanharmaa	2000	16	27,500	<b>6278 68 2</b>	

**PVC** Polyvinyylikloridi

Kanavan kansi, sileä, johtokanavien sulkemiseen, 80 mm:n kansiaukolla.

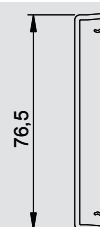

## Kansi PVC, uritettu

Tyyppi	Väri	Pituus	Pakk.	Paino	Tuotenro	Tuotenro
		mm	m	kg/100 m		Snro
<b>GK-OTKRW</b>	puhtaanvalkoinen	2000	16	27,000	<b>6278 78 0</b>	
<b>GK-OTKCW</b>	valkoinen	2000	16	27,000	<b>6278 78 1</b>	
<b>GK-OTKLGR</b>	vaaleanharmaa	2000	16	27,000	<b>6278 78 2</b>	

**PVC** Polyvinyylikloridi

Kanavan kansi, uritettu, johtokanavien sulkemiseen, 80 mm:n kansiaukolla.

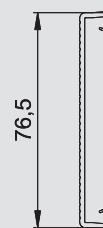

## Kansijousi

Tyyppi	Pakk.	Paino	Tuotenro	Tuotenro
	kpl	kg/100 kpl		Snro
<b>RKV3V</b>	20	0,120	<b>6288 70 0</b>	1464407

Kansikiinnike kanavien kansion ja kanavien mekaaniseen ja sähköiseen liittämiseen.



## Jatkosuoja, kanavan sivumitta 70 mm

Tyyppi	Väri	Pakk.	Paino	Tuotenro	Tuotenro
		kpl	kg/100 kpl		Snro
<b>G-SVS70170RW</b>	puhtaanvalkoinen	1	6,000	<b>6279 76 8</b>	
<b>G-SVS70170CW</b>	valkoinen	1	6,000	<b>6279 76 9</b>	
<b>G-SVS70170LGR</b>	vaaleanharmaa	1	6,000	<b>6279 77 0</b>	

**St** Teräs

Jatkosuoja sahattujen kanavan liitosreunojen peittämiseen.

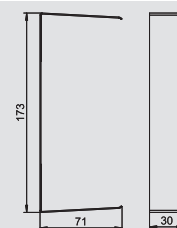

## Jatkosuoja, kanavan sivumitta 90 mm

Tyyppi	Väri	Pakk.	Paino	Tuotenro	Tuotenro
		kpl	kg/100 kpl		Snro
<b>G-SVS90170RW</b>	puhtaanvalkoinen	1	6,700	<b>6279 78 4</b>	
<b>G-SVS90170LGR</b>	vaaleanharmaa	1	6,700	<b>6279 78 6</b>	
<b>G-SVS90170CW</b>	valkoinen	1	6,700	<b>6279 78 5</b>	

**St** Teräs

Jatkosuoja sahattujen kanavan liitosreunojen peittämiseen.

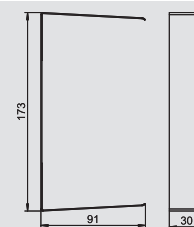

# Johtokanavan pohjamitta 170 mm, epäsymmetrinen

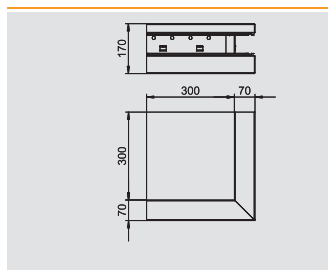

## Ulkokulma, kanavan sivumitta 70 mm

Tyyppi	Väri	Pakk. kpl	Paino kg/100 kpl	Tuoteno	Tuoteno Snro
GS-AA70170RW	puhtaanvalkoinen	1	237,000	6277 81 0	
GS-AA70170CW	valkoinen	1	237,000	6277 81 1	
GS-AA70170LGR	vaaleanharmaa	1	237,000	6277 81 2	

St Teräs €/kpl

Ulkokulma sopii suoraan seinäasennukseen.

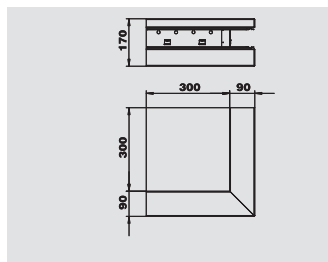

## Ulkokulma, kanavan sivumitta 90 mm

Tyyppi	Väri	Pakk. kpl	Paino kg/100 kpl	Tuoteno	Tuoteno Snro
GS-AA90170RW	puhtaanvalkoinen	1	265,000	6277 91 0	
GS-AA90170CW	valkoinen	1	265,000	6277 91 1	
GS-AA90170LGR	vaaleanharmaa	1	265,000	6277 91 2	

St Teräs €/kpl

Ulkokulma sopii suoraan seinäasennukseen.

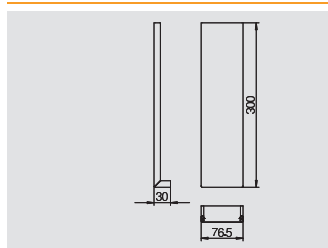

## Ulkokulman kansi terästä

Tyyppi	Väri	Pakk. kpl	Paino kg/100 kpl	Tuoteno	Tuoteno Snro
GS-OTARW	puhtaanvalkoinen	1	21,400	6279 87 0	
GS-OTACW	valkoinen	1	21,400	6279 87 1	
GS-OTALGR	vaaleanharmaa	1	21,400	6279 87 2	

St Teräs €/kpl

Ulkokulman kansi, PVC, sileä pinta.

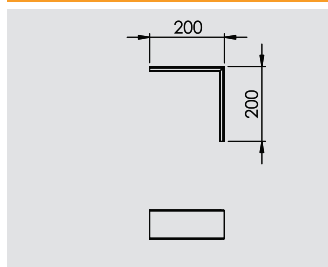

## Ulkokulman kansi PVC, sileä

Tyyppi	Väri	Pakk. kpl	Paino kg/100 kpl	Tuoteno	Tuoteno Snro
GK-OTGARW	puhtaanvalkoinen	2	14,000	6274 79 0	1418881
GK-OTGACW	valkoinen	2	14,000	6274 79 1	
GK-OTGALGR	vaaleanharmaa	2	14,000	6274 79 2	

PVC Polyvinyylikloridi €/kpl

Ulkokulman kansi, PVC, uritettu pinta.

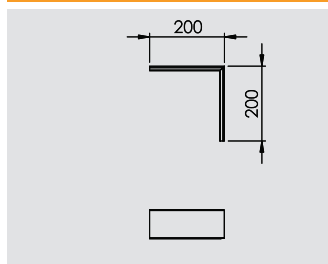

## Ulkokulman kansi PVC, uritettu

Tyyppi	Väri	Pakk. kpl	Paino kg/100 kpl	Tuoteno	Tuoteno Snro
GK-OTKARW	puhtaanvalkoinen	2	16,000	6274 89 0	
GK-OTKACW	valkoinen	2	16,000	6274 89 1	
GK-OTKALGR	vaaleanharmaa	2	16,000	6274 89 2	

PVC Polyvinyylikloridi €/kpl

Ulkokulman kansi, PVC, uritettu pinta.

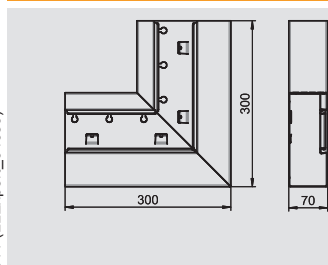

## Tasokulma, nouseva, kanavan sivumitta 70 mm

Tyyppi	Väri	Pakk. kpl	Paino kg/100 kpl	Tuoteno	Tuoteno Snro
GS-AFS70170RW	puhtaanvalkoinen	1	152,000	6277 82 0	
GS-AFS70170CW	valkoinen	1	152,000	6277 82 1	
GS-AFS70170LGR	vaaleanharmaa	1	152,000	6277 82 2	

St Teräs €/kpl

Tasokulma, nouseva, sopii suoraan seinäasennukseen.

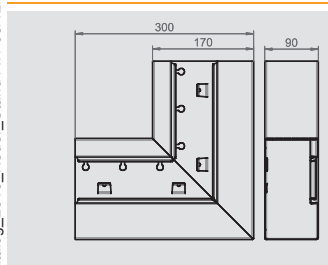

## Tasokulma, nouseva, kanavan sivumitta 90 mm

Tyyppi	Väri	Pakk. kpl	Paino kg/100 kpl	Tuoteno	Tuoteno Snro
GS-AFS90170RW	puhtaanvalkoinen	1	167,000	6277 92 0	
GS-AFS90170CW	valkoinen	1	167,000	6277 92 1	
GS-AFS90170LGR	vaaleanharmaa	1	167,000	6277 92 2	

St Teräs €/kpl

Tasokulma, nouseva, sopii suoraan seinäasennukseen.



# Johtokanavan pohjamitta 170 mm, epäsymmetrinen



## Tasokulma, laskeva, kanavan sivumitta 70 mm

Tyyppi	Väri	Pakk. kpl	Paino kg/100 kpl	Tuoteno	Tuoteno Snro
GS-AFF70170RW	puhtaanvalkoinen	1	152,000	6277 83 0	
GS-AFF70170CW	valkoinen	1	152,000	6277 83 1	
GS-AFF70170LGR	vaaleanharmaa	1	152,000	6277 83 2	

St Teräs €/kpl

Tasokulma, laskeva, sopii suoraan seinäasennukseen.

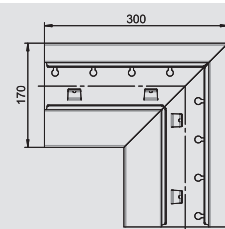

## Tasokulma, laskeva, kanavan sivumitta 90 mm

Tyyppi	Väri	Pakk. kpl	Paino kg/100 kpl	Tuoteno	Tuoteno Snro
GS-AFF90170RW	puhtaanvalkoinen	1	167,000	6277 93 0	
GS-AFF90170CW	valkoinen	1	167,000	6277 93 1	
GS-AFF90170LGR	vaaleanharmaa	1	167,000	6277 93 2	

St Teräs €/kpl

Tasokulma, laskeva, sopii suoraan seinäasennukseen.

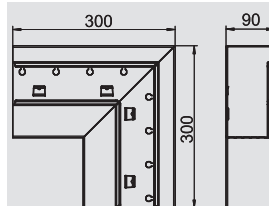

## Tasokulman kansi, teräs

Tyyppi	Väri	Pakk. kpl	Paino kg/100 kpl	Tuoteno	Tuoteno Snro
GS-OTFRW	puhtaanvalkoinen	1	47,600	6279 86 0	
GS-OTFCW	valkoinen	1	47,600	6279 86 1	
GS-OTFLGR	vaaleanharmaa	1	47,600	6279 86 2	

St Teräs €/kpl

Tasokulman kansi, teräs

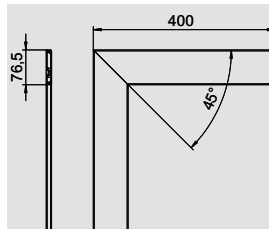

## Tasokulman kansi PVC, sileä

Tyyppi	Väri	Pakk. kpl	Paino kg/100 kpl	Tuoteno	Tuoteno Snro
GK-OTGFRW	puhtaanvalkoinen	2	17,000	6274 49 0	1418882
GK-OTGFCW	valkoinen	2	17,000	6274 49 1	
GK-OTGFLGR	vaaleanharmaa	2	17,000	6274 49 2	

PVC Polyvinyylikloridi €/kpl

Tasokulman kansi PVC, sileä

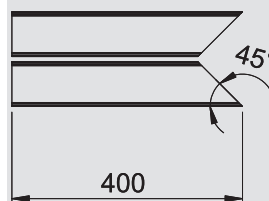

## Tasokulman kansi PVC, uritettu

Tyyppi	Väri	Pakk. kpl	Paino kg/100 kpl	Tuoteno	Tuoteno Snro
GK-OTKFRW	puhtaanvalkoinen	2	20,000	6274 59 0	
GK-OTKFCW	valkoinen	2	20,000	6274 59 1	
GK-OTKFLGR	vaaleanharmaa	2	20,000	6274 59 2	

PVC Polyvinyylikloridi €/kpl

Tasokulman kansi PVC, uritettu pinta

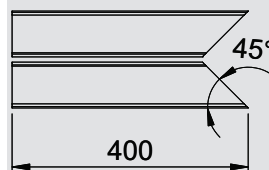

## Sisäkulma, kanavan sivumitta 70 mm

Tyyppi	Väri	Pakk. kpl	Paino kg/100 kpl	Tuoteno	Tuoteno Snro
GS-AI70170RW	puhtaanvalkoinen	1	67,000	6277 84 0	
GS-AI70170CW	valkoinen	1	67,000	6277 84 1	
GS-AI70170LGR	vaaleanharmaa	1	67,000	6277 84 2	

St Teräs €/kpl

Sisäkulma asennettavaksi suoraan johtokanavaan GS.

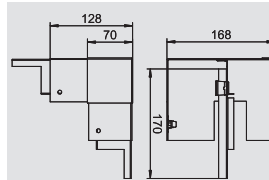

## Sisäkulma, kanavan sivumitta 90 mm

Tyyppi	Väri	Pakk. kpl	Paino kg/100 kpl	Tuoteno	Tuoteno Snro
GS-AI90170RW	puhtaanvalkoinen	1	86,000	6277 94 0	
GS-AI90170CW	valkoinen	1	86,000	6277 94 1	
GS-AI90170LGR	vaaleanharmaa	1	86,000	6277 94 2	

St Teräs €/kpl

Sisäkulma asennettavaksi suoraan johtokanavaan GS.

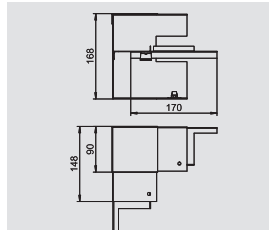

# Johtokanavan pohjamitta 170 mm, epäsymmetrinen

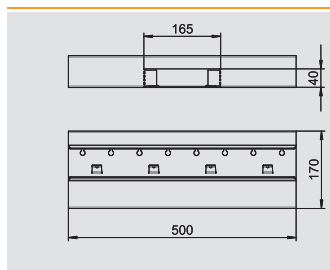

## T-kappale, kanavan sivumitta 70 mm

Tyyppi	Väri	Pakk. kpl	Paino kg/100 kpl	Tuotenro	Tuotenro Snro
GS-AT70170RW	puhtaanvalkoinen	1	172,000	6277 86 0	
GS-AT70170CW	valkoinen	1	172,000	6277 86 1	
GS-AT70170LGR	vaaleanharmaa	1	172,000	6277 86 2	

St Teräs €/kpl

T-kappale sopii suoraan seinäasennukseen.

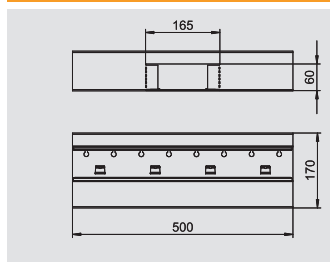

## T-kappale, kanavan sivumitta 90 mm

Tyyppi	Väri	Pakk. kpl	Paino kg/100 kpl	Tuotenro	Tuotenro Snro
GS-AT90170RW	puhtaanvalkoinen	1	186,000	6277 96 0	
GS-AT90170CW	valkoinen	1	186,000	6277 96 1	
GS-AT90170LGR	vaaleanharmaa	1	186,000	6277 96 2	

St Teräs €/kpl

T-kappale sopii suoraan seinäasennukseen.

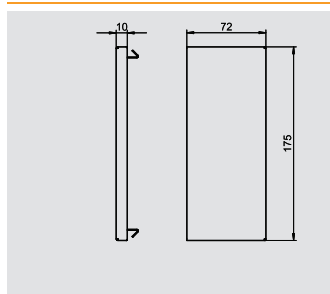

## Päätäkappale, kanavan sivumitta 70 mm

Tyyppi	Väri	Pakk. kpl	Paino kg/100 kpl	Tuotenro	Tuotenro Snro
GS-E70170RW	puhtaanvalkoinen	1	9,500	6277 67 0	
GS-E70170CW	valkoinen	1	9,500	6277 67 1	
GS-E70170LGR	vaaleanharmaa	1	9,500	6277 67 2	

St Teräs €/kpl

Päätäkappale GS johtokanavalle.  
Toimitukseen kuuluu 2 jatkokappaletta.

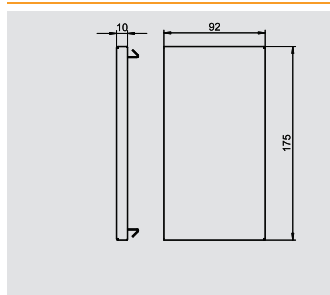

## Päätäkappale, kanavan sivumitta 90 mm

Tyyppi	Väri	Pakk. kpl	Paino kg/100 kpl	Tuotenro	Tuotenro Snro
GS-E90170RW	puhtaanvalkoinen	1	12,000	6277 77 0	
GS-E90170CW	valkoinen	1	12,000	6277 77 1	
GS-E90170LGR	vaaleanharmaa	1	12,000	6277 77 2	

St Teräs €/kpl

Päätäkappale GS johtokanavalle.  
Toimitukseen kuuluu 2 jatkokappaletta.

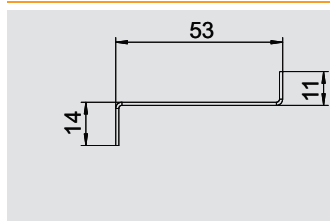

## Väliseinä, teräs, kanavan sivumitta 70 mm

Tyyppi	Pituus mm	Sopii kanavan sivumitalle	Pakk. m	Paino kg/100 m	Tuotenro	Tuotenro Snro
GS-TW70	2000	—	2	58,650	6277 09 0	

St Teräs €/m

Väliseinä kanavien jakamiseen. Galvaanisesti yhteydessä johtokanavaan ilman lisäosia.

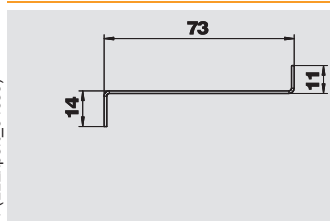

## Väliseinä, teräs, kanavan sivumitta 90 mm

Tyyppi	Pituus mm	Sopii kanavan sivumitalle	Pakk. m	Paino kg/100 m	Tuotenro	Tuotenro Snro
GS-TW90	2000	—	2	74,400	6277 09 5	

St Teräs €/m

Väliseinä kanavien jakamiseen. Galvaanisesti yhteydessä johtokanavaan ilman lisäosia.

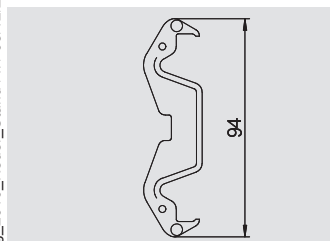

## Kansituki

Tyyppi	Pakk. kpl	Paino kg/100 kpl	Tuotenro	Tuotenro Snro
KL80A	20	0,680	6288 64 0	1464398

PA Polyamidi €/kpl

Kansituki johtokanaviin GK, GS ja GEK-A.





# Johtokanavan pohjamitta 170 mm, epäsymmetrinen



## Maadoitusliitin

Tyyppi	Pakk. kpl	Paino kg/100 kpl	Tuotenro	Tuotenro Snro
<b>8AWR</b>	10	0,641	<b>6288 70 4</b>	1464409

St Teräs      G sähkösinkitty      €/kpl

Maadoitusliitin johtokanavien potentialintasaukseen.

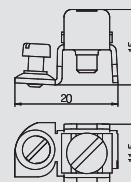

# Johtokanavan pohjamitta 170 mm, kaksiosainen, kansi 80/50 mm

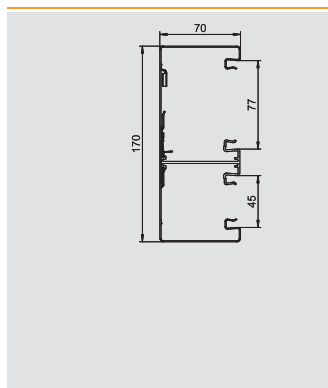

## Johtokanava, kanavan sivumitta 70 mm

Tyyppi	Väri	Pituus	Pakk.	Paino	Tuoteno	Tuoteno
		mm	m	kg/100 m		Snro
<b>GS-D70170RW</b>	puhtaanvalkoinen	2000	8	382,000	<b>6278 20 0</b>	
<b>GS-D70170CW</b>	valkoinen	2000	8	382,000	<b>6278 20 1</b>	
<b>GS-D70170LGR</b>	vaaleanharmaa	2000	8	382,000	<b>6278 20 2</b>	

**St** Teräs €/m

Johtokanava GS asennettavaksi seinään tai kannakkeisiin. Johtokanavassa on kiinnikkeet teräspeltisen väliseinän kiinnitykseen. Kanavien välinen potentiaalintasaus toteutetaan jatkokappaleella. Kannen ja kanavien välinen maadoitus ja potentiaalintasaus on varmistettu patentoidulla kannen kiinnitysrousella. Kansiaukko on 80 mm.

Kanavat kansineen voidaan erikoistilauksesta toimittaa määrämittäisinä enintään 3m:n pituisina sekä maalattuina eri RAL- sävyihin. Johtokanavien pinnat ovat suojattu suojateipein.

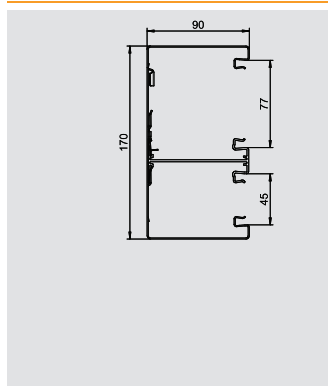

## Johtokanava, kanavan sivumitta 90 mm

Tyyppi	Väri	Pituus	Pakk.	Paino	Tuoteno	Tuoteno
		mm	m	kg/100 m		Snro
<b>GS-D90170RW</b>	puhtaanvalkoinen	2000	6	423,300	<b>6278 30 0</b>	
<b>GS-D90170CW</b>	valkoinen	2000	6	423,300	<b>6278 30 1</b>	
<b>GS-D90170LGR</b>	vaaleanharmaa	2000	6	423,300	<b>6278 30 2</b>	

**St** Teräs €/m

Johtokanava GS asennettavaksi seinään tai kannakkeisiin. Johtokanavassa on kiinnikkeet teräspeltisen väliseinän kiinnitykseen. Kanavien välinen potentiaalintasaus toteutetaan jatkokappaleella. Kannen ja kanavien välinen maadoitus ja potentiaalintasaus on varmistettu patentoidulla kannen kiinnitysrousella. Kansiaukko on 80 mm.

Kanavat kansineen voidaan erikoistilauksesta toimittaa määrämittäisinä enintään 3m:n pituisina sekä maalattuina eri RAL- sävyihin. Johtokanavien pinnat ovat suojattu suojateipein.

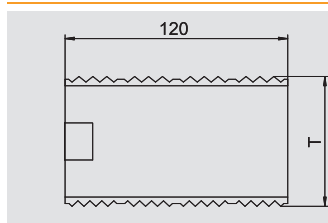

## Jatkokappale, kanavan sivumitta 70 mm

Tyyppi	Pituus	Pakk.	Paino	Tuoteno	Tuoteno
	mm	kpl	kg/100 kpl		Snro
<b>GS-KUP70</b>	120	25	6,400	<b>6277 29 0</b>	

**V2A** teräs, ruostumaton 1.4301 €/kpl

Jatkokappale kanavien liittämiseen. Näin toteutetaan molempien kanavien potentiaalintasaus.

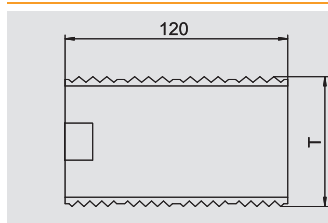

## Jatkokappale, kanavan sivumitta 90 mm

Tyyppi	Pituus	Pakk.	Paino	Tuoteno	Tuoteno
	mm	kpl	kg/100 kpl		Snro
<b>GS-KUP90</b>	—	25	8,200	<b>6277 29 4</b>	

**V2A** teräs, ruostumaton 1.4301 €/kpl

Jatkokappale kanavien liittämiseen. Näin toteutetaan molempien kanavien potentiaalintasaus.

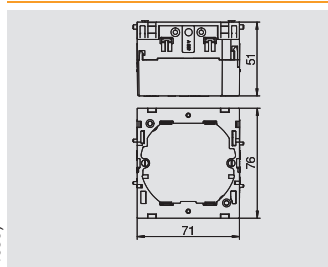

## Kojerasia, 1-osainen

Tyyppi	Väri	Pakk.	Paino	Tuoteno	Tuoteno
		kpl	kg/100 kpl		Snro
<b>71GD6</b>	harmaa	5	5,600	<b>6288 61 0</b>	1464394
<b>71GD6</b>	harmaa	1	5,700	<b>6288 61 5</b>	

**PA** Polyamidi €/kpl

1-os kojerasia vakiokalusteille, irrotettavalla alaosalla, kiinnittyy kanavan kansiaukkoon, 6 kaapeliaihiota halkaisijaltaan max 14mm.

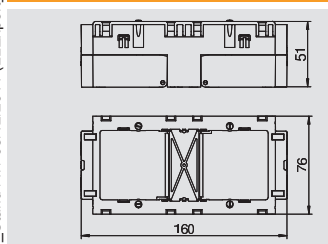

## Kojerasia, 2-osainen

Tyyppi	Väri	Pakk.	Paino	Tuoteno	Tuoteno
		kpl	kg/100 kpl		Snro
<b>71GD7</b>	harmaa	2	11,000	<b>6288 61 1</b>	1464395

**PA** Polyamidi €/kpl

2-os kojerasia vakiokalusteille, irrotettavalla alaosalla, kiinnittyy kanavan kansiaukkoon, 6 kaapeliaihiota halkaisijaltaan max 14mm.



# Johtokanavan pohjamitta 170 mm, kaksiosainen, kansi 80/50 mm



## Vedonpoistin

Tyyppi	Pakk.	Paino	Tuoteno	Tuoteno
	kpl	kg/100 kpl		Snro
<b>7ZE</b>	50	31,500	<b>6288 79 0</b>	1464411
<b>PA</b> Polyamidi				€/kpl

Vedonpoistin, lukittavilla kiinnikkeillä, sopii kojerasioihin 7 GD... ja 71GD...  
Kaapelin kiinnitysalue 14 mm:iin asti

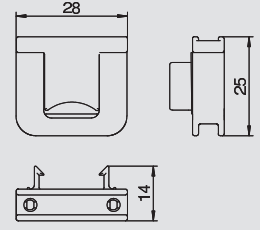

## Kansi, teräs

Tyyppi	Väri	Pituus	Pakk.	Paino	Tuoteno	Tuoteno
		mm	m	kg/100 m		Snro
<b>GS-OTRW</b>	puhtaanvalkoinen	2000	2	65,000	<b>6279 85 0</b>	
<b>GS-OTCW</b>	valkoinen	2000	2	65,000	<b>6279 85 1</b>	
<b>GS-OTLGR</b>	vaaleanharmaa	2000	2	65,000	<b>6279 85 2</b>	
<b>St</b> Teräs						€/m

Kansi teräksestä GS johtokanavien sulkemiseen

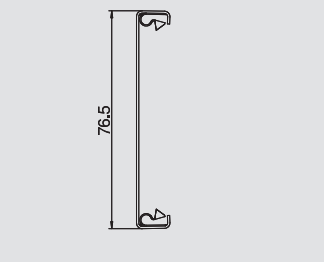

## Kansi 50, teräs

Tyyppi	Väri	Pituus	Pakk.	Paino	Tuoteno	Tuoteno
		mm	m	kg/100 m		Snro
<b>GS-OT50RW</b>	puhtaanvalkoinen	2000	2	45,550	<b>6279 88 0</b>	
<b>GS-OT50CW</b>	valkoinen	2000	2	45,550	<b>6279 88 1</b>	
<b>GS-OT50LGR</b>	vaaleanharmaa	2000	2	45,550	<b>6279 88 2</b>	
<b>St</b> Teräs						€/m

Kansi johtokanavan GS sulkemiseen.  
Pienempään 50mm kansiaukkoon, teräs.

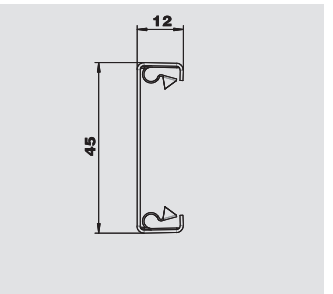

## Kansijousi

Tyyppi	Pakk.	Paino	Tuoteno	Tuoteno
	kpl	kg/100 kpl		Snro
<b>RKV3V</b>	20	0,120	<b>6288 70 0</b>	1464407
				€/kpl

Kansikiinnike kanavien kansien ja kanavien mekaaniseen ja sähköiseen liittämiseen.

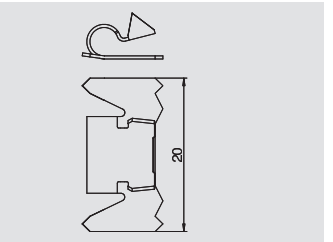

## Jatkosuoja, kanavan sivumitta 70 mm

Tyyppi	Väri	Pakk.	Paino	Tuoteno	Tuoteno
		kpl	kg/100 kpl		Snro
<b>G-SVS70170RW</b>	puhtaanvalkoinen	1	6,000	<b>6279 76 8</b>	
<b>G-SVS70170CW</b>	valkoinen	1	6,000	<b>6279 76 9</b>	
<b>G-SVS70170LGR</b>	vaaleanharmaa	1	6,000	<b>6279 77 0</b>	
<b>St</b> Teräs					€/kpl

Jatkosuoja sahattujen kanavan liitosreunojen peittämiseen.

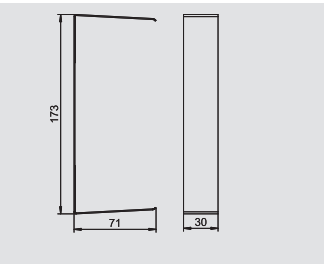

## Jatkosuoja, kanavan sivumitta 90 mm

Tyyppi	Väri	Pakk.	Paino	Tuoteno	Tuoteno
		kpl	kg/100 kpl		Snro
<b>G-SVS90170RW</b>	puhtaanvalkoinen	1	6,700	<b>6279 78 4</b>	
<b>G-SVS90170CW</b>	valkoinen	1	6,700	<b>6279 78 5</b>	
<b>G-SVS90170LGR</b>	vaaleanharmaa	1	6,700	<b>6279 78 6</b>	
<b>St</b> Teräs					€/kpl

Jatkosuoja sahattujen kanavan liitosreunojen peittämiseen.

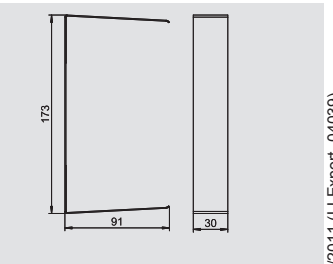

## Ulkokulma, kanavan sivumitta 70 mm

Tyyppi	Väri	Pakk.	Paino	Tuoteno	Tuoteno
		kpl	kg/100 kpl		Snro
<b>GS-DA70170RW</b>	puhtaanvalkoinen	1	0,000	<b>6278 21 0</b>	
<b>GS-DA70170CW</b>	valkoinen	1	0,000	<b>6278 21 1</b>	
<b>GS-DA70170LGR</b>	vaaleanharmaa	1	0,000	<b>6278 21 2</b>	
<b>St</b> Teräs					€/kpl

Ulkokulma sopii suoraan seinäasennukseen.

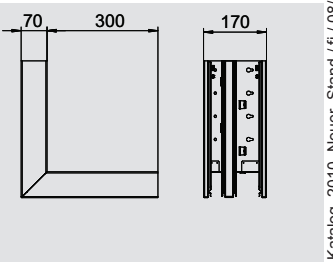

# Johtokanavan pohjamitta 170 mm, kaksiosainen, kansi 80/50 mm

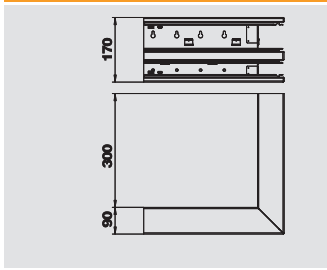

## Ulkokulma, kanavan sivumitta 90 mm

Tyyppi	Väri	Pakk.	Paino	Tuotenro	Tuotenro
		kpl	kg/100 kpl		Snro
GS-DA90170RW	puhtaanvalkoinen	1	0,000	6278 31 0	
GS-DA90170CW	valkoinen	1	0,000	6278 31 1	
GS-DA90170LGR	vaaleanharmaa	1	0,000	6278 31 2	

St Teräs €/kpl

Ulkokulma sopii suoraan seinäasennukseen.

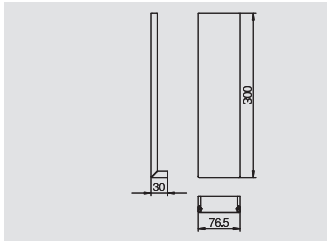

## Ulkokulman kansi, teräs

Tyyppi	Väri	Pakk.	Paino	Tuotenro	Tuotenro
		kpl	kg/100 kpl		Snro
GS-OTARW	puhtaanvalkoinen	1	21,400	6279 87 0	
GS-OTACW	valkoinen	1	21,400	6279 87 1	
GS-OTALGR	vaaleanharmaa	1	21,400	6279 87 2	

St Teräs €/kpl

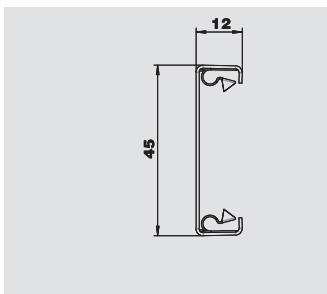

## Ulkokulman kansi 50, teräs

Tyyppi	Väri	Pituus	Pakk.	Paino	Tuotenro	Tuotenro
		mm	m	kg/100 m		Snro
GS-OT50RW	puhtaanvalkoinen	2000	2	45,550	6279 88 0	
GS-OT50CW	valkoinen	2000	2	45,550	6279 88 1	
GS-OT50LGR	vaaleanharmaa	2000	2	45,550	6279 88 2	

St Teräs €/m

Kansi johtokanavan GS sulkemiseen.

Pienempään 50mm kansiaukkoon, teräs.

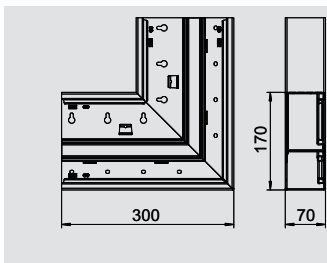

## Tasokulma, nouseva, kanavan sivumitta 70 mm

Tyyppi	Väri	Pakk.	Paino	Tuotenro	Tuotenro
		kpl	kg/100 kpl		Snro
GS-DFS70170RW	puhtaanvalkoinen	1	0,000	6278 22 0	
GS-DFS70170CW	valkoinen	1	0,000	6278 22 1	
GS-DFS70170LGR	vaaleanharmaa	1	0,000	6278 22 2	

St Teräs €/kpl

Tasokulma, nouseva, sopii suoraan seinäasennukseen.

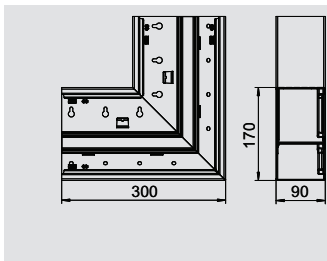

## Tasokulma, nouseva, kanavan sivumitta 90 mm

Tyyppi	Väri	Pakk.	Paino	Tuotenro	Tuotenro
		kpl	kg/100 kpl		Snro
GS-DFS90170RW	puhtaanvalkoinen	1	0,000	6278 32 0	
GS-DFS90170CW	valkoinen	1	0,000	6278 32 1	
GS-DFS90170LGR	vaaleanharmaa	1	0,000	6278 32 2	

St Teräs €/kpl

Tasokulma, nouseva, sopii suoraan seinäasennukseen.

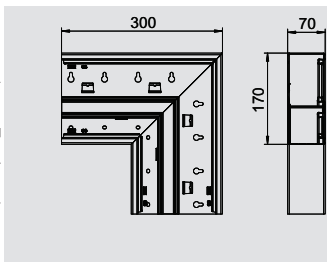

## Tasokulma, laskeva, kanavan sivumitta 70 mm

Tyyppi	Väri	Pakk.	Paino	Tuotenro	Tuotenro
		kpl	kg/100 kpl		Snro
GS-DFF70170RW	puhtaanvalkoinen	1	0,000	6278 23 0	
GS-DFF70170CW	valkoinen	1	0,000	6278 23 1	
GS-DFF70170LGR	vaaleanharmaa	1	0,000	6278 23 2	

St Teräs €/kpl

Tasokulma, laskeva, sopii suoraan seinäasennukseen.

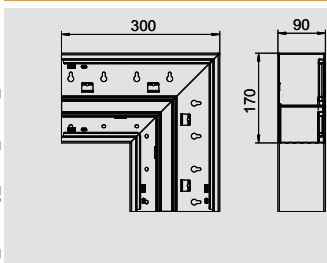

## Tasokulma, laskeva, kanavan sivumitta 90 mm

Tyyppi	Väri	Pakk.	Paino	Tuotenro	Tuotenro
		kpl	kg/100 kpl		Snro
GS-DFF90170RW	puhtaanvalkoinen	1	0,000	6278 33 0	
GS-DFF90170CW	valkoinen	1	0,000	6278 33 1	
GS-DFF90170LGR	vaaleanharmaa	1	0,000	6278 33 2	

St Teräs €/kpl

Tasokulma, laskeva, sopii suoraan seinäasennukseen.



# Johtokanavan pohjamitta 170 mm, kaksiosainen, kansi 80/50 mm

## Tasokulman kansi, teräs

Typpi	Väri	Pakk.	Paino	Tuotenro	Tuotenro Snro
		kpl	kg/100 kpl		
GS-OTFRW	puhtaanvalkoinen	1	47,600	6279 86 0	
GS-OTFCW	valkoinen	1	47,600	6279 86 1	
GS-OTFLGR	vaaleanharmaa	1	47,600	6279 86 2	

St Teräs €/kpl

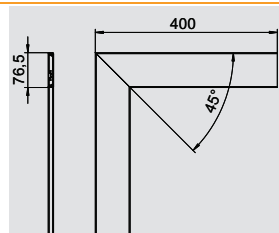

## Tasokulman kansi 50, teräs

Typpi	Väri	Pakk.	Paino	Tuotenro	Tuotenro Snro
		kpl	kg/100 kpl		
GS-OT50FRW	puhtaanvalkoinen	1	0,000	6279 99 0	
GS-OT50FCW	valkoinen	1	0,000	6279 99 1	
GS-OT50FLGR	vaaleanharmaa	1	0,000	6279 99 2	

St Teräs €/kpl

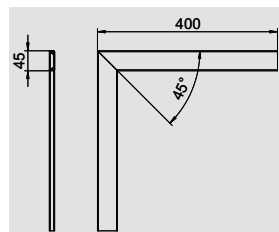

## Sisäkulma, kanavan sivumitta 70 mm

Typpi	Väri	Pakk.	Paino	Tuotenro	Tuotenro Snro
		kpl	kg/100 kpl		
GS-DI70170RW	puhtaanvalkoinen	1	0,000	6278 24 0	
GS-DI70170CW	valkoinen	1	0,000	6278 24 1	
GS-DI70170LGR	vaaleanharmaa	1	0,000	6278 24 2	

St Teräs €/kpl

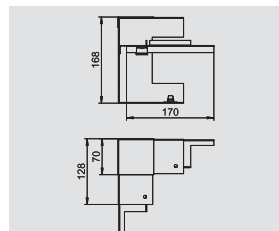

Sisäkulma asennettavaksi suoraan johtokanavaan GS.

## Sisäkulma, kanavan sivumitta 90 mm

Typpi	Väri	Pakk.	Paino	Tuotenro	Tuotenro Snro
		kpl	kg/100 kpl		
GS-DI90170RW	puhtaanvalkoinen	1	0,000	6278 34 0	
GS-DI90170CW	valkoinen	1	0,000	6278 34 1	
GS-DI90170LGR	vaaleanharmaa	1	0,000	6278 34 2	

St Teräs €/kpl

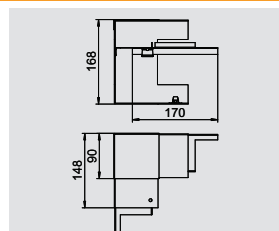

Sisäkulma asennettavaksi suoraan johtokanavaan GS.

## T-kappale, kanavan sivumitta 70 mm

Typpi	Väri	Pakk.	Paino	Tuotenro	Tuotenro Snro
		kpl	kg/100 kpl		
GS-DT70170RW	puhtaanvalkoinen	1	188,100	6278 26 0	
GS-DT70170CW	valkoinen	1	188,100	6278 26 1	
GS-DT70170LGR	vaaleanharmaa	1	188,100	6278 26 2	

St Teräs €/kpl

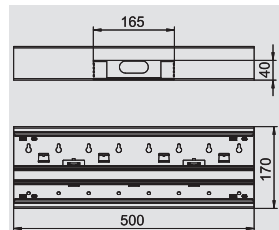

T-kappale sopii suoraan seinäasennukseen.

## T-kappale, kanavan sivumitta 90 mm

Typpi	Väri	Pakk.	Paino	Tuotenro	Tuotenro Snro
		kpl	kg/100 kpl		
GS-DT90170RW	puhtaanvalkoinen	1	207,000	6278 36 0	
GS-DT90170CW	valkoinen	1	207,000	6278 36 1	
GS-DT90170LGR	vaaleanharmaa	1	207,000	6278 36 2	

St Teräs €/kpl

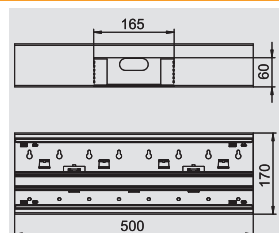

T-kappale sopii suoraan seinäasennukseen.

## Päätykappale, kanavan sivumitta 70 mm

Typpi	Väri	Pakk.	Paino	Tuotenro	Tuotenro Snro
		kpl	kg/100 kpl		
GS-E70170RW	puhtaanvalkoinen	1	9,500	6277 67 0	
GS-E70170CW	valkoinen	1	9,500	6277 67 1	
GS-E70170LGR	vaaleanharmaa	1	9,500	6277 67 2	

St Teräs €/kpl

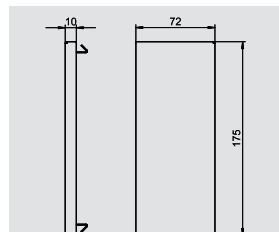

Päätykappale GS johtokanavalle.  
Toimitukseen kuuluu 2 jatkokappaletta.

# Johtokanavan pohjamitta 170 mm, kaksiosainen, kansi 80/50 mm

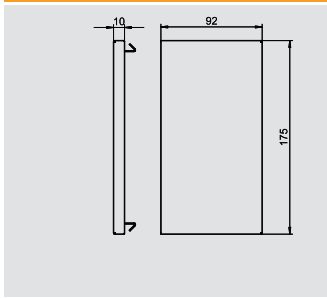

## Päätykappale, kanavan sivumitta 90 mm

Tyyppi	Väri	Pakk. kpl	Paino kg/100 kpl	Tuotenumero	Tuotenumero Snro
GS-E90170RW	puhtaanvalkoinen	1	12,000	6277 77 0	
GS-E90170CW	valkoinen	1	12,000	6277 77 1	
GS-E90170LGR	vaaleanharmaa	1	12,000	6277 77 2	

St Teräs

€/kpl

Päätykappale GS johtokanavalle.

Toimitukseen kuuluu 2 jatkokappaletta.

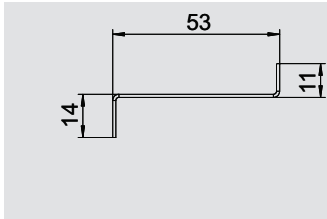

## Väliseinä, teräs, kanavan sivumitta 70 mm

Tyyppi	Pituus mm	Sopii kanavan sivumitalle	Pakk. m	Paino kg/100 m	Tuotenumero	Tuotenumero Snro
GS-TW70	2000	—	2	58,650	6277 09 0	

St Teräs

€/m

Väliseinä kanavien jakamiseen. Galvaanisesti yhteydessä johtokanavaan ilman lisäosia.

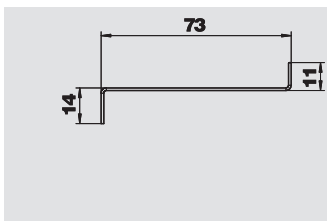

## Väliseinä, teräs, kanavan sivumitta 90 mm

Tyyppi	Pituus mm	Sopii kanavan sivumitalle	Pakk. m	Paino kg/100 m	Tuotenumero	Tuotenumero Snro
GS-TW90	2000	—	2	74,400	6277 09 5	

St Teräs

€/m

Väliseinä kanavien jakamiseen. Galvaanisesti yhteydessä johtokanavaan ilman lisäosia.

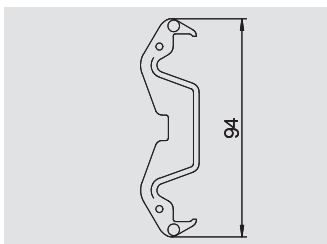

## Kansituki

Tyyppi	Pakk. kpl	Paino kg/100 kpl	Tuotenumero	Tuotenumero Snro
KL80A	20	0,680	6288 64 0	1464398

PA Polyamidi

€/kpl

Kansituki johtokanaviin GK, GS ja GEK-A.

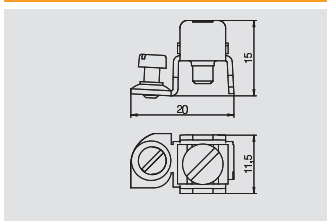

## Maadoitusliitin

Tyyppi	Pakk. kpl	Paino kg/100 kpl	Tuotenumero	Tuotenumero Snro
8AWR	10	0,641	6288 70 4	1464409

St Teräs

G sähkösinkitty

€/kpl

Maadoitusliitin johtokanavien potentiaalintasaukseen.



# Johtokanavan pohjamitta 210 mm, epäsymmetrinen



## Johtokanava, kanavan sivumitta 70 mm

Tyyppi	Väri	Pituus mm	Pakk. m	Paino kg/100 m	Tuoteno	Tuoteno Snro
<b>GS-A70210RW</b>	puhtaanvalkoinen	2000	8	415,000	<b>6278 00 0</b>	
<b>GS-A70210CW</b>	valkoinen	2000	8	415,000	<b>6278 00 1</b>	
<b>GS-A70210LGR</b>	vaaleanharmaa	2000	8	415,000	<b>6278 00 2</b>	

**St** Teräs

€/m

Johtokanava GS asennettavaksi seinään tai kannakkeisiin. Johtokanavassa on kiinnikkeet teräspeltisen väliseinän kiinnitykseen. Kanavien välinen potentiaalintasaus toteutetaan jatkokappaleella. Kannen ja kanavien välinen maadoitus ja potentiaalintasaus on varmistettu patentoidulla kannen kiinnitysjousella. Kansiaukko on 80 mm.

Kanavat kansineen voidaan erikoistilauksesta toimittaa määrämittäisinä enintään 3m:n pituisina sekä maalattuina eri RAL- sävyihin. Johtokanavien pinnat ovat suojattu suojaitepeinin.

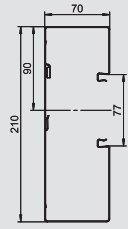

## Johtokanava, kanavan sivumitta 90 mm

Tyyppi	Väri	Pituus mm	Pakk. m	Paino kg/100 m	Tuoteno	Tuoteno Snro
<b>GS-A90210RW</b>	puhtaanvalkoinen	2000	6	447,000	<b>6278 10 0</b>	
<b>GS-A90210CW</b>	valkoinen	2000	6	447,000	<b>6278 10 1</b>	
<b>GS-A90210LGR</b>	vaaleanharmaa	2000	6	447,000	<b>6278 10 2</b>	

**St** Teräs

€/m

Johtokanava GS asennettavaksi seinään tai kannakkeisiin. Johtokanavassa on kiinnikkeet teräspeltisen väliseinän kiinnitykseen. Kanavien välinen potentiaalintasaus toteutetaan jatkokappaleella. Kannen ja kanavien välinen maadoitus ja potentiaalintasaus on varmistettu patentoidulla kannen kiinnitysjousella. Kansiaukko on 80 mm.

Kanavat kansineen voidaan erikoistilauksesta toimittaa määrämittäisinä enintään 3m:n pituisina sekä maalattuina eri RAL- sävyihin. Johtokanavien pinnat ovat suojattu suojaitepeinin.

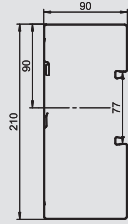

## Jatkokappale, kanavan sivumitta 70 mm

Tyyppi	Pituus mm	Pakk. kpl	Paino kg/100 kpl	Tuoteno	Tuoteno Snro
<b>GS-KUP70</b>	120	25	6,400	<b>6277 29 0</b>	

**V2A** teräs, ruostumaton 1.4301

€/kpl

Jatkokappale kanavien liittämiseen. Näin toteutetaan molempien kanavien potentiaalintasaus.

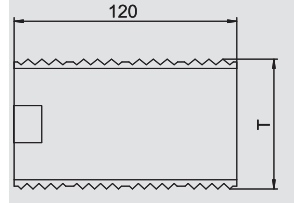

## Jatkokappale, kanavan sivumitta 90 mm

Tyyppi	Pituus mm	Pakk. kpl	Paino kg/100 kpl	Tuoteno	Tuoteno Snro
<b>GS-KUP90</b>	—	25	8,200	<b>6277 29 4</b>	

**V2A** teräs, ruostumaton 1.4301

€/kpl

Jatkokappale kanavien liittämiseen. Näin toteutetaan molempien kanavien potentiaalintasaus.

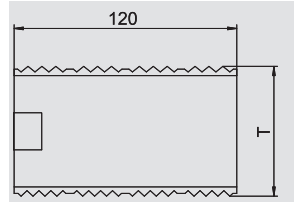

## Kojerasia, 1-osainen

Tyyppi	Väri	Pakk. kpl	Paino kg/100 kpl	Tuoteno	Tuoteno Snro
<b>71GD6</b>	harmaa	5	5,600	<b>6288 61 0</b>	1464394
<b>71GD6</b>	harmaa	1	5,700	<b>6288 61 5</b>	

**PA** Polyamidi

€/kpl

1-os kojerasia vakiokalusteille, irrotettavalla alaosalla, kiinnitty kanavan kansiaukkoon, 6 kaapeliihiota halkaisijaltaan max 14mm.

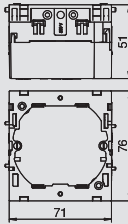

## Kojerasia, 2-osainen

Tyyppi	Väri	Pakk. kpl	Paino kg/100 kpl	Tuoteno	Tuoteno Snro
<b>71GD7</b>	harmaa	2	11,000	<b>6288 61 1</b>	1464395

**PA** Polyamidi

€/kpl

2-os kojerasia vakiokalusteille, irrotettavalla alaosalla, kiinnitty kanavan kansiaukkoon, 6 kaapeliihiota halkaisijaltaan max 14mm.

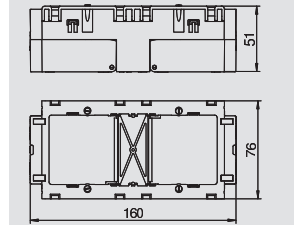



# Johtokanavan pohjamitta 210 mm, epäsymmetrinen

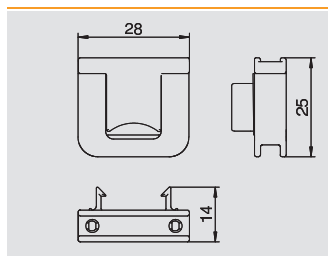

## Vedonpoistin

Tyyppi	Pakk.	Paino	Tuotenumero	Tuotenumero
	kpl	kg/100 kpl		Snro
<b>7ZE</b>	50	31,500	<b>6288 79 0</b>	1464411
<b>PA</b> Polyamidi				€/kpl

Vedonpoistin, lukittavilla kiinnikkeillä, sopii kojerasioihin 7 GD... ja 71GD...  
Kaapelin kiinnitysalue 14 mm:iin asti

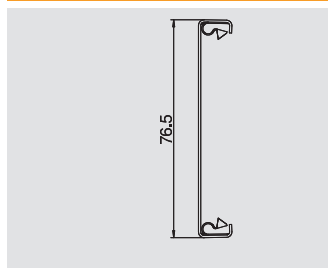

## Kansi, teräs

Tyyppi	Väri	Pituus	Pakk.	Paino	Tuotenumero	Tuotenumero
		mm	m	kg/100 m		Snro
<b>GS-OTRW</b>	puhtaanvalkoinen	2000	2	65,000	<b>6279 85 0</b>	
<b>GS-OTCW</b>	valkoinen	2000	2	65,000	<b>6279 85 1</b>	
<b>GS-OTLGR</b>	vaaleanharmaa	2000	2	65,000	<b>6279 85 2</b>	
<b>St</b> Teräs						€/m

Kansi teräksestä GS johtokanavien sulkemiseen

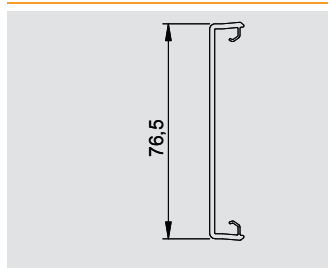

## Kansi PVC, sileä

Tyyppi	Väri	Pituus	Pakk.	Paino	Tuotenumero	Tuotenumero
		mm	m	kg/100 m		Snro
<b>GK-OTGRW</b>	puhtaanvalkoinen	2000	16	27,500	<b>6278 68 0</b>	1418890
<b>GK-OTGCW</b>	valkoinen	2000	16	27,500	<b>6278 68 1</b>	
<b>GK-OTGLGR</b>	vaaleanharmaa	2000	16	27,500	<b>6278 68 2</b>	
<b>PVC</b> Polyvinyylikloridi						€/m

Kanavan kansi, sileä, johtokanavien sulkemiseen, 80 mm:n kansiaukolla.

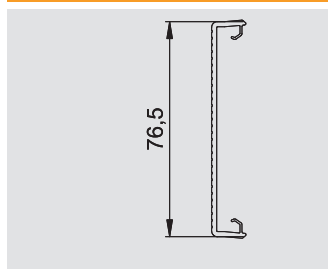

## Kansi PVC, uritettu

Tyyppi	Väri	Pituus	Pakk.	Paino	Tuotenumero	Tuotenumero
		mm	m	kg/100 m		Snro
<b>GK-OTKRW</b>	puhtaanvalkoinen	2000	16	27,000	<b>6278 78 0</b>	
<b>GK-OTKCW</b>	valkoinen	2000	16	27,000	<b>6278 78 1</b>	
<b>GK-OTKLGR</b>	vaaleanharmaa	2000	16	27,000	<b>6278 78 2</b>	
<b>PVC</b> Polyvinyylikloridi						€/m

Kanavan kansi, uritettu, johtokanavien sulkemiseen, 80 mm:n kansiaukolla.

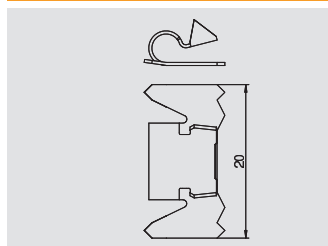

## Kansijousi

Tyyppi	Pakk.	Paino	Tuotenumero	Tuotenumero
	kpl	kg/100 kpl		Snro
<b>RKV3V</b>	20	0,120	<b>6288 70 0</b>	1464407
				€/kpl

Kansikiinnike kanavien kansien ja kanavien mekaaniseen ja sähköiseen liittämiseen.

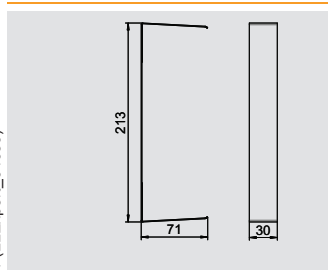

## Jatkosuoja, kanavan sivumitta 70 mm

Tyyppi	Väri	Pakk.	Paino	Tuotenumero	Tuotenumero
		kpl	kg/100 kpl		Snro
<b>G-SVS70210RW</b>	puhtaanvalkoinen	1	6,700	<b>6279 77 2</b>	
<b>G-SVS70210CW</b>	valkoinen	1	6,700	<b>6279 77 3</b>	
<b>G-SVS70210LGR</b>	vaaleanharmaa	1	6,700	<b>6279 77 4</b>	
<b>St</b> Teräs					€/kpl

Jatkosuoja sahattujen kanavan liitosreunojen peittämiseen.

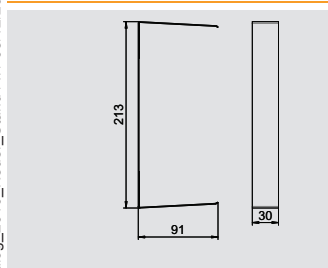

## Jatkosuoja, kanavan sivumitta 90 mm

Tyyppi	Väri	Pakk.	Paino	Tuotenumero	Tuotenumero
		kpl	kg/100 kpl		Snro
<b>G-SVS90210RW</b>	puhtaanvalkoinen	1	7,500	<b>6279 78 8</b>	
<b>G-SVS90210CW</b>	valkoinen	1	7,500	<b>6279 78 9</b>	
<b>G-SVS90210LGR</b>	vaaleanharmaa	1	7,500	<b>6279 79 0</b>	
<b>St</b> Teräs					€/kpl

Jatkosuoja sahattujen kanavan liitosreunojen peittämiseen.



Rapid 80 Johtokanavat, teräspelti



# Johtokanavan pohjamitta 210 mm, epäsymmetrinen



## Ulkokulma, kanavan sivumitta 70 mm

Tyyppi	Väri	Pakk. kpl	Paino kg/100 kpl	Tuoteno	Tuoteno Snro
GS-AA70210RW	puhtaanvalkoinen	1	279,000	6278 01 0	
GS-AA70210CW	valkoinen	1	279,000	6278 01 1	
GS-AA70210LGR	vaaleanharmaa	1	279,000	6278 01 2	

St Teräs €/kpl

Ulkokulma sopii suoraan seinäsennukseen.

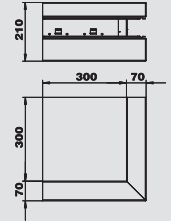

## Ulkokulma, kanavan sivumitta 90 mm

Tyyppi	Väri	Pakk. kpl	Paino kg/100 kpl	Tuoteno	Tuoteno Snro
GS-AA90210RW	puhtaanvalkoinen	1	309,000	6278 11 0	
GS-AA90210CW	valkoinen	1	309,000	6278 11 1	
GS-AA90210LGR	vaaleanharmaa	1	309,000	6278 11 2	

St Teräs €/kpl

Ulkokulma sopii suoraan seinäsennukseen.

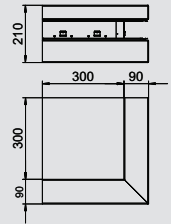

## Ulkokulman kansi terästä

Tyyppi	Väri	Pakk. kpl	Paino kg/100 kpl	Tuoteno	Tuoteno Snro
GS-OTARW	puhtaanvalkoinen	1	21,400	6279 87 0	
GS-OTACW	valkoinen	1	21,400	6279 87 1	
GS-OTALGR	vaaleanharmaa	1	21,400	6279 87 2	

St Teräs €/kpl

Ulkokulman kansi, PVC, sileä.

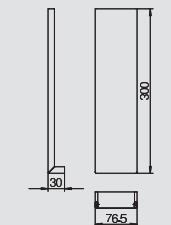

## Ulkokulman kansi PVC, sileä

Tyyppi	Väri	Pakk. kpl	Paino kg/100 kpl	Tuoteno	Tuoteno Snro
GK-OTGARW	puhtaanvalkoinen	2	14,000	6274 79 0	1418881
GK-OTGACW	valkoinen	2	14,000	6274 79 1	
GK-OTGALGR	vaaleanharmaa	2	14,000	6274 79 2	

PVC Polyvinyylikloridi €/kpl

Ulkokulman kansi, PVC, uritettu.

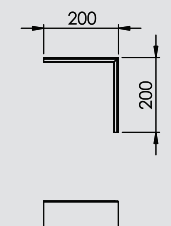

## Ulkokulman kansi PVC, uritettu

Tyyppi	Väri	Pakk. kpl	Paino kg/100 kpl	Tuoteno	Tuoteno Snro
GK-OTKARW	puhtaanvalkoinen	2	16,000	6274 89 0	
GK-OTKACW	valkoinen	2	16,000	6274 89 1	
GK-OTKALGR	vaaleanharmaa	2	16,000	6274 89 2	

PVC Polyvinyylikloridi €/kpl

Ulkokulman kansi, PVC, uritettu pinta.

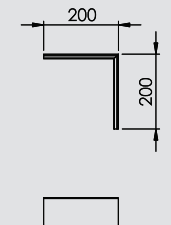

## Tasokulma, nouseva, kanavan sivumitta 70 mm

Tyyppi	Väri	Pakk. kpl	Paino kg/100 kpl	Tuoteno	Tuoteno Snro
GS-AFS70210RW	puhtaanvalkoinen	1	162,000	6278 02 0	
GS-AFS70210CW	valkoinen	1	162,000	6278 02 1	
GS-AFS70210LGR	vaaleanharmaa	1	162,000	6278 02 2	

St Teräs €/kpl

Tasokulma, nouseva, sopii suoraan seinäsennukseen.

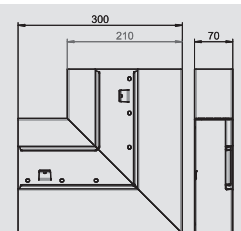

## Tasokulma, nouseva, kanavan sivumitta 90 mm

Tyyppi	Väri	Pakk. kpl	Paino kg/100 kpl	Tuoteno	Tuoteno Snro
GS-AFS90210RW	puhtaanvalkoinen	1	175,000	6278 12 0	
GS-AFS90210CW	valkoinen	1	175,000	6278 12 1	
GS-AFS90210LGR	vaaleanharmaa	1	175,000	6278 12 2	

St Teräs €/kpl

Tasokulma, nouseva, sopii suoraan seinäsennukseen.

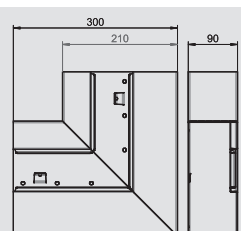

# Johtokanavan pohjamitta 210 mm, epäsymmetrinen

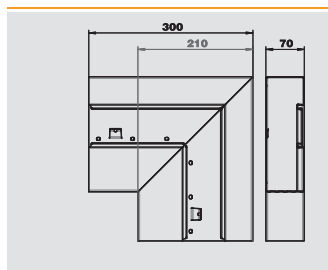

## Tasokulma, laskeva, kanavan sivumitta 70 mm

Typpi	Väri	Pakk.	Paino	Tuotenro	Tuotenro
		kpl	kg/100 kpl		Snro
GS-AFF70210RW	puhtaanvalkoinen	1	162,000	6278 03 0	
GS-AFF70210CW	valkoinen	1	162,000	6278 03 1	
GS-AFF70210LGR	vaaleanharmaa	1	162,000	6278 03 2	

St Teräs €/kpl

Tasokulma, laskeva, sopii suoraan seinäasennukseen.

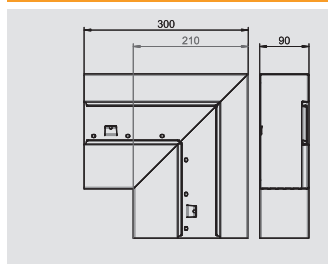

## Tasokulma, laskeva, kanavan sivumitta 90 mm

Typpi	Väri	Pakk.	Paino	Tuotenro	Tuotenro
		kpl	kg/100 kpl		Snro
GS-AFF90210RW	puhtaanvalkoinen	1	175,000	6278 13 0	
GS-AFF90210CW	valkoinen	1	175,000	6278 13 1	
GS-AFF90210LGR	vaaleanharmaa	1	175,000	6278 13 2	

St Teräs €/kpl

Tasokulma, laskeva, sopii suoraan seinäasennukseen.

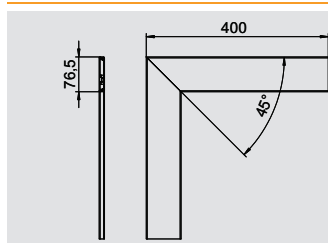

## Tasokulman kansi, teräs

Typpi	Väri	Pakk.	Paino	Tuotenro	Tuotenro
		kpl	kg/100 kpl		Snro
GS-OTFRW	puhtaanvalkoinen	1	47,600	6279 86 0	
GS-OTFCW	valkoinen	1	47,600	6279 86 1	
GS-OTFLGR	vaaleanharmaa	1	47,600	6279 86 2	

St Teräs €/kpl

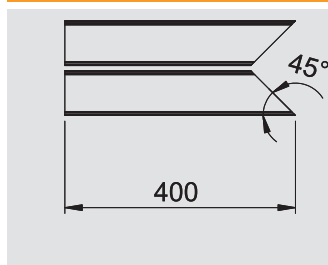

## Tasokulman kansi PVC, sileä

Typpi	Väri	Pakk.	Paino	Tuotenro	Tuotenro
		kpl	kg/100 kpl		Snro
GK-OTGFRW	puhtaanvalkoinen	2	17,000	6274 49 0	1418882
GK-OTGFCW	valkoinen	2	17,000	6274 49 1	
GK-OTGFLGR	vaaleanharmaa	2	17,000	6274 49 2	

PVC Polyvinyylikloridi €/kpl

Tasokulman kansi PVC, sileä

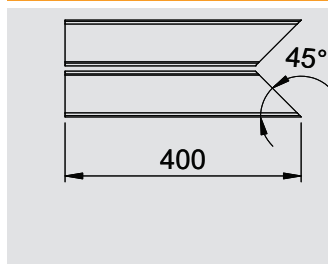

## Tasokulman kansi PVC, uritettu

Typpi	Väri	Pakk.	Paino	Tuotenro	Tuotenro
		kpl	kg/100 kpl		Snro
GK-OTKFRW	puhtaanvalkoinen	2	20,000	6274 59 0	
GK-OTKFCW	valkoinen	2	20,000	6274 59 1	
GK-OTKFLGR	vaaleanharmaa	2	20,000	6274 59 2	

PVC Polyvinyylikloridi €/kpl

Tasokulman kansi PVC, uritettu pinta

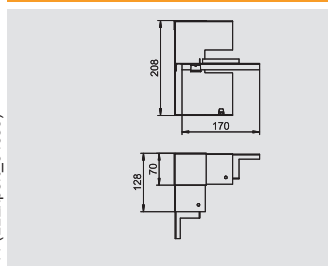

## Sisäkulma, kanavan sivumitta 70 mm

Typpi	Väri	Pakk.	Paino	Tuotenro	Tuotenro
		kpl	kg/100 kpl		Snro
GS-AI70210RW	puhtaanvalkoinen	1	75,000	6278 05 0	
GS-AI70210CW	valkoinen	1	75,000	6278 05 1	
GS-AI70210LGR	vaaleanharmaa	1	75,000	6278 05 2	

St Teräs €/kpl

Sisäkulma asennettavaksi suoraan johtokanavaan GS.

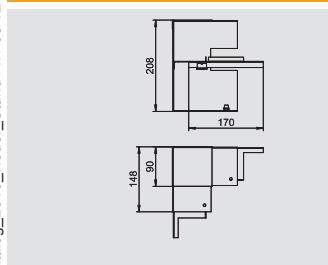

## Sisäkulma, kanavan sivumitta 90 mm

Typpi	Väri	Pakk.	Paino	Tuotenro	Tuotenro
		kpl	kg/100 kpl		Snro
GS-AI90210RW	puhtaanvalkoinen	1	95,000	6278 14 0	
GS-AI90210CW	valkoinen	1	95,000	6278 14 1	
GS-AI90210LGR	vaaleanharmaa	1	95,000	6278 14 2	

St Teräs €/kpl

Sisäkulma asennettavaksi suoraan johtokanavaan GS.



# Johtokanavan pohjamitta 210 mm, epäsymmetrinen



## T-kappale, kanavan sivumitta 70 mm

Tyyppi	Väri	Pakk. kpl	Paino kg/100 kpl	Tuoteno	Tuoteno Snro
GS-AT70210RW	puhtaanvalkoinen	1	202,000	6278 06 0	
GS-AT70210CW	valkoinen	1	202,000	6278 06 1	
GS-AT70210LGR	vaaleanharmaa	1	202,000	6278 06 2	

St Teräs €/kpl

T-kappale sopii suoraan seinäsennukseen.

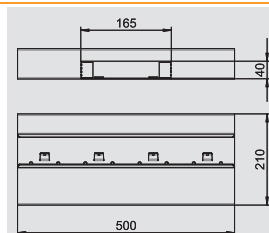

## T-kappale, kanavan sivumitta 90 mm

Tyyppi	Väri	Pakk. kpl	Paino kg/100 kpl	Tuoteno	Tuoteno Snro
GS-AT90210RW	puhtaanvalkoinen	1	216,000	6278 16 0	
GS-AT90210CW	valkoinen	1	216,000	6278 16 1	
GS-AT90210LGR	vaaleanharmaa	1	216,000	6278 16 2	

St Teräs €/kpl

T-kappale sopii suoraan seinäsennukseen.

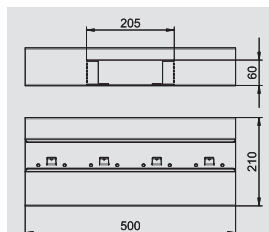

## Päätykappale, kanavan sivumitta 70 mm

Tyyppi	Väri	Pakk. kpl	Paino kg/100 kpl	Tuoteno	Tuoteno Snro
GS-E70210RW	puhtaanvalkoinen	1	12,000	6278 07 0	
GS-E70210CW	valkoinen	1	12,000	6278 07 1	
GS-E70210LGR	vaaleanharmaa	1	12,000	6278 07 2	

St Teräs €/kpl

Päätykappale GS johtokanavalle.

Toimitukseen kuuluu 2 jatkokappaletta.

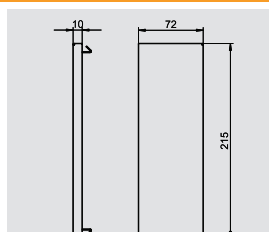

## Päätykappale, kanavan sivumitta 90 mm

Tyyppi	Väri	Pakk. kpl	Paino kg/100 kpl	Tuoteno	Tuoteno Snro
GS-E90210RW	puhtaanvalkoinen	1	14,000	6278 17 0	
GS-E90210CW	valkoinen	1	14,000	6278 17 1	
GS-E90210LGR	vaaleanharmaa	1	14,000	6278 17 2	

St Teräs €/kpl

Päätykappale GS johtokanavalle.

Toimitukseen kuuluu 2 jatkokappaletta.

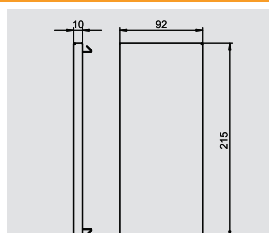

## Väliseinä, teräs, kanavan sivumitta 70 mm

Tyyppi	Pituus mm	Sopii kanavan sivumitalle	Pakk. m	Paino kg/100 m	Tuoteno	Tuoteno Snro
GS-TW70	2000	—	2	58,650	6277 09 0	

St Teräs €/m

Väliseinä kanavien jakamiseen. Galvaanisesti yhteydessä johtokanavaan ilman lisäosia.

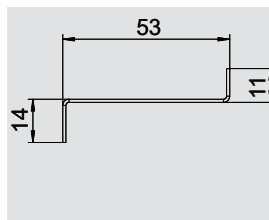

## Väliseinä, teräs, kanavan sivumitta 90 mm

Tyyppi	Pituus mm	Sopii kanavan sivumitalle	Pakk. m	Paino kg/100 m	Tuoteno	Tuoteno Snro
GS-TW90	2000	—	2	74,400	6277 09 5	

St Teräs €/m

Väliseinä kanavien jakamiseen. Galvaanisesti yhteydessä johtokanavaan ilman lisäosia.

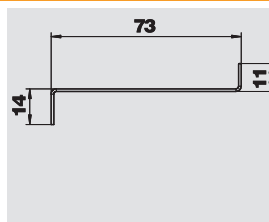

## Kansituki

Tyyppi	Pakk. kpl	Paino kg/100 kpl	Tuoteno	Tuoteno Snro
KL80A	20	0,680	6288 64 0	1464398

PA Polyamidi €/kpl

Kansituki johtokanaviin GK, GS ja GEK-A.

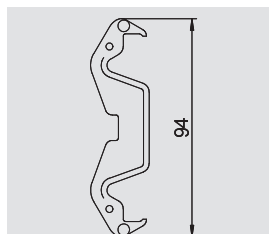

# Johtokanavan pohjamitta 210 mm, epäsymmetrinen

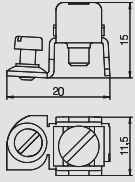

Tyyppi

## Maadoitusliitin

	Pakk.	Paino	Tuotenro	Tuotenro
	kpl	kg/100 kpl		Snro
<b>8AWR</b>	10	0,641	<b>6288 70 4</b>	1464409

**St** Teräs **G** sähkösinkitty

€/kpl

Maadoitusliitin johtokanavien potentialintasaukseen.



# Johtokanavan pohjamitta 210 mm, kaksiosainen kanava



## Johtokanava, kanavan sivumitta 70 mm

Tyyppi	Väri	Pituus mm	Pakk. m	Paino kg/100 m	Tuotenumero	Tuotenumero Snro
GS-D70210RW	valkoinen	2000	8	420,000	6278 40 1	
GS-D70210CW	puhtaanvalkoinen	2000	8	420,000	6278 40 0	
GS-D70210LGR	vaaleanharmaa	2000	8	420,000	6278 40 2	

St Teräs

€/m

Johtokanava GS asennettavaksi seinään tai kannakkeisiin. Johtokanavassa on kiinnikkeet teräspeltisen väliseinän kiinnitykseen. Kanavien välinen potentiaalintasaus toteutetaan jatkokappaleella. Kannen ja kanavien välinen maadoitus ja potentiaalintasaus on varmistettu patentoidulla kannen kiinnitysjousella. Kansiaukko on 80 mm.

Kanavat kansineen voidaan erikoistilauksesta toimittaa määrämittäisinä enintään 3m:n pituisina sekä maalattuina eri RAL- sävyihin. Johtokanavien pinnat ovat suojattu suojaitepeinin.

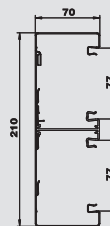

## Johtokanava, kanavan sivumitta 90 mm

Tyyppi	Väri	Pituus mm	Pakk. m	Paino kg/100 m	Tuotenumero	Tuotenumero Snro
GS-D90210RW	puhtaanvalkoinen	2000	6	0,000	6278 50 0	
GS-D90210CW	valkoinen	2000	6	0,000	6278 50 1	
GS-D90210LGR	vaaleanharmaa	2000	6	0,000	6278 50 2	

St Teräs

€/m

Johtokanava GS asennettavaksi seinään tai kannakkeisiin. Johtokanavassa on kiinnikkeet teräspeltisen väliseinän kiinnitykseen. Kanavien välinen potentiaalintasaus toteutetaan jatkokappaleella. Kannen ja kanavien välinen maadoitus ja potentiaalintasaus on varmistettu patentoidulla kannen kiinnitysjousella. Kansiaukko on 80 mm.

Kanavat kansineen voidaan erikoistilauksesta toimittaa määrämittäisinä enintään 3m:n pituisina sekä maalattuina eri RAL- sävyihin. Johtokanavien pinnat ovat suojattu suojaitepeinin.

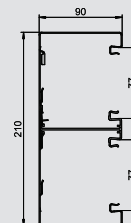

## Jatkokappale, kanavan sivumitta 70 mm

Tyyppi	Pituus mm	Pakk. kpl	Paino kg/100 kpl	Tuotenumero	Tuotenumero Snro
GS-KUP70	120	25	6,400	6277 29 0	

V2A teräs, ruostumaton 1.4301

€/kpl

Jatkokappale kanavien liittämiseen. Näin toteutetaan molempien kanavien potentiaalintasaus.

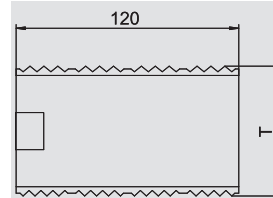

## Jatkokappale, kanavan sivumitta 90 mm

Tyyppi	Pituus mm	Pakk. kpl	Paino kg/100 kpl	Tuotenumero	Tuotenumero Snro
GS-KUP90	—	25	8,200	6277 29 4	

V2A teräs, ruostumaton 1.4301

€/kpl

Jatkokappale kanavien liittämiseen. Näin toteutetaan molempien kanavien potentiaalintasaus.

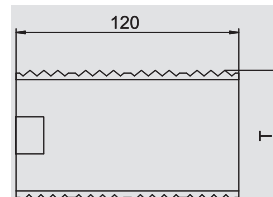

## Kojerasia, 1-osainen

Tyyppi	Väri	Pakk. kpl	Paino kg/100 kpl	Tuotenumero	Tuotenumero Snro
71GD6	harmaa	5	5,600	6288 61 0	1464394
71GD6	harmaa	1	5,700	6288 61 5	

PA Polyamidi

€/kpl

1-os kojerasia vakiokalusteille, irrotettavalla alaosalla, kiinnitty kanavan kansiaukkoon, 6 kaapeliaihiota halkaisijaltaan max 14mm.

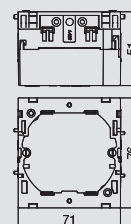

## Kojerasia, 2-osainen

Tyyppi	Väri	Pakk. kpl	Paino kg/100 kpl	Tuotenumero	Tuotenumero Snro
71GD7	harmaa	2	11,000	6288 61 1	1464395

PA Polyamidi

€/kpl

2-os kojerasia vakiokalusteille, irrotettavalla alaosalla, kiinnitty kanavan kansiaukkoon, 6 kaapeliaihiota halkaisijaltaan max 14mm.

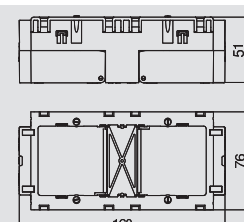

# Johtokanavan pohjamitta 210 mm, kaksiosainen kanava

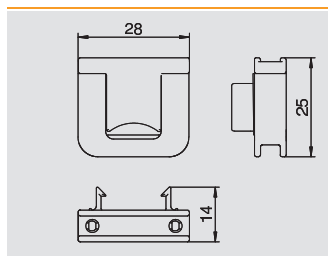

## Vedonpoistin

Tyyppi	Pakk.	Paino	Tuotenumero	Tuotenumero
	kpl	kg/100 kpl		Snro
<b>7ZE</b>	50	31,500	<b>6288 79 0</b>	1464411
<b>PA</b> Polyamidi				€/kpl

Vedonpoistin, lukittavilla kiinnikkeillä, sopii kojerasioihin 7 GD... ja 71GD...  
Kaapelin kiinnitysalue 14 mm:iin asti

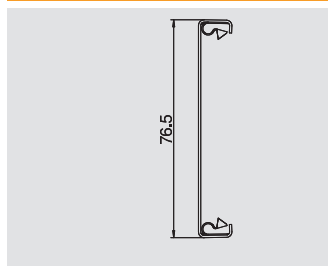

## Kansi, teräs

Tyyppi	Väri	Pituus	Pakk.	Paino	Tuotenumero	Tuotenumero
		mm	m	kg/100 m		Snro
<b>GS-OTRW</b>	puhtaanvalkoinen	2000	2	65,000	<b>6279 85 0</b>	
<b>GS-OTCW</b>	valkoinen	2000	2	65,000	<b>6279 85 1</b>	
<b>GS-OTLGR</b>	vaaleanharmaa	2000	2	65,000	<b>6279 85 2</b>	
<b>St</b> Teräs						€/m

Kansi teräksestä GS johtokanavien sulkemiseen

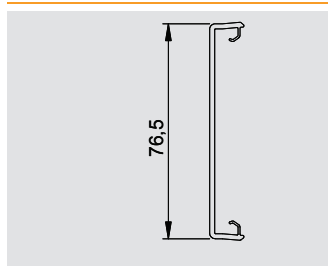

## Kansi PVC, sileä

Tyyppi	Väri	Pituus	Pakk.	Paino	Tuotenumero	Tuotenumero
		mm	m	kg/100 m		Snro
<b>GK-OTGRW</b>	puhtaanvalkoinen	2000	16	27,500	<b>6278 68 0</b>	1418890
<b>GK-OTGCW</b>	valkoinen	2000	16	27,500	<b>6278 68 1</b>	
<b>GK-OTGLGR</b>	vaaleanharmaa	2000	16	27,500	<b>6278 68 2</b>	
<b>PVC</b> Polyvinyylikloridi						€/m

Kanavan kansi, sileä, johtokanavien sulkemiseen, 80 mm:n kansiaukolla.

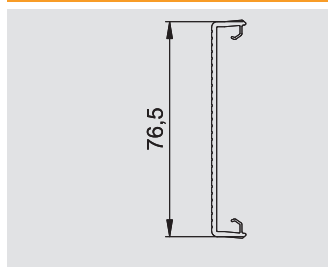

## Kansi PVC, uritettu

Tyyppi	Väri	Pituus	Pakk.	Paino	Tuotenumero	Tuotenumero
		mm	m	kg/100 m		Snro
<b>GK-OTKRW</b>	puhtaanvalkoinen	2000	16	27,000	<b>6278 78 0</b>	
<b>GK-OTKCW</b>	valkoinen	2000	16	27,000	<b>6278 78 1</b>	
<b>GK-OTKLGR</b>	vaaleanharmaa	2000	16	27,000	<b>6278 78 2</b>	
<b>PVC</b> Polyvinyylikloridi						€/m

Kanavan kansi, uritettu, johtokanavien sulkemiseen, 80 mm:n kansiaukolla.

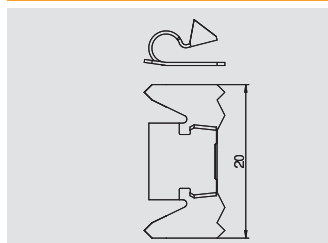

## Kansijousi

Tyyppi	Pakk.	Paino	Tuotenumero	Tuotenumero
	kpl	kg/100 kpl		Snro
<b>RKV3V</b>	20	0,120	<b>6288 70 0</b>	1464407
				€/kpl

Kansikiinnike kanavien kansien ja kanavien mekaaniseen ja sähköiseen liittämiseen.

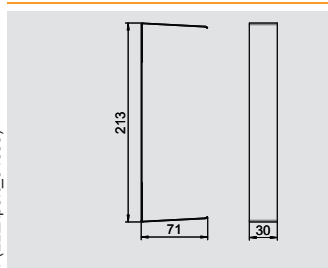

## Jatkosuoja, kanavan sivumitta 70 mm

Tyyppi	Väri	Pakk.	Paino	Tuotenumero	Tuotenumero
		kpl	kg/100 kpl		Snro
<b>G-SVS70210RW</b>	puhtaanvalkoinen	1	6,700	<b>6279 77 2</b>	
<b>G-SVS70210CW</b>	valkoinen	1	6,700	<b>6279 77 3</b>	
<b>G-SVS70210LGR</b>	vaaleanharmaa	1	6,700	<b>6279 77 4</b>	
<b>St</b> Teräs					€/kpl

Jatkosuoja sahattujen kanavan liitosreunojen peittämiseen.

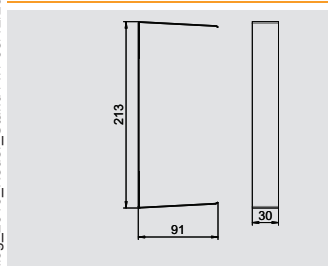

## Jatkosuoja, kanavan sivumitta 90 mm

Tyyppi	Väri	Pakk.	Paino	Tuotenumero	Tuotenumero
		kpl	kg/100 kpl		Snro
<b>G-SVS90210RW</b>	puhtaanvalkoinen	1	7,500	<b>6279 78 8</b>	
<b>G-SVS90210CW</b>	valkoinen	1	7,500	<b>6279 78 9</b>	
<b>G-SVS90210LGR</b>	vaaleanharmaa	1	7,500	<b>6279 79 0</b>	
<b>St</b> Teräs					€/kpl

Jatkosuoja sahattujen kanavan liitosreunojen peittämiseen.



Rapid 80 Johtokanavat, teräspeltti





# Johtokanavan pohjamitta 210 mm, kaksiosainen kanava



## Ulkokulma, kanavan sivumitta 70 mm

Tyyppi	Väri	Pakk. kpl	Paino kg/100 kpl	Tuoteno	Tuoteno Snro
GS-DA70210RW	puhtaanvalkoinen	1	0,000	6278 41 0	
GS-DA70210CW	valkoinen	1	0,000	6278 41 1	
GS-DA70210LGR	vaaleanharmaa	1	0,000	6278 41 2	

St Teräs €/kpl

Ulkokulma sopii suoraan seinäasennukseen.

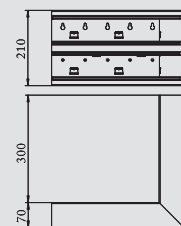

## Ulkokulma, kanavan sivumitta 90 mm

Tyyppi	Väri	Pakk. kpl	Paino kg/100 kpl	Tuoteno	Tuoteno Snro
GS-DA90210RW	puhtaanvalkoinen	1	0,000	6278 51 0	
GS-DA90210CW	valkoinen	1	0,000	6278 51 1	
GS-DA90210LGR	vaaleanharmaa	1	0,000	6278 51 2	

St Teräs €/kpl

Ulkokulma sopii suoraan seinäasennukseen.

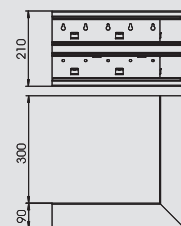

## Ulkokulman kansi terästä

Tyyppi	Väri	Pakk. kpl	Paino kg/100 kpl	Tuoteno	Tuoteno Snro
GS-OTARW	puhtaanvalkoinen	1	21,400	6279 87 0	
GS-OTACW	valkoinen	1	21,400	6279 87 1	
GS-OTALGR	vaaleanharmaa	1	21,400	6279 87 2	

St Teräs €/kpl

Ulkokulman kansi, PVC, sileä

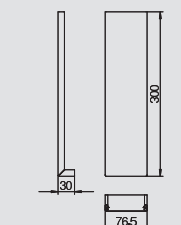

## Ulkokulman kansi PVC, sileä

Tyyppi	Väri	Pakk. kpl	Paino kg/100 kpl	Tuoteno	Tuoteno Snro
GK-OTGARW	puhtaanvalkoinen	2	14,000	6274 79 0	1418881
GK-OTGACW	valkoinen	2	14,000	6274 79 1	
GK-OTGALGR	vaaleanharmaa	2	14,000	6274 79 2	

PVC Polyvinyylikloridi €/kpl

Ulkokulman kansi, PVC, uritettu

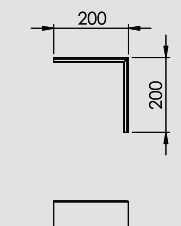

## Ulkokulman kansi PVC, uritettu

Tyyppi	Väri	Pakk. kpl	Paino kg/100 kpl	Tuoteno	Tuoteno Snro
GK-OTKARW	puhtaanvalkoinen	2	16,000	6274 89 0	
GK-OTKACW	valkoinen	2	16,000	6274 89 1	
GK-OTKALGR	vaaleanharmaa	2	16,000	6274 89 2	

PVC Polyvinyylikloridi €/kpl

Ulkokulman kansi, PVC, uritettu pinta.

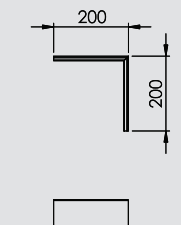

## Tasokulma, nouseva, kanavan sivumitta 70 mm

Tyyppi	Väri	Pakk. kpl	Paino kg/100 kpl	Tuoteno	Tuoteno Snro
GS-DFS70210RW	puhtaanvalkoinen	1	0,000	6278 42 0	
GS-DFS70210CW	valkoinen	1	0,000	6278 42 1	
GS-DFS70210LGR	vaaleanharmaa	1	0,000	6278 42 2	

St Teräs €/kpl

Tasokulma, nouseva, sopii suoraan seinäasennukseen.

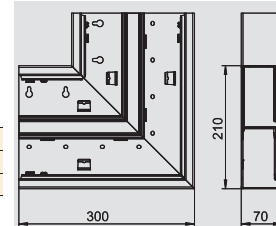

## Tasokulma, nouseva, kanavan sivumitta 90 mm

Tyyppi	Väri	Pakk. kpl	Paino kg/100 kpl	Tuoteno	Tuoteno Snro
GS-DFS90210RW	puhtaanvalkoinen	1	0,000	6278 52 0	
GS-DFS90210CW	valkoinen	1	0,000	6278 52 1	
GS-DFS90210LGR	vaaleanharmaa	1	0,000	6278 52 2	

St Teräs €/kpl

Tasokulma, nouseva, sopii suoraan seinäasennukseen.

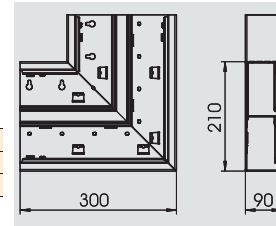

# Johtokanavan pohjamitta 210 mm, kaksiosainen kanava

## Tasokulma, laskeva, kanavan sivumitta 70 mm

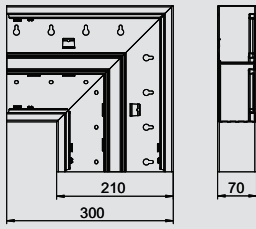

Tyyppi	Väri	Pakk. kpl	Paino kg/100 kpl	Tuoteno	Tuoteno Snro
GS-DFF70210RW	puhtaanvalkoinen	1	0,000	6278 43 0	
GS-DFF70210CW	valkoinen	1	0,000	6278 43 1	
GS-DFF70210LGR	vaaleanharmaa	1	0,000	6278 43 2	

**St** Teräs €/kpl  
Tasokulma, laskeva, sopii suoraan seinäasennukseen.



## Tasokulma, laskeva, kanavan sivumitta 90 mm

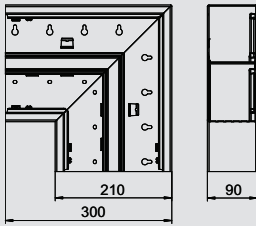

Tyyppi	Väri	Pakk. kpl	Paino kg/100 kpl	Tuoteno	Tuoteno Snro
GS-DFF90210RW	puhtaanvalkoinen	1	0,000	6278 53 0	
GS-DFF90210CW	valkoinen	1	0,000	6278 53 1	
GS-DFF90210LGR	vaaleanharmaa	1	0,000	6278 53 2	

**St** Teräs €/kpl  
Tasokulma, laskeva, sopii suoraan seinäasennukseen.



## Tasokulman kansi, teräs

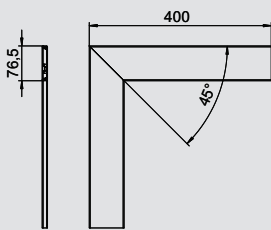

Tyyppi	Väri	Pakk. kpl	Paino kg/100 kpl	Tuoteno	Tuoteno Snro
GS-OTFRW	puhtaanvalkoinen	1	47,600	6279 86 0	
GS-OTFCW	valkoinen	1	47,600	6279 86 1	
GS-OTFLGR	vaaleanharmaa	1	47,600	6279 86 2	

**St** Teräs €/kpl



## Tasokulman kansi PVC, sileä

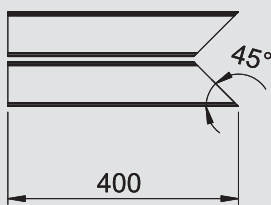

Tyyppi	Väri	Pakk. kpl	Paino kg/100 kpl	Tuoteno	Tuoteno Snro
GK-OTGFRW	puhtaanvalkoinen	2	17,000	6274 49 0	1418882
GK-OTGFCW	valkoinen	2	17,000	6274 49 1	
GK-OTGFLGR	vaaleanharmaa	2	17,000	6274 49 2	

**PVC** Polyvinyylikloridi €/kpl  
Tasokulman kansi PVC, sileä



## Tasokulman kansi PVC, uritettu

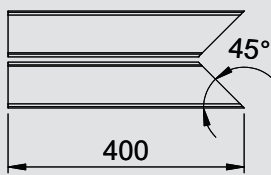

Tyyppi	Väri	Pakk. kpl	Paino kg/100 kpl	Tuoteno	Tuoteno Snro
GK-OTKFRW	puhtaanvalkoinen	2	20,000	6274 59 0	
GK-OTKFCW	valkoinen	2	20,000	6274 59 1	
GK-OTKFLGR	vaaleanharmaa	2	20,000	6274 59 2	

**PVC** Polyvinyylikloridi €/kpl  
Tasokulman kansi PVC, uritettu pinta



## Sisäkulma, kanavan sivumitta 70 mm

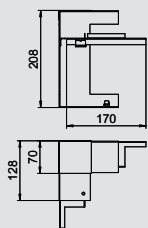

Tyyppi	Väri	Pakk. kpl	Paino kg/100 kpl	Tuoteno	Tuoteno Snro
GS-DI70210RW	puhtaanvalkoinen	1	0,000	6278 44 0	
GS-DI70210CW	valkoinen	1	0,000	6278 44 1	
GS-DI70210LGR	vaaleanharmaa	1	0,000	6278 44 2	

**St** Teräs €/kpl  
Sisäkulma asennettavaksi suoraan johtokanavaan GS.



## Sisäkulma, kanavan sivumitta 90 mm

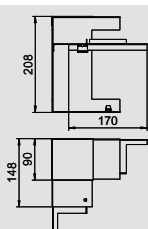

Tyyppi	Väri	Pakk. kpl	Paino kg/100 kpl	Tuoteno	Tuoteno Snro
GS-DI90210RW	puhtaanvalkoinen	1	0,000	6278 54 0	
GS-DI90210CW	valkoinen	1	0,000	6278 54 1	
GS-DI90210LGR	vaaleanharmaa	1	0,000	6278 54 2	

**St** Teräs €/kpl  
Sisäkulma asennettavaksi suoraan johtokanavaan GS.



# Johtokanavan pohjamitta 210 mm, kaksiosainen kanava



## T-kappale, kanavan sivumitta 70 mm

Tyyppi	Väri	Pakk. kpl	Paino kg/100 kpl	Tuoteno	Tuoteno Snro
GS-DT70210RW	puhtaanvalkoinen	1	207,000	6278 46 0	
GS-DT70210CW	valkoinen	1	207,000	6278 46 1	
GS-DT70210LGR	vaaleanharmaa	1	207,000	6278 46 2	

St Teräs

€/kpl

T-kappale sopii suoraan seinäsennukseen.

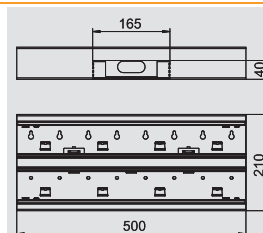

## T-kappale, kanavan sivumitta 90 mm

Tyyppi	Väri	Pakk. kpl	Paino kg/100 kpl	Tuoteno	Tuoteno Snro
GS-DT90210RW	puhtaanvalkoinen	1	226,000	6278 56 0	
GS-DT90210CW	valkoinen	1	226,000	6278 56 1	
GS-DT90210LGR	vaaleanharmaa	1	226,000	6278 56 2	

St Teräs

€/kpl

T-kappale sopii suoraan seinäsennukseen.

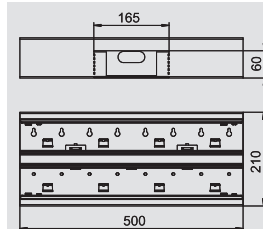

## Päätykappale, kanavan sivumitta 70 mm

Tyyppi	Väri	Pakk. kpl	Paino kg/100 kpl	Tuoteno	Tuoteno Snro
GS-E70210RW	puhtaanvalkoinen	1	12,000	6278 07 0	
GS-E70210CW	valkoinen	1	12,000	6278 07 1	
GS-E70210LGR	vaaleanharmaa	1	12,000	6278 07 2	

St Teräs

€/kpl

Päätykappale GS johtokanavalle.  
Toimitukseen kuuluu 2 jatkokappaletta.

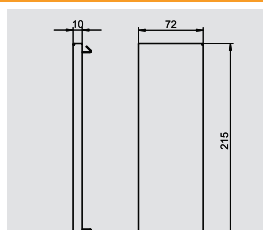

## Päätykappale, kanavan sivumitta 90 mm

Tyyppi	Väri	Pakk. kpl	Paino kg/100 kpl	Tuoteno	Tuoteno Snro
GS-E90210RW	puhtaanvalkoinen	1	14,000	6278 17 0	
GS-E90210CW	valkoinen	1	14,000	6278 17 1	
GS-E90210LGR	vaaleanharmaa	1	14,000	6278 17 2	

St Teräs

€/kpl

Päätykappale GS johtokanavalle.  
Toimitukseen kuuluu 2 jatkokappaletta.

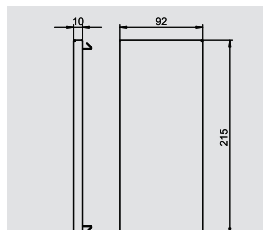

## Väliseinä, teräs, kanavan sivumitta 70 mm

Tyyppi	Pituus mm	Sopii kanavan sivumitalle	Pakk. m	Paino kg/100 m	Tuoteno	Tuoteno Snro
GS-TW70	2000	—	2	58,650	6277 09 0	

St Teräs

€/m

Väliseinä kanavien jakamiseen. Galvaanisesti yhteydessä johtokanavaan ilman lisäosia.

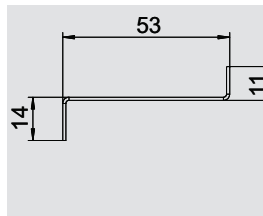

## Väliseinä, teräs, kanavan sivumitta 90 mm

Tyyppi	Pituus mm	Sopii kanavan sivumitalle	Pakk. m	Paino kg/100 m	Tuoteno	Tuoteno Snro
GS-TW90	2000	—	2	74,400	6277 09 5	

St Teräs

€/m

Väliseinä kanavien jakamiseen. Galvaanisesti yhteydessä johtokanavaan ilman lisäosia.

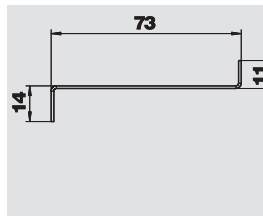

## Kansituki

Tyyppi	Pakk. kpl	Paino kg/100 kpl	Tuoteno	Tuoteno Snro
KL80A	20	0,680	6288 64 0	1464398

PA Polyamidi

€/kpl

Kansituki johtokanaviin GK, GS ja GEK-A.

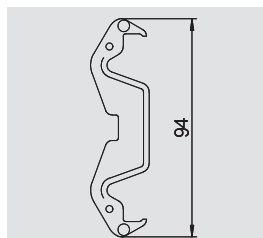

## Johtokanavan pohjamitta 210 mm, kaksiosainen kanava

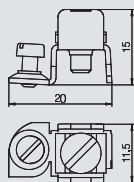

Tyyppi

### Maadoitusliitin

Pakk.	Paino	Tuotenro	
			Snro
10 kpl	0,641 kg/100 kpl	<b>6288 70 4</b>	1464409

St Teräs     G sähkösinkitty     €/kpl



Maadoitusliitin johtokanavien potentialintasaukseen.



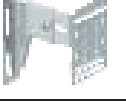

## GEK Johtokanavat, alumiini, kansi 80

	Kanavan pohjamitta 110 mm	Kanavan sivumitta 70 mm Kanavan sivumitta 90 mm	268 271
	Kanavan pohjamitta 133 mm	Kanavan sivumitta 70 mm Kanavan sivumitta 90 mm	274 277
	Kanavan pohjamitta 173 mm, epäsymmetrinen	Kanavan sivumitta 70 mm Kanavan sivumitta 90 mm	280 283
	Kanavan pohjamitta 213 mm, epäsymmetrinen	Kanavan sivumitta 70 mm Kanavan sivumitta 90 mm	286 289
	Kanavan pohjamitta 173 mm, kaksiosainen kanava, kansi 80/50 mm	Kanavan sivumitta 70 mm Kanavan sivumitta 90 mm	292 295
	Kanavan pohjamitta 213 mm, kaksiosainen kanava, kansi 80/80 mm	Kanavan sivumitta 70 mm Kanavan sivumitta 100 mm	298 301
	Johtokanavien lisätarvikkeet	-	305
	Kalusteiden asennus	-	339

# Johtokanavan sivumitat 70 mm x 110 mm



## Johtokanava, tyyppi GEK-A 70110

Tyyppi	Väri	Pinta	Pituus mm	Pakk. m	Paino kg/100 m	Tuoteno	Tuoteno Snro
GEK-A70110RW	puhtaanvalkoinen	—	2000	12	201,000	6285 40 0	
GEK-A70110EL	—	eloksoitu	2000	12	191,000	6285 40 3	

Al Alumiini EL eloksoitu €/m

Johtokanava ilman pohjareilistystä suoraan seinäsennukseen tai asennettavaksi kannakkeisiin. Kanavien ja kansien ylipituudet 6000 mm:iin asti sekä muut RAL-värit voidaan toimittaa pyynnöstä. Johtokanavien näkyvät pinnat ovat kiiltävät.

Huomautus:

Anodisoiduissa asennuskanavissa ja alumiinisissa muutokappaleissa ei voida välttää lieviä värisävyeroja, jotka johtuvat materiaaliin ja menetelmään perustuvasta, sallitusta hajonnasta (DIN 17 611 mukaan). Vaihtoehtoisesti suosittelemme pulveripinnoitetta värisävyllä RAL 9006 (valkoalumiini).

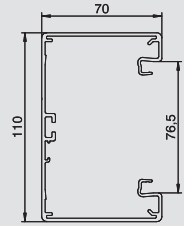

## Jatkokappale

Tyyppi	Mitta a mm	Pakk. kpl	Paino kg/100 kpl	Tuoteno	Tuoteno Snro
KUPA	55	1	3,000	6288 66 7	

V2A teräs, ruostumaton 1.4301 €/kpl

Jatkokappale kanavien liittämiseen. Näin toteutetaan molempien kanavien potentiaalitasaus.

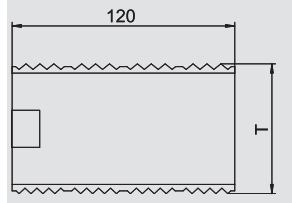

## Kojerasia, 1-osainen

Tyyppi	Väri	Pakk. kpl	Paino kg/100 kpl	Tuoteno	Tuoteno Snro
71GD6	harmaa	5	5,600	6288 61 0	1464394
71GD6	harmaa	1	5,700	6288 61 5	

PA Polyamidi €/kpl

1-os kojerasia vakiokalusteille, irrotettavalla alaosalla, kiinnittyy kanavan kansiaukkoon, 6 kaapelialhiota halkaisijaltaan max 14mm.

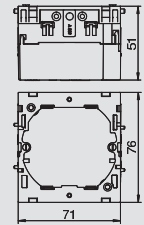

## Kojerasia, 2-osainen

Tyyppi	Väri	Pakk. kpl	Paino kg/100 kpl	Tuoteno	Tuoteno Snro
71GD7	harmaa	2	11,000	6288 61 1	1464395

PA Polyamidi €/kpl

2-os kojerasia vakiokalusteille, irrotettavalla alaosalla, kiinnittyy kanavan kansiaukkoon, 6 kaapelialhiota halkaisijaltaan max 14mm.

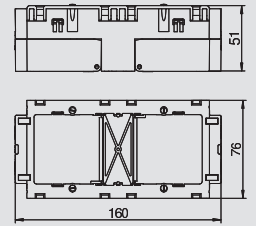

## Vedonpoistin

Tyyppi	Pakk. kpl	Paino kg/100 kpl	Tuoteno	Tuoteno Snro
7ZE	50	31,500	6288 79 0	1464411

PA Polyamidi €/kpl

Vedonpoistin, lukittavilla kiinnikkeillä, sopii kojerasioihin 7 GD... ja 71GD...  
Kaapelin kiinnitysalue 14 mm:iin asti

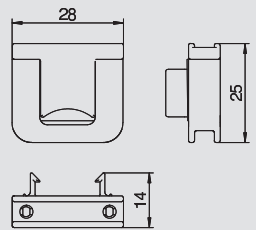

## Kansi, alumiini

Tyyppi	Väri	Pinta	Pituus mm	Pakk. m	Paino kg/100 m	Tuoteno	Tuoteno Snro
OT3V GEKA80RW	puhtaanvalkoinen	—	2000	2	38,400	6287 17 0	
OT3V GEKA80EL	—	eloksoitu	2000	2	36,900	6287 17 3	

Al Alumiini EL eloksoitu €/m

Kansi johtokanavan GEK-A sulkemiseen.  
Malli, alumiini.





# Johtokanavan sivumitat 70 mm x 110 mm

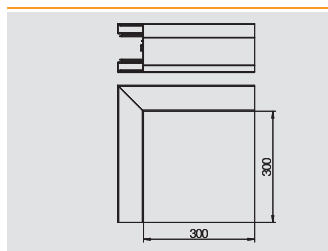

## Ulkokulma

Tyyppi	Väri	Pinta	Pakk. kpl	Paino kg/100 kpl	Tuotenro	Tuotenro Snro
GEK-AA70110RW	puhtaanvalkoinen	—	1	159,600	6285 41 0	
GEK-AA70110EL	—	eloksoitu	1	157,600	6285 41 3	

Al Alumiini EL eloksoitu €/kpl

Ulkokulma sopii suoraan seinäasennukseen.

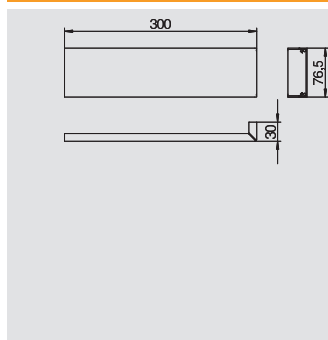

## Ulkokulman kansi, alumiinia

Tyyppi	Väri	Pinta	Pakk. kpl	Paino kg/100 kpl	Tuotenro	Tuotenro Snro
AO3VA80RW	puhtaanvalkoinen	—	1	14,000	6287 20 0	
AO3VA80EL	—	eloksoitu	1	13,500	6287 20 3	

Al Alumiini EL eloksoitu €/kpl

Ulkokulman kansi.

Huomautus:

Anodisoiduissa, alumiinisissa kanavissa ei voida välttää lieviä värisävyeroja, jotka johtuvat materiaaliin ja menetelmään perustuvasta, sallitusta hajonnasta (DIN 17 611 mukaan). Vaihtoehtoisesti suosittelemme pulverimaalausta värisävyyllä RAL 9006 (valkoalumiini).

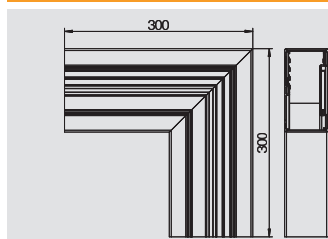

## Tasokulma nouseva

Tyyppi	Väri	Pinta	Pakk. kpl	Paino kg/100 kpl	Tuotenro	Tuotenro Snro
GEK-AFS70110RW	puhtaanvalkoinen	—	1	149,700	6285 42 0	
GEK-AFS70110EL	—	eloksoitu	1	147,700	6285 42 3	

Al Alumiini EL eloksoitu €/kpl

Kulmakappale, nouseva suunnanvaihdolle ylöspäin.

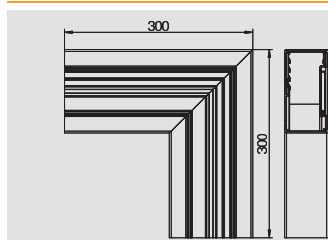

## Tasokulma, laskeva

Tyyppi	Väri	Pinta	Pakk. kpl	Paino kg/100 kpl	Tuotenro	Tuotenro Snro
GEK-AFF70110RW	puhtaanvalkoinen	—	1	149,700	6285 43 0	
GEK-AFF70110EL	—	eloksoitu	1	147,700	6285 43 3	

Al Alumiini EL eloksoitu €/kpl

Kulmakappale, laskeva suunnanvaihdolle alapäin.

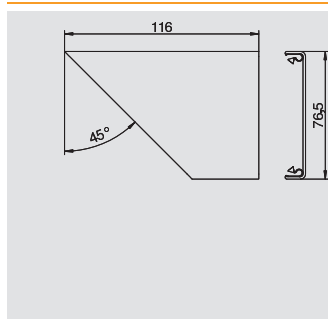

## Tasokulman kansi, alumiini

Tyyppi	Väri	Pinta	Pakk. kpl	Paino kg/100 kpl	Tuotenro	Tuotenro Snro
FO3VRW	puhtaanvalkoinen	—	1	13,000	6287 21 0	
FO3VEL	—	eloksoitu	1	12,500	6287 21 3	

Al Alumiini EL eloksoitu €/kpl

Kulmakappaleen kansi.

Huomautus: Anodisoiduissa, alumiinisissa kanavissa ei voida välttää lieviä värisävyeroja, jotka johtuvat materiaaliin ja menetelmään perustuvasta, sallitusta hajonnasta (DIN 17 611 mukaan). Vaihtoehtoisesti suosittelemme pulverimaalausta värisävyyllä RAL 9006 (valkoalumiini).

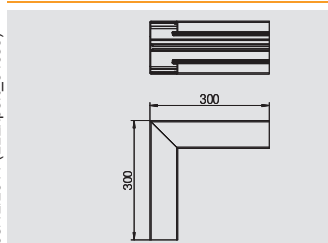

## Sisäkulma

Tyyppi	Väri	Pinta	Pakk. kpl	Paino kg/100 kpl	Tuotenro	Tuotenro Snro
GEK-AIA70RW	puhtaanvalkoinen	—	1	159,600	6285 44 0	
GEK-AIA70EL	—	eloksoitu	1	157,600	6285 44 3	

Al Alumiini EL eloksoitu €/kpl

Sisäkulma sopii suoraan seinäasennukseen.

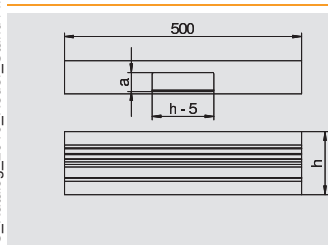

## T-kappale

Tyyppi	Väri	Pinta	Mitta a mm	Pakk. kpl	Paino kg/100 kpl	Tuotenro	Tuotenro Snro
GEK-AT70110RW	puhtaanvalkoinen	—	40	1	94,600	6285 46 0	
GEK-AT70110EL	—	eloksoitu	40	1	92,600	6285 46 3	

Al Alumiini EL eloksoitu €/kpl

T-kappale sopii suoraan seinäasennukseen.



## Johtokanavan sivumitat 70 mm x 110 mm



### Päätykappale

Tyyppi	Väri	Pinta	Mitta a mm	Mitta h mm	Pakk. kpl	Paino kg/100 kpl	Tuotenro	Tuotenro Snro
<b>GEK-AE70110RW</b>	puhtaanvalkoinen	—	70	110	1	11,700	<b>6285 47 0</b>	
<b>GEK-AE70110EL</b>	—	eloksoitu	70	110	1	11,200	<b>6285 47 3</b>	

**Al** Alumiini **EL** eloksoitu

€/kpl

Päätykappale johtokanavalle tyyppi GEK-A.

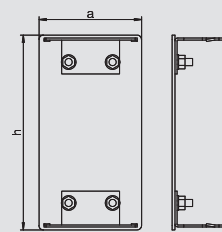

# Johtokanavan sivumitat 90 mm x 110 mm

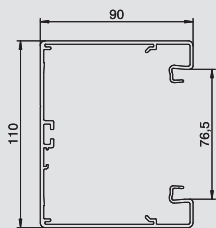

## Johtokanava, tyyppi GEK-A 90110

Tyyppi	Väri	Pinta	Pituus	Pakk.	Paino	Tuotenumero	Tuotenumero
			mm	m	kg/100 m		Snro
<b>GEK-A90110RW</b>	puhtaanvalkoinen	—	2000	8	224,000	<b>6285 50 0</b>	
<b>GEK-A90110EL</b>	—	elokoitu	2000	8	213,000	<b>6285 50 3</b>	

Al Alumiini EL elokoitu €/m

Johtokanava ilman pohjareijitystä suoraan seinäasennukseen tai asennettavaksi kannakkeisiin. Kanavien ja kansien ylipituudet 6000 mm:iin asti sekä muut RAL-värit voidaan toimittaa pyynnöstä. Johtokanavien näkyvät pinnat ovat kiiltävät.

Huomautus:

Anodisoiduissa asennuskanavissa ja alumiinisissa muotokappaleissa ei voida välttää lieviä värisävyeroja, jotka johtuvat materiaaliin ja menetelmään perustuvasta, sallitusta hajonnasta (DIN 17 611 mukaan). Vaihtoehtoisesti suosittelemme pulveripinnoitetta värisävyllyä RAL 9006 (valkoalumiini).

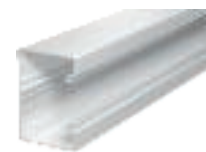

## Jatkokappale

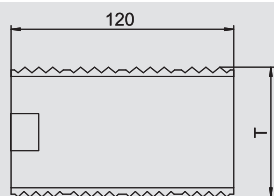

Tyyppi	Mittaa	Pakk.	Paino	Tuotenumero	Tuotenumero
	mm	kpl	kg/100 kpl		Snro
<b>KUPA</b>	55	1	3,000	<b>6288 66 7</b>	

V2A teräs, ruostumaton 1.4301 €/kpl

Jatkokappale kanavien liittämiseen. Näin toteutetaan molempien kanavien potentiaalitasaus.



## Kojerasia, 1-osainen

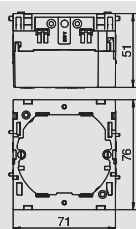

Tyyppi	Väri	Pakk.	Paino	Tuotenumero	Tuotenumero
		kpl	kg/100 kpl		Snro
<b>71GD6</b>	harmaa	5	5,600	<b>6288 61 0</b>	1464394
<b>71GD6</b>	harmaa	1	5,700	<b>6288 61 5</b>	

PA Polyamidi €/kpl

1-os kojerasia vakiokalusteille, irrotettavalla alaosalla, kiinnitty kanavan kansiaukkoon, 6 kaapeliaihiota halkaisijaltaan max 14mm.



## Kojerasia, 2-osainen

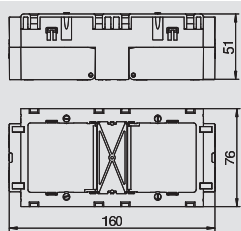

Tyyppi	Väri	Pakk.	Paino	Tuotenumero	Tuotenumero
		kpl	kg/100 kpl		Snro
<b>71GD7</b>	harmaa	2	11,000	<b>6288 61 1</b>	1464395

PA Polyamidi €/kpl

2-os kojerasia vakiokalusteille, irrotettavalla alaosalla, kiinnitty kanavan kansiaukkoon, 6 kaapeliaihiota halkaisijaltaan max 14mm.



## Vedonpoistin

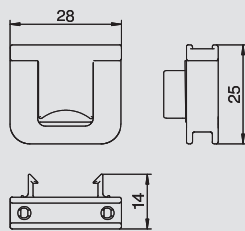

Tyyppi	Pakk.	Paino	Tuotenumero	Tuotenumero
	kpl	kg/100 kpl		Snro
<b>7ZE</b>	50	31,500	<b>6288 79 0</b>	1464411

PA Polyamidi €/kpl

Vedonpoistin, lukittuvilla kiinnikkeillä, sopii kojerasioihin 7 GD... ja 71GD... .

Kaapelin kiinnitysalue 14 mm:iin asti



## Kansi, alumiini



Tyyppi	Väri	Pinta	Pituus	Pakk.	Paino	Tuotenumero	Tuotenumero
			mm	m	kg/100 m		Snro
<b>OT3V GEKA80RW</b>	puhtaanvalkoinen	—	2000	2	38,400	<b>6287 17 0</b>	
<b>OT3V GEKA80EL</b>	—	elokoitu	2000	2	36,900	<b>6287 17 3</b>	

Al Alumiini EL elokoitu €/m

Kansi johtokanavan GEK-A sulkemiseen.

Malli, alumiini.



GEK-A Johtokanavat, alumiini



# Johtokanavan sivumitat 90 mm x 110 mm



## Ulkokulma

Tyyppi	Väri	Pinta	Pakk. kpl	Paino kg/100 kpl	Tuoteno	Tuoteno Snro
GEK-AA90110RW	puhtaanvalkoinen	—	1	147,000	6285 51 0	
GEK-AA90110EL	—	elokoitu	1	145,000	6285 51 3	

Al Alumiini EL elokoitu

Ulkokulma sopii suoraan seinäasennukseen.

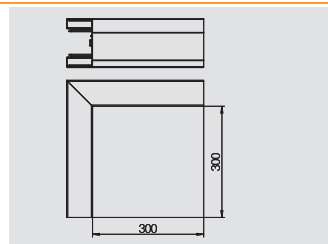

## Ulkokulman kansi, alumiinia

Tyyppi	Väri	Pinta	Pakk. kpl	Paino kg/100 kpl	Tuoteno	Tuoteno Snro
AO3VA80RW	puhtaanvalkoinen	—	1	14,000	6287 20 0	
AO3VA80EL	—	elokoitu	1	13,500	6287 20 3	

Al Alumiini EL elokoitu

Ulkokulman kansi.

Huomautus:

Anodisoiduissa, alumiinisissa kanavissa ei voida välttää lieviä värisävyeroja, jotka johtuvat materiaaliin ja menetelmään perustuvasta, sallitusta hajonnasta (DIN 17 611 mukaan). Vaihtoehtoisesti suosittelemme pulverimaalausta värisävyllä RAL 9006 (valkoalumiini).

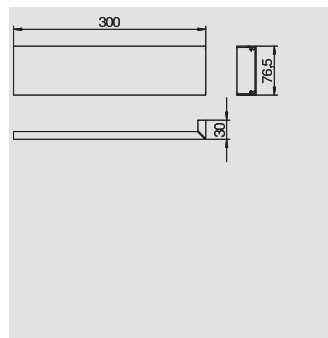

## Kulmakappale, nouseva

Tyyppi	Väri	Pinta	Pakk. kpl	Paino kg/100 kpl	Tuoteno	Tuoteno Snro
GEK-AFS90110RW	puhtaanvalkoinen	—	1	136,000	6285 52 0	
GEK-AFS90110EL	—	elokoitu	1	134,000	6285 52 3	

Al Alumiini EL elokoitu

Kulmakappale, nouseva suunnanvaihdolle ylöspäin.

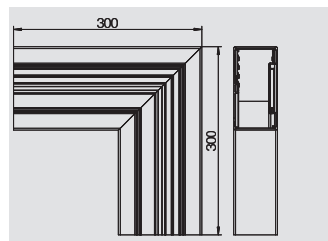

## Kulmakappale, laskeva

Tyyppi	Väri	Pinta	Pakk. kpl	Paino kg/100 kpl	Tuoteno	Tuoteno Snro
GEK-AFF90110RW	puhtaanvalkoinen	—	1	136,000	6285 53 0	
GEK-AFF90110EL	—	elokoitu	1	134,000	6285 53 3	

Al Alumiini EL elokoitu

Kulmakappale, laskeva suunnanvaihdolle alapäin.

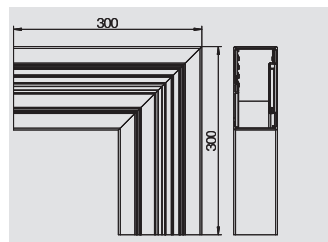

## Kulmakappale, alumiini

Tyyppi	Väri	Pinta	Pakk. kpl	Paino kg/100 kpl	Tuoteno	Tuoteno Snro
FO3VRW	puhtaanvalkoinen	—	1	13,000	6287 21 0	
FO3VEL	—	elokoitu	1	12,500	6287 21 3	

Al Alumiini EL elokoitu

Kulmakappaleen kansi.

Huomautus: Anodisoiduissa, alumiinisissa kanavissa ei voida välttää lieviä värisävyeroja, jotka johtuvat materiaaliin ja menetelmään perustuvasta, sallitusta hajonnasta (DIN 17 611 mukaan). Vaihtoehtoisesti suosittelemme pulverimaalausta värisävyllä RAL 9006 (valkoalumiini).

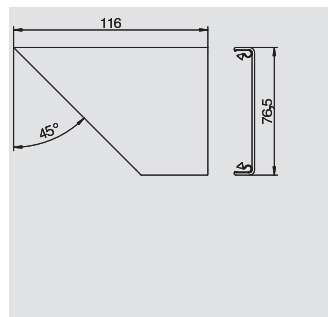

## Sisäkulma

Tyyppi	Väri	Pinta	Pakk. kpl	Paino kg/100 kpl	Tuoteno	Tuoteno Snro
GEK-AI90110RW	puhtaanvalkoinen	—	1	147,000	6285 54 0	
GEK-AI90110EL	—	elokoitu	1	145,000	6285 54 3	

Al Alumiini EL elokoitu

Sisäkulma sopii suoraan seinäasennukseen.

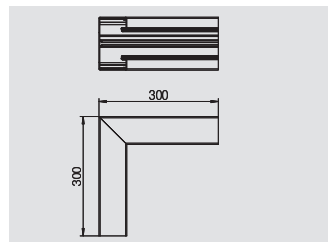

## Johtokanavan sivumitat 90 mm x 110 mm

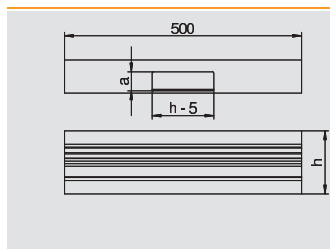

### T-kappale

Tyyppi	Väri	Pinta	Mitta a mm	Pakk. kpl	Paino kg/100 kpl	Tuotenro	Tuotenro Snro
<b>GEK-AT90110RW</b>	puhtaanvalkoinen	—	60	1	104,200	<b>6285 56 0</b>	
<b>GEK-AT90110EL</b>	—	eloksoitu	60	1	102,200	<b>6285 56 3</b>	

Al Alumiini EL eloksoitu

€/kpl

T-kappale sopii suoraan seinäasennukseen.

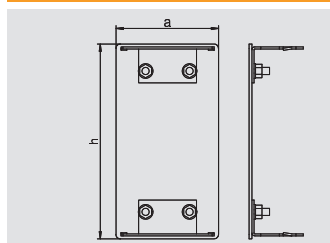

### Päätäkappale

Tyyppi	Väri	Pinta	Mitta a mm	Mitta h mm	Pakk. kpl	Paino kg/100 kpl	Tuotenro	Tuotenro Snro
<b>GEK-AE90110RW</b>	puhtaanvalkoinen	—	90	110	1	12,900	<b>6285 57 0</b>	
<b>GEK-AE90110EL</b>	—	eloksoitu	90	110	1	12,400	<b>6285 57 3</b>	

Al Alumiini EL eloksoitu

€/kpl

Päätäkappale johtokanavalle tyyppi GEK-A.



# Kanavan sivumitat 70 mm x 133 mm



## Johtokanava, tyyppi GEK-A 70133

Tyyppi	Väri	Pinta	Pituus mm	Pakk. m	Paino kg/100 m	Tuoteno	Tuoteno Snro
GEK-A70133RW	puhtaanvalkoinen	—	2000	10	221,000	6284 40 0	
GEK-A70133EL	—	elokoitu	2000	10	214,000	6284 40 3	

Al Alumiini EL elokoitu €/m

Johtokanava ilman pohjareilistystä suoraan seinäsennukseen tai asennettavaksi kannakkeisiin. Kanavien ja kansien ylipituudet 6000 mm:iin asti sekä muut RAL-värit voidaan toimittaa pyynnöstä. Johtokanavien näkyvät pinnat ovat kiiltävät.

Huomautus:

Anodisoiduissa asennuskanavissa ja alumiinisissa muutokappaleissa ei voida välttää lieviä värisävyeroja, jotka johtuvat materiaaliin ja menetelmään perustuvasta, sallitusta hajonnasta (DIN 17 611 mukaan). Vaihtoehtoisesti suosittelemme pulveripinnoitetta värisävyllä RAL 9006 (valkoalumiini).

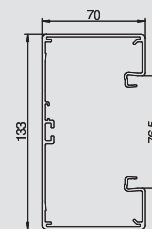

## Jatkokappale

Tyyppi	Mitta a mm	Pakk. kpl	Paino kg/100 kpl	Tuoteno	Tuoteno Snro
KUPA	55	1	3,000	6288 66 7	

V2A teräs, ruostumaton 1.4301 €/kpl

Jatkokappale kanavien liittämiseen. Näin toteutetaan molempien kanavien potentiaalitasaus.

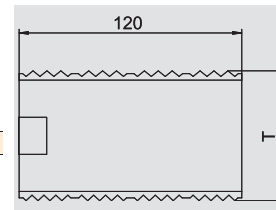

## Kojerasia, 1-osainen

Tyyppi	Väri	Pakk. kpl	Paino kg/100 kpl	Tuoteno	Tuoteno Snro
71GD6	harmaa	5	5,600	6288 61 0	1464394
71GD6	harmaa	1	5,700	6288 61 5	

PA Polyamidi €/kpl

1-os kojerasia vakiokalusteille, irrotettavalla alaosalla, kiinnittyy kanavan kansiaukkoon, 6 kaapelialhiota halkaisijaltaan max 14mm.

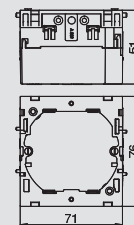

## Kojerasia, 2-osainen

Tyyppi	Väri	Pakk. kpl	Paino kg/100 kpl	Tuoteno	Tuoteno Snro
71GD7	harmaa	2	11,000	6288 61 1	1464395

PA Polyamidi €/kpl

2-os kojerasia vakiokalusteille, irrotettavalla alaosalla, kiinnittyy kanavan kansiaukkoon, 6 kaapelialhiota halkaisijaltaan max 14mm.

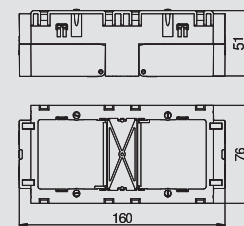

## Vedonpoistin

Tyyppi	Pakk. kpl	Paino kg/100 kpl	Tuoteno	Tuoteno Snro
7ZE	50	31,500	6288 79 0	1464411

PA Polyamidi €/kpl

Vedonpoistin, lukittavilla kiinnikkeillä, sopii kojerasioihin 7 GD... ja 71GD... .

Kaapelin kiinnitysalue 14 mm:iin asti

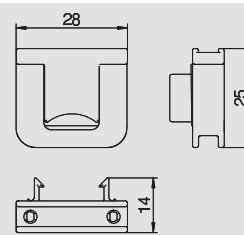

## Kansi, alumiini

Tyyppi	Väri	Pinta	Pituus mm	Pakk. m	Paino kg/100 m	Tuoteno	Tuoteno Snro
OT3V GEKA80RW	puhtaanvalkoinen	—	2000	2	38,400	6287 17 0	
OT3V GEKA80EL	—	elokoitu	2000	2	36,900	6287 17 3	

Al Alumiini EL elokoitu €/m

Kansi johtokanavan GEK-A sulkemiseen.

Malli, alumiini.

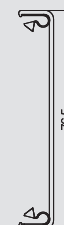

# Kanavan sivumitat 70 mm x 133 mm

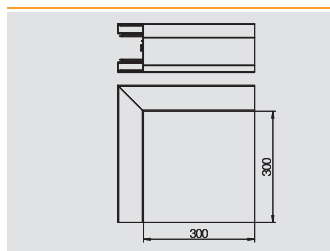

## Ulkokulma

Typpi	Väri	Pinta	Pakk.	Paino	Tuotenro	Tuotenro
			kpl	kg/100 kpl		Snro
<b>GEK-AA70133RW</b>	puhtaanvalkoinen	—	1	152,000	<b>6284 41 0</b>	
<b>GEK-AA70133EL</b>	—	eloksoitu	1	150,000	<b>6284 41 3</b>	

Al Alumiini EL eloksoitu €/kpl

Ulkokulma sopii suoraan seinäasennukseen.

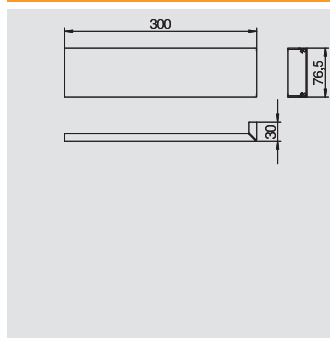

## Ulkokulman kansi, alumiinia

Typpi	Väri	Pinta	Pakk.	Paino	Tuotenro	Tuotenro
			kpl	kg/100 kpl		Snro
<b>AO3VA80RW</b>	puhtaanvalkoinen	—	1	14,000	<b>6287 20 0</b>	
<b>AO3VA80EL</b>	—	eloksoitu	1	13,500	<b>6287 20 3</b>	

Al Alumiini EL eloksoitu €/kpl

Ulkokulman kansi.

Huomautus:

Anodisoiduissa, alumiinisissa kanavissa ei voida välttää lieviä värisävyeroja, jotka johtuvat materiaaliin ja menetelmään perustuvasta, sallitusta hajonnasta (DIN 17 611 mukaan). Vaihtoehtoisesti suosittelemme pulverimaalausta värisävyllä RAL 9006 (valkoalumiini).

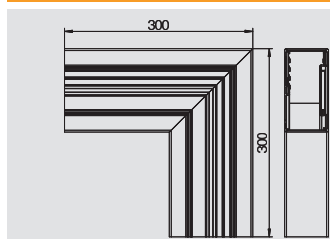

## Tasokulma nouseva

Typpi	Väri	Pinta	Pakk.	Paino	Tuotenro	Tuotenro
			kpl	kg/100 kpl		Snro
<b>GEK-AFS70133RW</b>	puhtaanvalkoinen	—	1	127,000	<b>6284 42 0</b>	
<b>GEK-AFS70133EL</b>	—	eloksoitu	1	125,000	<b>6284 42 3</b>	

Al Alumiini EL eloksoitu €/kpl

Kulmakappale, nouseva suunnanvaihdolle ylöspäin.

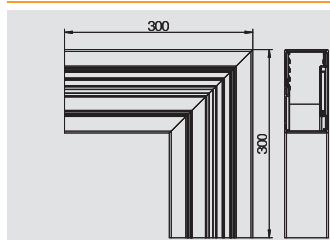

## Tasokulma, laskeva

Typpi	Väri	Pinta	Pakk.	Paino	Tuotenro	Tuotenro
			kpl	kg/100 kpl		Snro
<b>GEK-AFF70133RW</b>	puhtaanvalkoinen	—	1	127,000	<b>6284 43 0</b>	
<b>GEK-AFF70133EL</b>	—	eloksoitu	1	125,000	<b>6284 43 3</b>	

Al Alumiini EL eloksoitu €/kpl

Kulmakappale, laskeva suunnanvaihdolle alapäin.

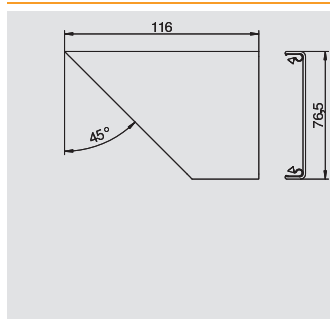

## Tasokulman kansi

Typpi	Väri	Pinta	Pakk.	Paino	Tuotenro	Tuotenro
			kpl	kg/100 kpl		Snro
<b>FO3VRW</b>	puhtaanvalkoinen	—	1	13,000	<b>6287 21 0</b>	
<b>FO3VEL</b>	—	eloksoitu	1	12,500	<b>6287 21 3</b>	

Al Alumiini EL eloksoitu €/kpl

Kulmakappaleen kansi.

Huomautus: Anodisoiduissa, alumiinisissa kanavissa ei voida välttää lieviä värisävyeroja, jotka johtuvat materiaaliin ja menetelmään perustuvasta, sallitusta hajonnasta (DIN 17 611 mukaan). Vaihtoehtoisesti suosittelemme pulverimaalausta värisävyllä RAL 9006 (valkoalumiini).

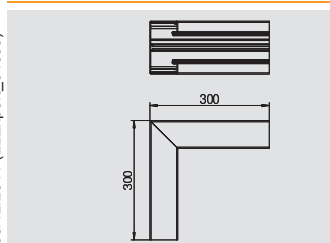

## Sisäkulma

Typpi	Väri	Pinta	Pakk.	Paino	Tuotenro	Tuotenro
			kpl	kg/100 kpl		Snro
<b>GEK-AIS70133RW</b>	puhtaanvalkoinen	—	1	194,000	<b>6284 44 0</b>	
<b>GEK-AIS70133EL</b>	—	eloksoitu	1	192,000	<b>6284 44 3</b>	

Al Alumiini EL eloksoitu €/kpl

Sisäkulma sopii suoraan seinäasennukseen.

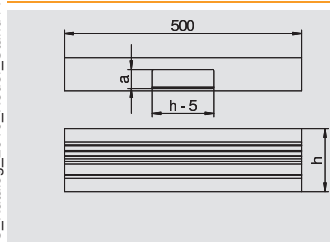

## T-kappale

Typpi	Väri	Pinta	Mitta a mm	Pakk.	Paino	Tuotenro	Tuotenro
				kpl	kg/100 kpl		Snro
<b>GEK-AT70133RW</b>	puhtaanvalkoinen	—	40	1	109,500	<b>6284 46 0</b>	
<b>GEK-AT70133EL</b>	—	eloksoitu	40	1	107,200	<b>6284 46 3</b>	

Al Alumiini EL eloksoitu €/kpl

T-kappale sopii suoraan seinäasennukseen.



GEK-A Johtokanavat, alumiini





## Kanavan sivumitat 70 mm x 133 mm



### Päätykappale

Tyyppi	Väri	Pinta	Mitta a mm	Mitta h mm	Pakk. kpl	Paino kg/100 kpl	Tuotenro	Tuotenro Snro
<b>GEK-AE70133RW</b>	puhtaanvalkoinen	—	70	133	1	12,500	<b>6284 47 0</b>	
<b>GEK-AE70133EL</b>	—	eloksoitu	70	133	1	11,500	<b>6284 47 3</b>	

**Al** Alumiini **EL** eloksoitu

€/kpl

Päätykappale GEK-A johtokanaville.

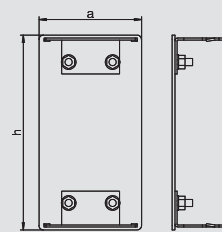

# Johtokanavan sivumitat 90 mm x 133 mm

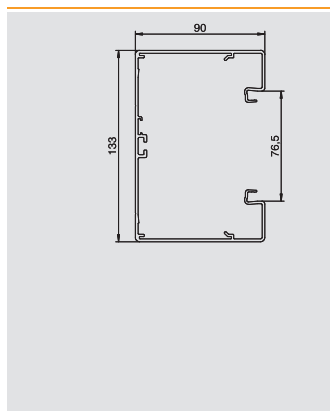

## Johtokanava, tyyppi GEK-A 90133

Tyyppi	Väri	Pinta	Pituus	Pakk.	Paino	Tuotenumero	Tuotenumero
			mm	m	kg/100 m		Snro
<b>GEK-A90133RW</b>	puhtaanvalkoinen	—	2000	8	245,500	<b>6284 50 0</b>	
<b>GEK-A90133EL</b>	—	elokoitu	2000	8	236,500	<b>6284 50 3</b>	

**Al** Alumiini **EL** elokoitu €/m

Johtokanava ilman pohjareijitystä suoraan seinäasennukseen tai asennettavaksi kannakkeisiin. Kanavien ja kansien ylipituudet 6000 mm:iin asti sekä muut RAL-värit voidaan toimittaa pyynnöstä. Johtokanavien näkyvät pinnat ovat kiiltävät.

Huomautus:

Anodisoiduissa asennuskanavissa ja alumiinisissa muotokappaleissa ei voida välttää lieviä värisävyeroja, jotka johtuvat materiaaliin ja menetelmään perustuvasta, sallitusta hajonnasta (DIN 17 611 mukaan). Vaihtoehtoisesti suosittelemme pulveripinnoitetta värisävyllyä RAL 9006 (valkoalumiini).

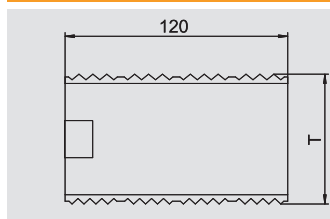

## Jatkokappale

Tyyppi	Mittaa	Pakk.	Paino	Tuotenumero	Tuotenumero
	mm	kpl	kg/100 kpl		Snro
<b>KUPA</b>	55	1	3,000	<b>6288 66 7</b>	

**V2A** teräs, ruostumaton 1.4301 €/kpl

Jatkokappale kanavien liittämiseen. Näin toteutetaan molempien kanavien potentiaalitasaus.

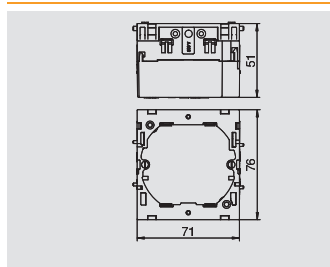

## Kojerasia, 1-osainen

Tyyppi	Väri	Pakk.	Paino	Tuotenumero	Tuotenumero
		kpl	kg/100 kpl		Snro
<b>71GD6</b>	harmaa	5	5,600	<b>6288 61 0</b>	1464394
<b>71GD6</b>	harmaa	1	5,700	<b>6288 61 5</b>	

**PA** Polyamidi €/kpl

1-os kojerasia vakiokalusteille, irrotettavalla alaosalla, kiinnitty kanavan kansiaukkoon, 6 kaapeliaihiota halkaisijaltaan max 14mm.

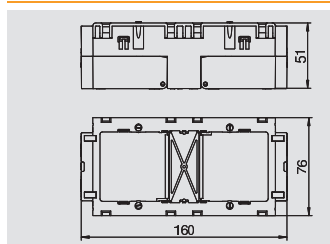

## Kojerasia, 2-osainen

Tyyppi	Väri	Pakk.	Paino	Tuotenumero	Tuotenumero
		kpl	kg/100 kpl		Snro
<b>71GD7</b>	harmaa	2	11,000	<b>6288 61 1</b>	1464395

**PA** Polyamidi €/kpl

2-os kojerasia vakiokalusteille, irrotettavalla alaosalla, kiinnitty kanavan kansiaukkoon, 6 kaapeliaihiota halkaisijaltaan max 14mm.

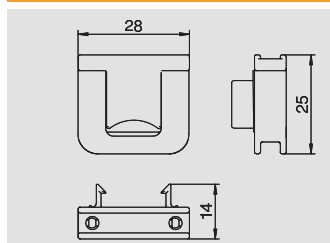

## Vedonpoistin

Tyyppi	Pakk.	Paino	Tuotenumero	Tuotenumero
	kpl	kg/100 kpl		Snro
<b>ZZE</b>	50	31,500	<b>6288 79 0</b>	1464411

**PA** Polyamidi €/kpl

Vedonpoistin, lukittuvilla kiinnikkeillä, sopii kojerasioihin 7 GD... ja 71GD... .

Kaapelin kiinnitysalue 14 mm:iin asti

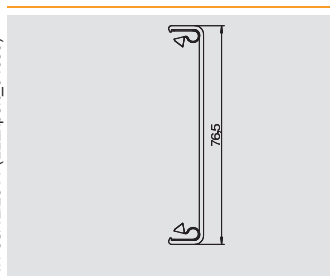

## Kansi, alumiini

Tyyppi	Väri	Pinta	Pituus	Pakk.	Paino	Tuotenumero	Tuotenumero
			mm	m	kg/100 m		Snro
<b>OT3V GEKA80RW</b>	puhtaanvalkoinen	—	2000	2	38,400	<b>6287 17 0</b>	
<b>OT3V GEKA80EL</b>	—	elokoitu	2000	2	36,900	<b>6287 17 3</b>	

**Al** Alumiini **EL** elokoitu €/m

Kansi johtokanavan GEK-A sulkemiseen.

Malli, alumiini.



GEK-A Johtokanavat, alumiini



# Johtokanavan sivumitat 90 mm x 133 mm



## Ulkokulma

Tyyppi	Väri	Pinta	Pakk. kpl	Paino kg/100 kpl	Tuotenumero	Tuotenumero Snro
GEK-AA90133RW	puhtaanvalkoinen	—	1	190,800	6284 51 0	
GEK-AA90133EL	—	elokoitu	1	188,800	6284 51 3	

Al Alumiini EL elokoitu

Ulkokulma sopii suoraan seinäasennukseen.

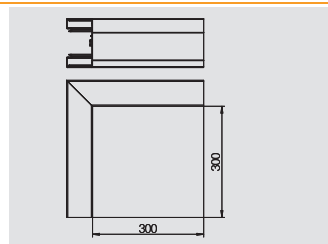

## Ulkokulman kansi, alumiinia

Tyyppi	Väri	Pinta	Pakk. kpl	Paino kg/100 kpl	Tuotenumero	Tuotenumero Snro
AO3VA80RW	puhtaanvalkoinen	—	1	14,000	6287 20 0	
AO3VA80EL	—	elokoitu	1	13,500	6287 20 3	

Al Alumiini EL elokoitu

Ulkokulman kansi.

Huomautus:

Anodisoiduissa, alumiinisissa kanavissa ei voida välttää lieviä värisävyeroja, jotka johtuvat materiaaliin ja menetelmään perustuvasta, sallitusta hajonnasta (DIN 17 611 mukaan). Vaihtoehtoisesti suosittelemme pulverimaalausta värisävyllä RAL 9006 (valkoalumiini).

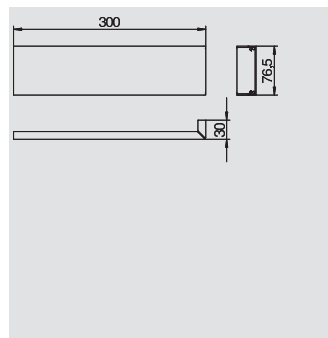

## Tasokulma nouseva

Tyyppi	Väri	Pinta	Pakk. kpl	Paino kg/100 kpl	Tuotenumero	Tuotenumero Snro
GEK-AFS90133RW	puhtaanvalkoinen	—	1	142,000	6284 52 0	
GEK-AFS90133EL	—	elokoitu	1	140,000	6284 52 3	

Al Alumiini EL elokoitu

Kulmakappale, nouseva suunnanvaihdolle ylöspäin.

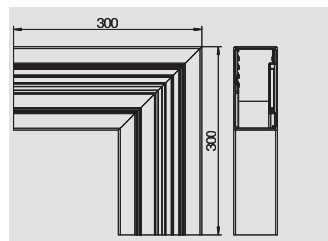

## Tasokulma, laskeva

Tyyppi	Väri	Pinta	Pakk. kpl	Paino kg/100 kpl	Tuotenumero	Tuotenumero Snro
GEK-AFF90133RW	puhtaanvalkoinen	—	1	142,000	6284 53 0	
GEK-AFF90133EL	—	elokoitu	1	140,000	6284 53 3	

Al Alumiini EL elokoitu

Kulmakappale, laskeva suunnanvaihdolle alapäin.

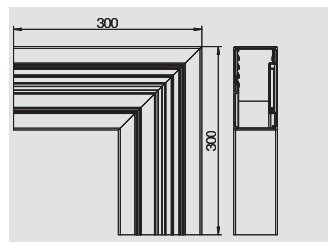

## Tasokulman kansi

Tyyppi	Väri	Pinta	Pakk. kpl	Paino kg/100 kpl	Tuotenumero	Tuotenumero Snro
FO3VRW	puhtaanvalkoinen	—	1	13,000	6287 21 0	
FO3VEL	—	elokoitu	1	12,500	6287 21 3	

Al Alumiini EL elokoitu

Kulmakappaleen kansi.

Huomautus: Anodisoiduissa, alumiinisissa kanavissa ei voida välttää lieviä värisävyeroja, jotka johtuvat materiaaliin ja menetelmään perustuvasta, sallitusta hajonnasta (DIN 17 611 mukaan). Vaihtoehtoisesti suosittelemme pulverimaalausta värisävyllä RAL 9006 (valkoalumiini).

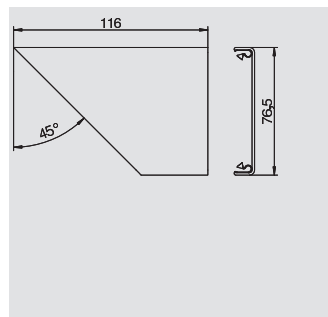

## Sisäkulma

Tyyppi	Väri	Pinta	Pakk. kpl	Paino kg/100 kpl	Tuotenumero	Tuotenumero Snro
GEK-AIS90133RW	puhtaanvalkoinen	—	1	200,000	6284 54 0	
GEK-AIS90133EL	—	elokoitu	1	198,000	6284 54 3	

Al Alumiini EL elokoitu

Sisäkulma sopii suoraan seinäasennukseen.

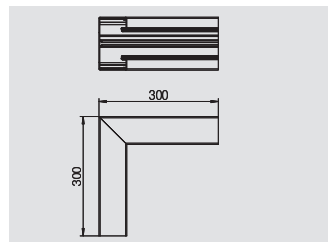

## Johtokanavan sivumitat 90 mm x 133 mm

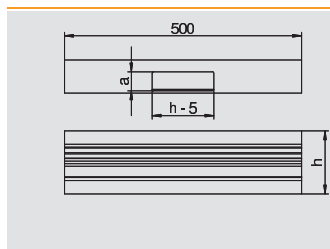

### T-kappale

Tyyppi	Väri	Pinta	Mitta a mm	Pakk. kpl	Paino kg/100 kpl	Tuoteno	Tuoteno Snro
<b>GEK-AT90133RW</b>	puhtaanvalkoinen	—	60	1	120,200	<b>6284 56 0</b>	
<b>GEK-AT90133EL</b>	—	elokoitu	60	1	118,200	<b>6284 56 3</b>	

Al Alumiini EL elokoitu

€/kpl

T-kappale sopii suoraan seinäasennukseen.

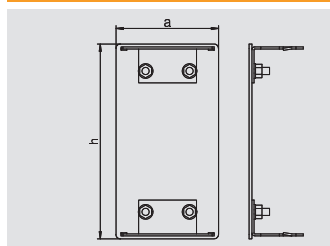

### Päätäkappale

Tyyppi	Väri	Pinta	Mitta a mm	Mitta h mm	Pakk. kpl	Paino kg/100 kpl	Tuoteno	Tuoteno Snro
<b>GEK-AE901RW</b>	puhtaanvalkoinen	—	90	133	1	13,500	<b>6284 57 0</b>	
<b>GEK-AE901EL</b>	—	elokoitu	90	133	1	12,500	<b>6284 57 3</b>	

Al Alumiini EL elokoitu

€/kpl

Päätäkappale GEK-A johtokanaville.



# Johtokanavan sivumitat 70 mm x 173 mm, epäsymmetrinen

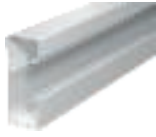

## Johtokanava, tyyppi GEK-AA 70173

Tyyppi	Väri	Pinta	Pituus mm	Pakk. m	Paino kg/100 m	Tuoteno	Tuoteno Snro
GEK-AA70173RW	puhtaanvalkoinen	—	2000	6	273,000	6284 60 0	
GEK-AA70173EL	—	eloksoitu	2000	6	264,000	6284 60 3	

Al Alumiini EL eloksoitu €/m

Johtokanava ilman pohjareilistystä suoraan seinäsennukseen tai asennettavaksi kannakkeisiin. Kanavien ja kansiin ylipituudet 6000 mm:iin asti sekä muut RAL-värit voidaan toimittaa pyynnöstä. Johtokanavien näkyvät pinnat ovat kiiltävät.

Huomautus:

Anodisoiduissa asennuskanavissa ja alumiinisissa muotokappaleissa ei voida välttää lieviä värisävyeroja, jotka johtuvat materiaaliin ja menetelmään perustuvasta, sallitusta hajonnasta (DIN 17 611 mukaan). Vaihtoehtoisesti suosittelemme pulveripinnoitetta värisävyllä RAL 9006 (valkoalumiini).

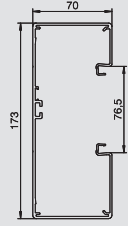

## Jatkokappale

Tyyppi	Mitta a mm	Pakk. kpl	Paino kg/100 kpl	Tuoteno	Tuoteno Snro
KUPA	55	1	3,000	6288 66 7	

V2A teräs, ruostumaton 1.4301 €/kpl

Jatkokappale kanavien liittämiseen. Näin toteutetaan molempien kanavien potentiaalitasaus.

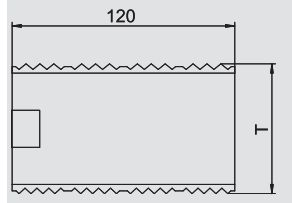

## Kojerasia, 1-osainen

Tyyppi	Väri	Pakk. kpl	Paino kg/100 kpl	Tuoteno	Tuoteno Snro
71GD6	harmaa	5	5,600	6288 61 0	1464394
71GD6	harmaa	1	5,700	6288 61 5	

PA Polyamidi €/kpl

1-os kojerasia vakiokalusteille, irrotettavalla alaosalla, kiinnittyy kanavan kansiaukkoon, 6 kaapelialhiota halkaisijaltaan max 14mm.

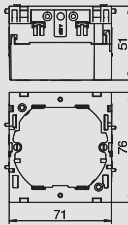

## Kojerasia, 2-osainen

Tyyppi	Väri	Pakk. kpl	Paino kg/100 kpl	Tuoteno	Tuoteno Snro
71GD7	harmaa	2	11,000	6288 61 1	1464395

PA Polyamidi €/kpl

2-os kojerasia vakiokalusteille, irrotettavalla alaosalla, kiinnittyy kanavan kansiaukkoon, 6 kaapelialhiota halkaisijaltaan max 14mm.

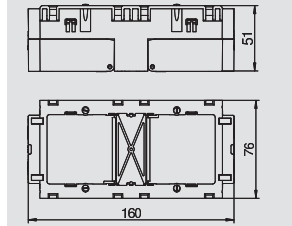

## Vedonpoistin

Tyyppi	Pakk. kpl	Paino kg/100 kpl	Tuoteno	Tuoteno Snro
7ZE	50	31,500	6288 79 0	1464411

PA Polyamidi €/kpl

Vedonpoistin, lukittavilla kiinnikkeillä, sopii kojerasioihin 7 GD... ja 71GD...  
Kaapelin kiinnitysalue 14 mm:iin asti

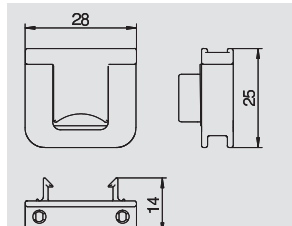

## Kansi, alumiini

Tyyppi	Väri	Pinta	Pituus mm	Pakk. m	Paino kg/100 m	Tuoteno	Tuoteno Snro
OT3V GEKA80RW	puhtaanvalkoinen	—	2000	2	38,400	6287 17 0	
OT3V GEKA80EL	—	eloksoitu	2000	2	36,900	6287 17 3	

Al Alumiini EL eloksoitu €/m

Kansi johtokanavan GEK-A sulkemiseen.  
Malli, alumiini.



# Johtokanavan sivumitat 70 mm x 173 mm, epäsymmetrinen

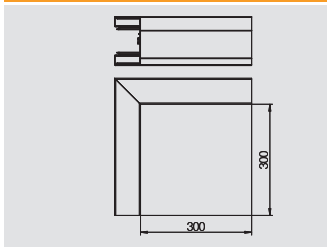

## Ulkokulma

Tyyppi	Väri	Pinta	Pakk. kpl	Paino kg/100 kpl	Tuotenro	Tuotenro Snro
GEK-AAA70173RW	puhtaanvalkoinen	—	1	197,000	6284 61 0	
GEK-AAA70173EL	—	eloksoitu	1	195,000	6284 61 3	

Al Alumiini EL eloksoitu €/kpl  
Ulkokulma sopii suoraan seinäasennukseen.

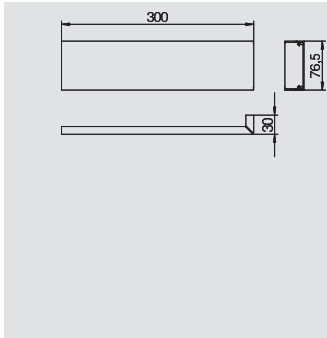

## Ulkokulman kansi, alumiinia

Tyyppi	Väri	Pinta	Pakk. kpl	Paino kg/100 kpl	Tuotenro	Tuotenro Snro
AO3VA80RW	puhtaanvalkoinen	—	1	14,000	6287 20 0	
AO3VA80EL	—	eloksoitu	1	13,500	6287 20 3	

Al Alumiini EL eloksoitu €/kpl  
Ulkokulman kansi.

Huomautus:  
Anodisoiduissa, alumiinisissa kanavissa ei voida välttää lieviä värisävyeroja, jotka johtuvat materiaaliin ja menetelmään perustuvasta, sallitusta hajonnasta (DIN 17 611 mukaan).  
Vaihtoehtoisesti suosittelemme pulverimaalausta värisävyllä RAL 9006 (valkoalumiini).

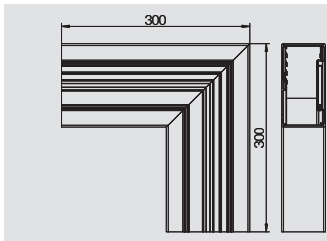

## Tasokulma nouseva

Tyyppi	Väri	Pinta	Pakk. kpl	Paino kg/100 kpl	Tuotenro	Tuotenro Snro
GEK-AAFS70173RW	puhtaanvalkoinen	—	1	147,000	6284 62 0	
GEK-AAFS70173EL	—	eloksoitu	1	145,000	6284 62 3	

Al Alumiini EL eloksoitu €/kpl  
Kulmakappale, nouseva suunnanvaihdolle ylöspäin.

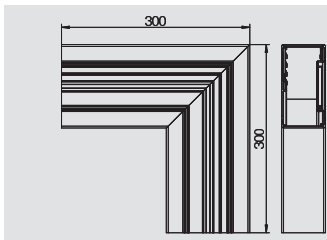

## Tasokulma, laskeva

Tyyppi	Väri	Pinta	Pakk. kpl	Paino kg/100 kpl	Tuotenro	Tuotenro Snro
GEK-AAFF7RW	puhtaanvalkoinen	—	1	147,000	6284 63 0	
GEK-AAFF7EL	—	eloksoitu	1	145,000	6284 63 3	

Al Alumiini EL eloksoitu €/kpl  
Kulmakappale, laskeva suunnanvaihdolle alapäin.

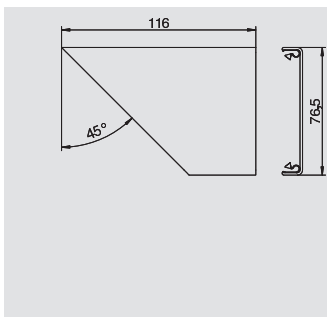

## Tasokulman kansi, alumiini

Tyyppi	Väri	Pinta	Pakk. kpl	Paino kg/100 kpl	Tuotenro	Tuotenro Snro
FO3VRW	puhtaanvalkoinen	—	1	13,000	6287 21 0	
FO3VEL	—	eloksoitu	1	12,500	6287 21 3	

Al Alumiini EL eloksoitu €/kpl  
Kulmakappaleen kansi.

Huomautus: Anodisoiduissa, alumiinisissa kanavissa ei voida välttää lieviä värisävyeroja, jotka johtuvat materiaaliin ja menetelmään perustuvasta, sallitusta hajonnasta (DIN 17 611 mukaan).  
Vaihtoehtoisesti suosittelemme pulverimaalausta värisävyllä RAL 9006 (valkoalumiini).

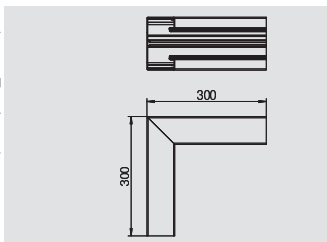

## Sisäkulma

Tyyppi	Väri	Pinta	Pakk. kpl	Paino kg/100 kpl	Tuotenro	Tuotenro Snro
GEK-AAIS70173RW	puhtaanvalkoinen	—	1	196,000	6284 64 0	
GEK-AAIS70173EL	—	eloksoitu	1	194,000	6284 64 3	

Al Alumiini EL eloksoitu €/kpl  
Sisäkulma sopii suoraan seinäasennukseen.

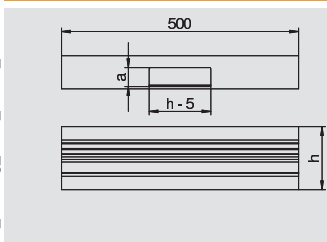

## T-kappale

Tyyppi	Väri	Pinta	Mitta a mm	Pakk. kpl	Paino kg/100 kpl	Tuotenro	Tuotenro Snro
GEK-AAT70173RW	puhtaanvalkoinen	—	40	1	134,500	6284 66 0	
GEK-AAT70173EL	—	eloksoitu	40	1	132,500	6284 66 3	

Al Alumiini EL eloksoitu €/kpl  
T-kappale sopii suoraan seinäasennukseen.



# Johtokanavan sivumitat 70 mm x 173 mm, epäsymmetrinen



## Päätykappale

Tyyppi	Väri	Pinta	Mitta a mm	Mitta h mm	Pakk. kpl	Paino kg/100 kpl	Tuotenro	Tuotenro Snro
<b>GEK-AAE70173RW</b>	puhtaanvalkoinen	—	70	173	1	14,000	<b>6284 67 0</b>	
<b>GEK-AAE70173EL</b>	—	eloksoitu	70	173	1	13,000	<b>6284 67 3</b>	

**Al** Alumiini      **EL** eloksoitu

€/kpl

Päätykappale GEK-A johtokanaville.

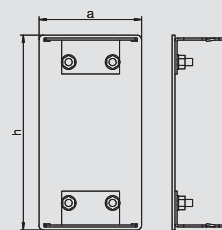



# Johtokanavan sivumitat 90 mm x 173 mm, epäsymmetrinen

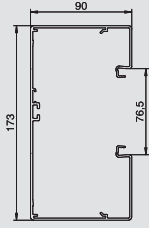

## Johtokanava, tyyppi GEK-AA 90173

Tyyppi	Väri	Pinta	Pituus mm	Pakk. m	Paino kg/100 m	Tuotenro	Tuotenro Snro
GEK-AA90173RW	puhtaanvalkoinen	—	2000	6	288,000	6284 70 0	
GEK-AA90173EL	—	eloksoitu	2000	6	277,500	6284 70 3	

Al Alumiini EL eloksoitu €/m

Johtokanava ilman pohjareijitystä suoraan seinäasennukseen tai asennettavaksi kannakkeisiin. Kanavien ja kansien ylipituudet 6000 mm:iin asti sekä muut RAL-värit voidaan toimittaa pyynnöstä. Johtokanavien näkyvät pinnat ovat kiiltävät.

Huomautus:  
Anodisoiduissa asennuskanavissa ja alumiinisissa muotokappaleissa ei voida välttää lieviä värisävyeroja, jotka johtuvat materiaaliin ja menetelmään perustuvasta, sallitusta hajonnasta (DIN 17 611 mukaan). Vaihtoehtoisesti suosittelemme pulveripinnoitetta värisävyllä RAL 9006 (valkoalumiini).

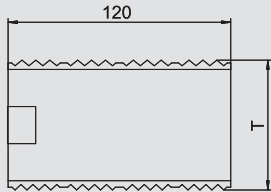

## Jatkokappale

Tyyppi	Mitta a mm	Pakk. kpl	Paino kg/100 kpl	Tuotenro	Tuotenro Snro
KUPA	55	1	3,000	6288 66 7	

V2A teräs, ruostumaton 1.4301 €/kpl

Jatkokappale kanavien liittämiseen. Näin toteutetaan molempien kanavien potentiaalitasaus.

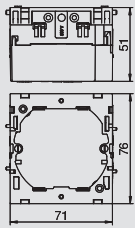

## Kojerasia, 1-osainen

Tyyppi	Väri	Pakk. kpl	Paino kg/100 kpl	Tuotenro	Tuotenro Snro
71GD6	harmaa	5	5,600	6288 61 0	1464394
71GD6	harmaa	1	5,700	6288 61 5	

PA Polyamidi €/kpl

1-os kojerasia vakiokalusteille, irrotettavalla alaosalla, kiinnitty kanavan kansiaukkoon, 6 kaapeliaihiota halkaisijaltaan max 14mm.

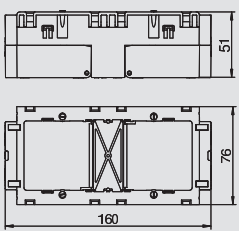

## Kojerasia, 2-osainen

Tyyppi	Väri	Pakk. kpl	Paino kg/100 kpl	Tuotenro	Tuotenro Snro
71GD7	harmaa	2	11,000	6288 61 1	1464395

PA Polyamidi €/kpl

2-os kojerasia vakiokalusteille, irrotettavalla alaosalla, kiinnitty kanavan kansiaukkoon, 6 kaapeliaihiota halkaisijaltaan max 14mm.

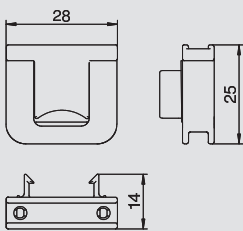

## Vedonpoistin

Tyyppi	Pakk. kpl	Paino kg/100 kpl	Tuotenro	Tuotenro Snro
7ZE	50	31,500	6288 79 0	1464411

PA Polyamidi €/kpl

Vedonpoistin, lukittuvilla kiinnikkeillä, sopii kojerasioihin 7 GD... ja 71GD...  
Kaapelin kiinnitysalue 14 mm:iin asti



## Kansi, alumiini

Tyyppi	Väri	Pinta	Pituus mm	Pakk. m	Paino kg/100 m	Tuotenro	Tuotenro Snro
OT3V GEKA80RW	puhtaanvalkoinen	—	2000	2	38,400	6287 17 0	
OT3V GEKA80EL	—	eloksoitu	2000	2	36,900	6287 17 3	

Al Alumiini EL eloksoitu €/m

Kansi johtokanavan GEK-A sulkemiseen.  
Malli, alumiini.

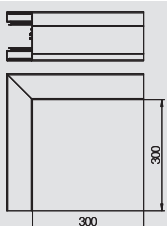

## Ulkokulma

Tyyppi	Väri	Pinta	Pakk. kpl	Paino kg/100 kpl	Tuotenro	Tuotenro Snro
GEK-AAA90RW	puhtaanvalkoinen	—	1	202,000	6284 71 0	
GEK-AAA90EL	—	eloksoitu	1	200,000	6284 71 3	

Al Alumiini EL eloksoitu €/kpl

Ulkokulma sopii suoraan seinäasennukseen.



# Johtokanavan sivumitat 90 mm x 173 mm, epäsymmetrinen

## Ulkokulman kansi, alumiinia



Tyyppi	Väri	Pinta	Pakk. kpl	Paino kg/100 kpl	Tuoteno	Tuoteno Snro
AO3VA80RW	puhtaanvalkoinen	—	1	14,000	6287 20 0	
AO3VA80EL	—	eloksoitu	1	13,500	6287 20 3	

Al Alumiini EL eloksoitu

€/kpl

Ulkokulman kansi.

Huomautus:

Anodisoiduissa, alumiinisissa kanavissa ei voida välttää lieviä värisävyeroja, jotka johtuvat materiaaliin ja menetelmään perustuvasta, sallitusta hajonnasta (DIN 17 611 mukaan).  
Vaihtoehtoisesti suosittelemme pulverimaalausta värisävyllä RAL 9006 (valkoalumiini).

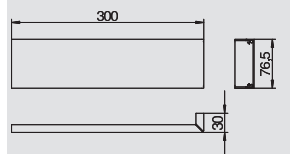

## Tasokulma nouseva



Tyyppi	Väri	Pinta	Pakk. kpl	Paino kg/100 kpl	Tuoteno	Tuoteno Snro
GEK-AAFS90173RW	puhtaanvalkoinen	—	1	157,000	6284 72 0	
GEK-AAFS90173EL	—	eloksoitu	1	155,000	6284 72 3	

Al Alumiini EL eloksoitu

€/kpl

Kulmakappale, nouseva suunnanvaihdolle ylöspäin.

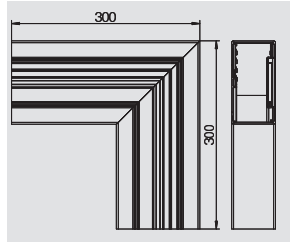

## Tasokulma, laskeva



Tyyppi	Väri	Pinta	Pakk. kpl	Paino kg/100 kpl	Tuoteno	Tuoteno Snro
GEK-AAFF90173RW	puhtaanvalkoinen	—	1	157,000	6284 73 0	
GEK-AAFF90173EL	—	eloksoitu	1	155,000	6284 73 3	

Al Alumiini EL eloksoitu

€/kpl

Kulmakappale, laskeva suunnanvaihdolle alapäin.

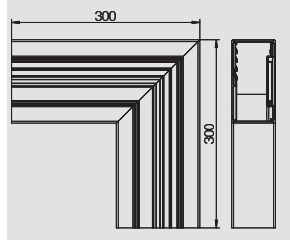

## Tasokulman kansi, alumiini



Tyyppi	Väri	Pinta	Pakk. kpl	Paino kg/100 kpl	Tuoteno	Tuoteno Snro
FO3VRW	puhtaanvalkoinen	—	1	13,000	6287 21 0	
FO3VEL	—	eloksoitu	1	12,500	6287 21 3	

Al Alumiini EL eloksoitu

€/kpl

Kulmakappaleen kansi.

Huomautus: Anodisoiduissa, alumiinisissa kanavissa ei voida välttää lieviä värisävyeroja, jotka johtuvat materiaaliin ja menetelmään perustuvasta, sallitusta hajonnasta (DIN 17 611 mukaan).  
Vaihtoehtoisesti suosittelemme pulverimaalausta värisävyllä RAL 9006 (valkoalumiini).

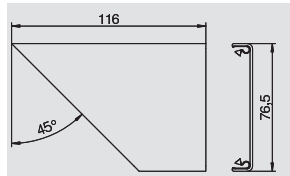

## Sisäkulma



Tyyppi	Väri	Pinta	Pakk. kpl	Paino kg/100 kpl	Tuoteno	Tuoteno Snro
GEK-AAIS90173RW	puhtaanvalkoinen	—	1	203,000	6284 74 0	
GEK-AAIS90173EL	—	eloksoitu	1	201,000	6284 74 3	

Al Alumiini EL eloksoitu

€/kpl

Sisäkulma sopii suoraan seinäsennukseen.

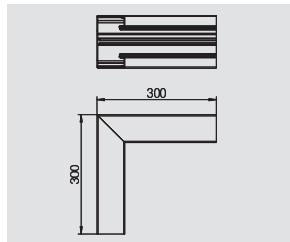

## T-kappale



Tyyppi	Väri	Pinta	Mitta a mm	Pakk. kpl	Paino kg/100 kpl	Tuoteno	Tuoteno Snro
GEK-AAT90173RW	puhtaanvalkoinen	—	60	1	144,000	6284 76 0	
GEK-AAT90173EL	—	eloksoitu	60	1	142,000	6284 76 3	

Al Alumiini EL eloksoitu

€/kpl

T-kappale sopii suoraan seinäsennukseen.

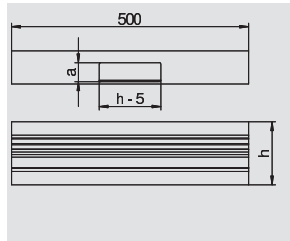

## Päätykappale



Tyyppi	Väri	Pinta	Mitta a mm	Mitta h mm	Pakk. kpl	Paino kg/100 kpl	Tuoteno	Tuoteno Snro
GEK-AAE90173RW	puhtaanvalkoinen	—	90	173	1	16,500	6284 77 0	
GEK-AAE90173EL	—	eloksoitu	90	173	1	15,500	6284 77 3	

Al Alumiini EL eloksoitu

€/kpl

Päätykappale GEK-A johtokanaville.

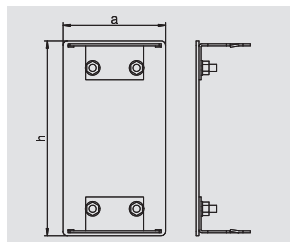



# Johtokanavan sivumitat 70 mm x 213 mm, epäsymmetrinen



## Johtokanava, tyyppi GEK-AA 70213

Tyyppi	Väri	Pinta	Pituus mm	Pakk. m	Paino kg/100 m	Tuoteno	Tuoteno Snro
<b>GEK-AA70213RW</b>	puhtaanvalkoinen	—	2000	6	318,000	<b>6284 80 0</b>	
<b>GEK-AA70213EL</b>	—	eloksoitu	2000	6	307,500	<b>6284 80 3</b>	

**Al** Alumiini **EL** eloksoitu €/m

Johtokanava ilman pohjareilistystä suoraan seinäsennukseen tai asennettavaksi kannakkeisiin. Kanavien ja kansiin ylipituudet 6000 mm:iin asti sekä muut RAL-värit voidaan toimittaa pyynnöstä. Johtokanavien näkyvät pinnat ovat kiiltävät.

Huomautus:

Anodisoiduissa asennuskanavissa ja alumiinisissa muotokappaleissa ei voida välttää lieviä värisävyeroja, jotka johtuvat materiaaliin ja menetelmään perustuvasta, sallitusta hajonnasta (DIN 17 611 mukaan). Vaihtoehtoisesti suosittelemme pulveripinnoitetta värisävyllä RAL 9006 (valkoalumiini).

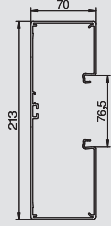

## Jatkokappale

Tyyppi	Mitta a mm	Pakk. kpl	Paino kg/100 kpl	Tuoteno	Tuoteno Snro
<b>KUPA</b>	<b>55</b>	1	3,000	<b>6288 66 7</b>	

**V2A** teräs, ruostumaton 1.4301 €/kpl

Jatkokappale kanavien liittämiseen. Näin toteutetaan molempien kanavien potentiaalitasaus.

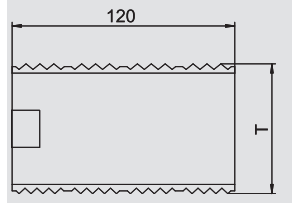

## Kojerasia, 1-osainen

Tyyppi	Väri	Pakk. kpl	Paino kg/100 kpl	Tuoteno	Tuoteno Snro
<b>71GD6</b>	harmaa	5	5,600	<b>6288 61 0</b>	1464394
<b>71GD6</b>	harmaa	1	5,700	<b>6288 61 5</b>	

**PA** Polyamidi €/kpl

1-os kojerasia vakiokalusteille, irrotettavalla alaosalla, kiinnittyy kanavan kansiaukkoon, 6 kaapelialhiota halkaisijaltaan max 14mm.

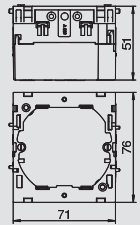

## Kojerasia, 2-osainen

Tyyppi	Väri	Pakk. kpl	Paino kg/100 kpl	Tuoteno	Tuoteno Snro
<b>71GD7</b>	harmaa	2	11,000	<b>6288 61 1</b>	1464395

**PA** Polyamidi €/kpl

2-os kojerasia vakiokalusteille, irrotettavalla alaosalla, kiinnittyy kanavan kansiaukkoon, 6 kaapelialhiota halkaisijaltaan max 14mm.

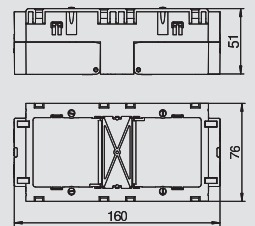

## Vedonpoistin

Tyyppi	Pakk. kpl	Paino kg/100 kpl	Tuoteno	Tuoteno Snro
<b>7ZE</b>	50	31,500	<b>6288 79 0</b>	1464411

**PA** Polyamidi €/kpl

Vedonpoistin, lukittavilla kiinnikkeillä, sopii kojerasioihin 7 GD... ja 71GD...  
Kaapelin kiinnitysalue 14 mm:iin asti

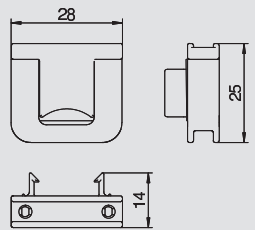

## Kansi, alumiini

Tyyppi	Väri	Pinta	Pituus mm	Pakk. m	Paino kg/100 m	Tuoteno	Tuoteno Snro
<b>OT3V GEKA80RW</b>	puhtaanvalkoinen	—	2000	2	38,400	<b>6287 17 0</b>	
<b>OT3V GEKA80EL</b>	—	eloksoitu	2000	2	36,900	<b>6287 17 3</b>	

**Al** Alumiini **EL** eloksoitu €/m

Kansi johtokanavan GEK-A sulkemiseen.  
Malli, alumiini.



# Johtokanavan sivumitat 70 mm x 213 mm, epäsymmetrinen

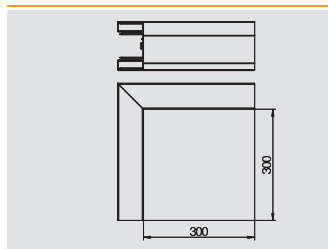

## Ulkokulma

Tyyppi	Väri	Pinta	Pakk. kpl	Paino kg/100 kpl	Tuotenro	Tuotenro Snro
GEK-AAA70213RW	puhtaanvalkoinen	—	1	222,000	6284 81 0	
GEK-AAA70213EL	—	eloksoitu	1	220,000	6284 81 3	

Al Alumiini EL eloksoitu €/kpl

Ulkokulma sopii suoraan seinäasennukseen.

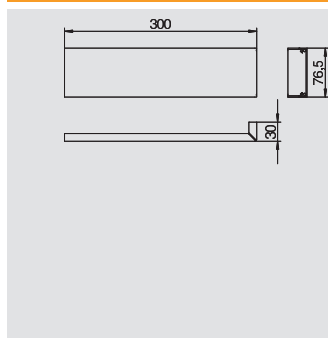

## Ulkokulman kansi, alumiinia

Tyyppi	Väri	Pinta	Pakk. kpl	Paino kg/100 kpl	Tuotenro	Tuotenro Snro
AO3VA80RW	puhtaanvalkoinen	—	1	14,000	6287 20 0	
AO3VA80EL	—	eloksoitu	1	13,500	6287 20 3	

Al Alumiini EL eloksoitu €/kpl

Ulkokulman kansi.

Huomautus:

Anodisoiduissa, alumiinisissa kanavissa ei voida välttää lieviä värisävyeroja, jotka johtuvat materiaaliin ja menetelmään perustuvasta, sallitusta hajonnasta (DIN 17 611 mukaan). Vaihtoehtoisesti suosittelemme pulverimaalausta värisävyllä RAL 9006 (valkoalumiini).

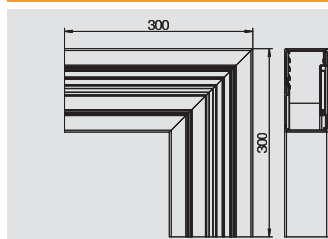

## Tasokulma nouseva

Tyyppi	Väri	Pinta	Pakk. kpl	Paino kg/100 kpl	Tuotenro	Tuotenro Snro
GEK-AAFS70213RW	puhtaanvalkoinen	—	1	212,000	6284 82 0	
GEK-AAFS70213EL	—	eloksoitu	1	210,000	6284 82 3	

Al Alumiini EL eloksoitu €/kpl

Kulmakappale, nouseva suunnanvaihdolle ylöspäin.

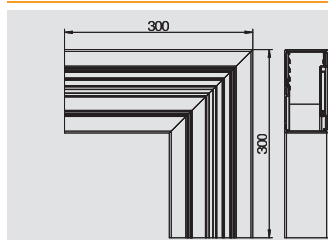

## Tasokulma, laskeva

Tyyppi	Väri	Pinta	Pakk. kpl	Paino kg/100 kpl	Tuotenro	Tuotenro Snro
GEK-AAFF70213RW	puhtaanvalkoinen	—	1	212,000	6284 83 0	
GEK-AAFF70213EL	—	eloksoitu	1	210,000	6284 83 3	

Al Alumiini EL eloksoitu €/kpl

Kulmakappale, laskeva suunnanvaihdolle alapäin.

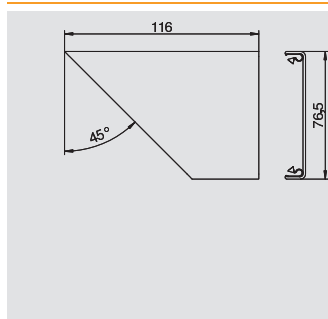

## Tasokulman kansi, alumiini

Tyyppi	Väri	Pinta	Pakk. kpl	Paino kg/100 kpl	Tuotenro	Tuotenro Snro
FO3VRW	puhtaanvalkoinen	—	1	13,000	6287 21 0	
FO3VEL	—	eloksoitu	1	12,500	6287 21 3	

Al Alumiini EL eloksoitu €/kpl

Kulmakappaleen kansi.

Huomautus: Anodisoiduissa, alumiinisissa kanavissa ei voida välttää lieviä värisävyeroja, jotka johtuvat materiaaliin ja menetelmään perustuvasta, sallitusta hajonnasta (DIN 17 611 mukaan). Vaihtoehtoisesti suosittelemme pulverimaalausta värisävyllä RAL 9006 (valkoalumiini).

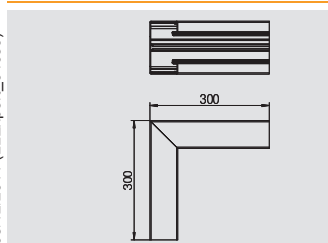

## Sisäkulma

Tyyppi	Väri	Pinta	Pakk. kpl	Paino kg/100 kpl	Tuotenro	Tuotenro Snro
GEK-AAIS70213RW	puhtaanvalkoinen	—	1	200,000	6284 84 0	
GEK-AAIS70213EL	—	eloksoitu	1	198,000	6284 84 3	

Al Alumiini EL eloksoitu €/kpl

Sisäkulma sopii suoraan seinäasennukseen.

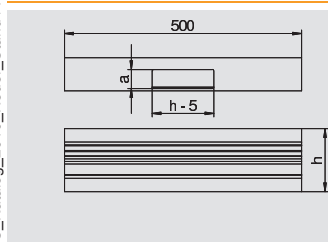
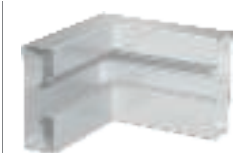

## T-kappale

Tyyppi	Väri	Pinta	Mitta a mm	Pakk. kpl	Paino kg/100 kpl	Tuotenro	Tuotenro Snro
GEK-AAT70213RW	puhtaanvalkoinen	—	40	1	159,000	6284 86 0	
GEK-AAT70213EL	—	eloksoitu	40	1	157,000	6284 86 3	

Al Alumiini EL eloksoitu €/kpl

T-kappale sopii suoraan seinäasennukseen.



# Johtokanavan sivumitat 70 mm x 213 mm, epäsymmetrinen



## Päätykappale

Tyyppi	Väri	Pinta	Mitta a mm	Mitta h mm	Pakk. kpl	Paino kg/100 kpl	Tuotenro	Tuotenro Snro
<b>GEK-AAE70213RW</b>	puhtaanvalkoinen	—	70	213	1	16,000	<b>6284 87 0</b>	
<b>GEK-AAE70213EL</b>	—	eloksoitu	70	213	1	15,500	<b>6284 87 3</b>	

**Al** Alumiini      **EL** eloksoitu

€/kpl

Päätykappale GEK-A johtokanaville.

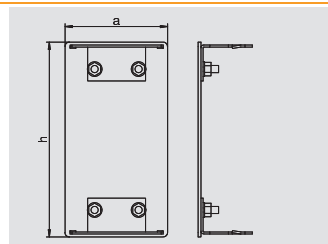

# Johtokanavan sivumitat 90 mm x 213 mm, epäsymmetrinen

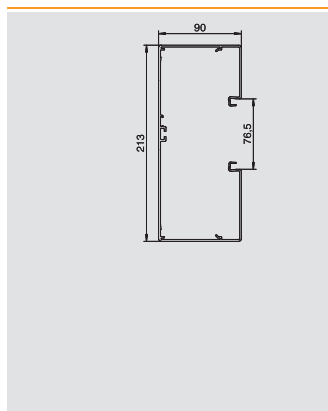

## Johtokanava, tyyppi GEK-AA 90213

Tyyppi	Väri	Pinta	Pituus mm	Pakk. m	Paino kg/100 m	Tuotenumero	Tuotenumero Snro
<b>GEK-AA90213RW</b>	puhtaanvalkoinen	—	2000	4	342,500	<b>6284 90 0</b>	
<b>GEK-AA90213EL</b>	—	eloksoitu	2000	4	329,500	<b>6284 90 3</b>	

**Al** Alumiini **EL** eloksoitu €/m

Johtokanava ilman pohjareijitystä suoraan seinäasennukseen tai asennettavaksi kannakkeisiin. Kanavien ja kansien ylipituudet 6000 mm:iin asti sekä muut RAL-värit voidaan toimittaa pyynnöstä. Johtokanavien näkyvät pinnat ovat kiiltävät.

Huomautus:

Anodisoiduissa asennuskanavissa ja alumiinisissa muotokappaleissa ei voida välttää lieviä värisävyeroja, jotka johtuvat materiaaliin ja menetelmään perustuvasta, sallitusta hajonnasta (DIN 17 611 mukaan). Vaihtoehtoisesti suosittelemme pulveripinnoitetta värisävyllä RAL 9006 (valkoalumiini).

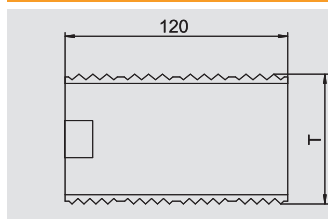

## Jatkokappale

Tyyppi	Mitta a mm	Pakk. kpl	Paino kg/100 kpl	Tuotenumero	Tuotenumero Snro
<b>KUPA</b>	55	1	3,000	<b>6288 66 7</b>	

**V2A** teräs, ruostumaton 1.4301 €/kpl

Jatkokappale kanavien liittämiseen. Näin toteutetaan molempien kanavien potentiaalitasaus.

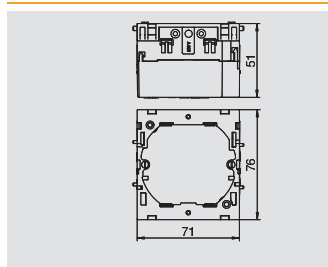

## Kojerasia, 1-osainen

Tyyppi	Väri	Pakk. kpl	Paino kg/100 kpl	Tuotenumero	Tuotenumero Snro
<b>71GD6</b>	harmaa	5	5,600	<b>6288 61 0</b>	1464394
<b>71GD6</b>	harmaa	1	5,700	<b>6288 61 5</b>	

**PA** Polyamidi €/kpl

1-os kojerasia vakiokalusteille, irrotettavalla alaosalla, kiinnitty kanavan kansiaukkoon, 6 kaapeliaihiota halkaisijaltaan max 14mm.

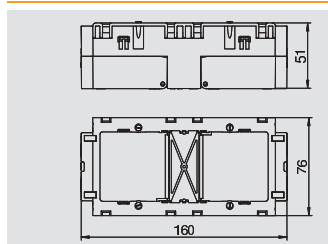

## Kojerasia, 2-osainen

Tyyppi	Väri	Pakk. kpl	Paino kg/100 kpl	Tuotenumero	Tuotenumero Snro
<b>71GD7</b>	harmaa	2	11,000	<b>6288 61 1</b>	1464395

**PA** Polyamidi €/kpl

2-os kojerasia vakiokalusteille, irrotettavalla alaosalla, kiinnitty kanavan kansiaukkoon, 6 kaapeliaihiota halkaisijaltaan max 14mm.

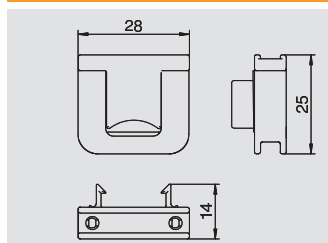

## Vedonpoistin

Tyyppi	Pakk. kpl	Paino kg/100 kpl	Tuotenumero	Tuotenumero Snro
<b>7ZE</b>	50	31,500	<b>6288 79 0</b>	1464411

**PA** Polyamidi €/kpl

Vedonpoistin, lukittuvilla kiinnikkeillä, sopii kojerasioihin 7 GD... ja 71GD... .

Kaapelin kiinnitysalue 14 mm:iin asti

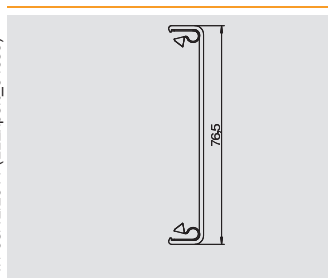

## Kansia, alumiini

Tyyppi	Väri	Pinta	Pituus mm	Pakk. m	Paino kg/100 m	Tuotenumero	Tuotenumero Snro
<b>OT3V GEKA80RW</b>	puhtaanvalkoinen	—	2000	2	38,400	<b>6287 17 0</b>	
<b>OT3V GEKA80EL</b>	—	eloksoitu	2000	2	36,900	<b>6287 17 3</b>	

**Al** Alumiini **EL** eloksoitu €/m

Kansia johtokanavan GEK-A sulkemiseen.

Malli, alumiini.

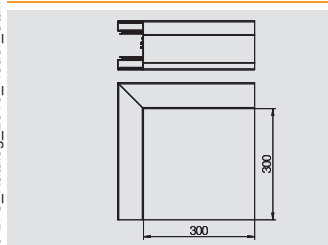

## Ulkokulma

Tyyppi	Väri	Pinta	Pakk. kpl	Paino kg/100 kpl	Tuotenumero	Tuotenumero Snro
<b>GEK-AAA90213RW</b>	puhtaanvalkoinen	—	1	242,000	<b>6284 91 0</b>	
<b>GEK-AAA90213EL</b>	—	eloksoitu	1	240,000	<b>6284 91 3</b>	

**Al** Alumiini **EL** eloksoitu €/kpl

Ulkokulma sopii suoraan seinäasennukseen.



GEK-A Johtokanavat, alumiini





# Johtokanavan sivumitat 90 mm x 213 mm, epäsymmetrinen

## Ulkokulman kansi, alumiinia



Tyyppi	Väri	Pinta	Pakk. kpl	Paino kg/100 kpl	Tuoteno	Tuoteno Snro
AO3VA80RW	puhtaanvalkoinen	—	1	14,000	6287 20 0	
AO3VA80EL	—	eloksoitu	1	13,500	6287 20 3	

Al Alumiini EL eloksoitu €/kpl

Ulkokulman kansi.

Huomautus:

Anodisoiduissa, alumiinisissa kanavissa ei voida välttää lieviä värisävyeroja, jotka johtuvat materiaaliin ja menetelmään perustuvasta, sallitusta hajonnasta (DIN 17 611 mukaan).  
Vaihtoehtoisesti suosittelemme pulverimaalausta värisävyllä RAL 9006 (valkoalumiini).

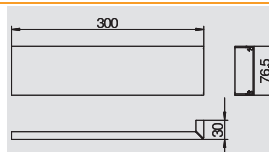

## Tasokulma nouseva



Tyyppi	Väri	Pinta	Pakk. kpl	Paino kg/100 kpl	Tuoteno	Tuoteno Snro
GEK-AAFS90213RW	puhtaanvalkoinen	—	1	227,000	6284 92 0	
GEK-AAFS90213EL	—	eloksoitu	1	225,000	6284 92 3	

Al Alumiini EL eloksoitu €/kpl

Kulmakappale, nouseva suunnanvaihdolle ylöspäin.

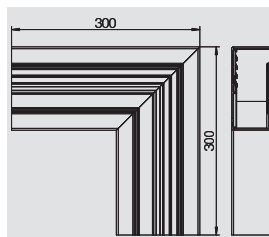

## Tasokulma, laskeva



Tyyppi	Väri	Pinta	Pakk. kpl	Paino kg/100 kpl	Tuoteno	Tuoteno Snro
GEK-AAFF90213RW	puhtaanvalkoinen	—	1	227,000	6284 93 0	
GEK-AAFF90213EL	—	eloksoitu	1	225,000	6284 93 3	

Al Alumiini EL eloksoitu €/kpl

Kulmakappale, laskeva suunnanvaihdolle alapäin.

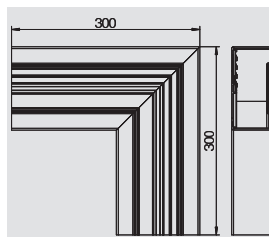

## Tasokulman kansi, alumiini



Tyyppi	Väri	Pinta	Pakk. kpl	Paino kg/100 kpl	Tuoteno	Tuoteno Snro
FO3VRW	puhtaanvalkoinen	—	1	13,000	6287 21 0	
FO3VEL	—	eloksoitu	1	12,500	6287 21 3	

Al Alumiini EL eloksoitu €/kpl

Kulmakappaleen kansi.

Huomautus: Anodisoiduissa, alumiinisissa kanavissa ei voida välttää lieviä värisävyeroja, jotka johtuvat materiaaliin ja menetelmään perustuvasta, sallitusta hajonnasta (DIN 17 611 mukaan).  
Vaihtoehtoisesti suosittelemme pulverimaalausta värisävyllä RAL 9006 (valkoalumiini).

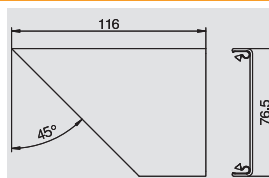

## Sisäkulma



Tyyppi	Väri	Pinta	Pakk. kpl	Paino kg/100 kpl	Tuoteno	Tuoteno Snro
GEK-AAIS90213RW	puhtaanvalkoinen	—	1	211,000	6284 94 0	
GEK-AAIS90213EL	—	eloksoitu	1	209,000	6284 94 3	

Al Alumiini EL eloksoitu €/kpl

Sisäkulma sopii suoraan seinäasennukseen.

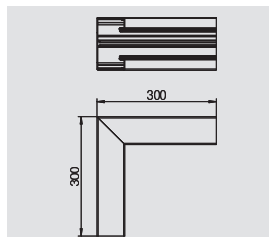

## T-kappale



Tyyppi	Väri	Pinta	Mitta a mm	Pakk. kpl	Paino kg/100 kpl	Tuoteno	Tuoteno Snro
GEK-AAT90213RW	puhtaanvalkoinen	—	60	1	167,000	6284 96 0	
GEK-AAT90213EL	—	eloksoitu	60	1	165,000	6284 96 3	

Al Alumiini EL eloksoitu €/kpl

T-kappale sopii suoraan seinäasennukseen.

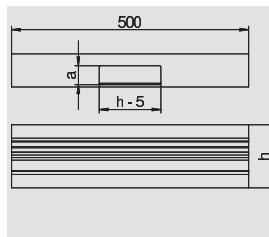

## Johtokanavan sivumitat 90 mm x 213 mm, epäsymmetrinen

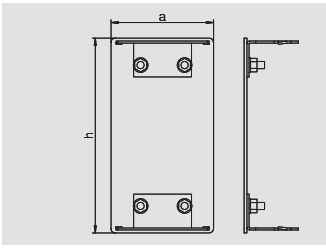

### Päätykappale

Tyyppi	Väri	Pinta	Mitta a mm	Mitta h mm	Pakk. kpl	Paino kg/100 kpl	Tuotenro	Tuotenro Snro
<b>GEK-AAE90213RW</b>	puhtaanvalkoinen	—	90	213	1	18,500	<b>6284 97 0</b>	
<b>GEK-AAE90213EL</b>	—	eloksoitu	90	213	1	18,000	<b>6284 97 3</b>	

**Al** Alumiini **EL** eloksoitu

€/kpl

Päätykappale GEK-A johtokanaville.



# Johtokanavan sivu x pohja: 70x173 mm, kaksiosainen kanava



## Johtokanava, tyyppi GEK-AA 70173D

Tyyppi	Väri	Pinta	Pituus mm	Pakk. m	Paino kg/100 m	Tuoteno	Tuoteno Snro
<b>GEK-AA70173DRW</b>	puhtaanvalkoinen	—	2000	8	318,500	<b>6285 00 0</b>	
<b>GEK-AA70173DEL</b>	—	eloksoitu	2000	8	306,500	<b>6285 00 3</b>	

**Al** Alumiini **EL** eloksoitu €/m

Johtokanava ilman pohjareilistystä suoraan seinäasennukseen tai asennettavaksi kannakkeisiin. Kanavat kansineen voidaan erikoistilauksesta toimittaa määrämittäisinä enintään 6m:n pituisina sekä maalattuina eri RAL-sävyihin. Johtokanavien pinnat ovat suojattu suojateipein.

Huomautus:

Anodisoiduissa asennuskanavissa ja alumiinisissa muutokappaleissa ei voida välttää lieviä värisävyeroja, jotka johtuvat materiaaliin ja menetelmään perustuvasta, sallitusta hajonnasta (DIN 17 611 mukaan). Vaihtoehtoisesti suosittelemme pulveripinnoitetta värisävyllä RAL 9006 (valkoalumiini).

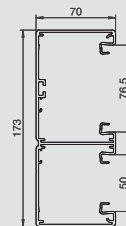

## Jatkokappale

Tyyppi	Mitta a mm	Pakk. kpl	Paino kg/100 kpl	Tuoteno	Tuoteno Snro
<b>KUPA</b>	55	1	3,000	<b>6288 66 7</b>	

**V2A** teräs, ruostumaton 1.4301 €/kpl

Jatkokappale kanavien liittämiseen. Näin toteutetaan molempien kanavien potentiaalitasaus.

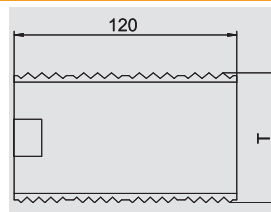

## Kojerasia, 1-osainen

Tyyppi	Väri	Pakk. kpl	Paino kg/100 kpl	Tuoteno	Tuoteno Snro
<b>71GD6</b>	harmaa	5	5,600	<b>6288 61 0</b>	1464394
<b>71GD6</b>	harmaa	1	5,700	<b>6288 61 5</b>	

**PA** Polyamidi €/kpl

1-os kojerasia vakiokalusteille, irrotettavalla alaosalla, kiinnittyy kanavan kansiaukkoon, 6 kaapelialhiota halkaisijaltaan max 14mm.

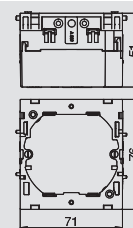

## Kojerasia, 2-osainen

Tyyppi	Väri	Pakk. kpl	Paino kg/100 kpl	Tuoteno	Tuoteno Snro
<b>71GD7</b>	harmaa	2	11,000	<b>6288 61 1</b>	1464395

**PA** Polyamidi €/kpl

2-os kojerasia vakiokalusteille, irrotettavalla alaosalla, kiinnittyy kanavan kansiaukkoon, 6 kaapelialhiota halkaisijaltaan max 14mm.

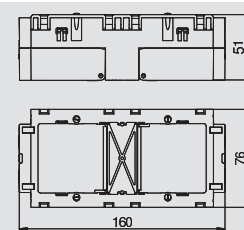

## Vedonpoistin

Tyyppi	Pakk. kpl	Paino kg/100 kpl	Tuoteno	Tuoteno Snro
<b>7ZE</b>	50	31,500	<b>6288 79 0</b>	1464411

**PA** Polyamidi €/kpl

Vedonpoistin, lukittavilla kiinnikkeillä, sopii kojerasioihin 7 GD... ja 71GD...

Kaapelin kiinnitysalue 14 mm:iin asti

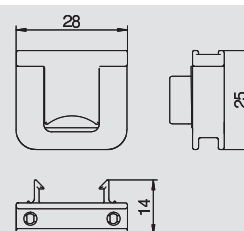

## Kansi, alumiini

Tyyppi	Väri	Pinta	Pituus mm	Pakk. m	Paino kg/100 m	Tuoteno	Tuoteno Snro
<b>OT3V GEKA80RW</b>	puhtaanvalkoinen	—	2000	2	38,400	<b>6287 17 0</b>	
<b>OT3V GEKA80EL</b>	—	eloksoitu	2000	2	36,900	<b>6287 17 3</b>	

**Al** Alumiini **EL** eloksoitu €/m

Kansi johtokanavan GEK-A sulkemiseen.

Malli, alumiini.

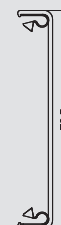

# Johtokanavan sivu x pohja: 70x173 mm, kaksiosainen kanava

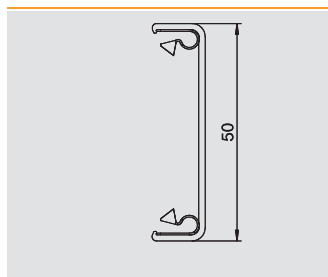

## Kansi, alumiini, ura 50

Tyyppi	Väri	Pinta	Pituus mm	Pakk. m	Paino kg/100 m	Tuotenumero	Tuotenumero Snro
OT3V GEKA50RW	puhtaanvalkoinen	—	2000	2	32,750	6287 16 0	
OT3V GEKA50EL	—	elokoitu	2000	2	27,750	6287 16 3	

Al Alumiini EL elokoitu €/m  
Kansi johtokanavan GEK-A sulkemiseen.  
Malli, alumiini.

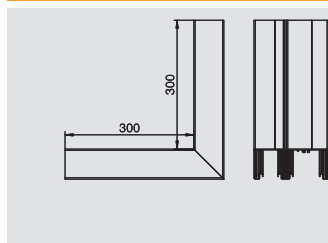

## Ulkokulma

Tyyppi	Väri	Pinta	Pakk. kpl	Paino kg/100 kpl	Tuotenumero	Tuotenumero Snro
GEK-AAA70173DRW	puhtaanvalkoinen	—	1	235,300	6285 01 0	
GEK-AAA70173DEL	—	elokoitu	1	233,300	6285 01 3	

Al Alumiini EL elokoitu €/kpl  
Ulkokulma sopii suoraan seinäasennukseen.

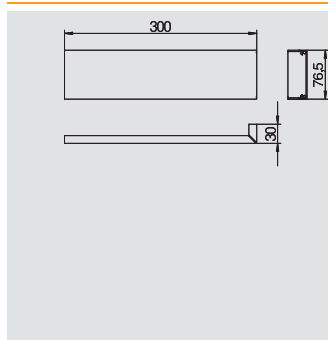

## Ulkokulman kansi, alumiinia

Tyyppi	Väri	Pinta	Pakk. kpl	Paino kg/100 kpl	Tuotenumero	Tuotenumero Snro
AO3VA80RW	puhtaanvalkoinen	—	1	14,000	6287 20 0	
AO3VA80EL	—	elokoitu	1	13,500	6287 20 3	

Al Alumiini EL elokoitu €/kpl  
Ulkokulman kansi.  
Huomautus:  
Anodisoiduissa, alumiinisissa kanavissa ei voida välttää lieviä värisävyeroja, jotka johtuvat materiaaliin ja menetelmään perustuvasta, sallitusta hajonnasta (DIN 17 611 mukaan).  
Vaihtoehtoisesti suosittelemme pulverimaalausta värisävyllä RAL 9006 (valkoalumiini).

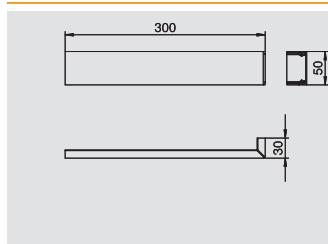

## Ulkokulman kansi, alumiinia

Tyyppi	Väri	Pinta	Pakk. kpl	Paino kg/100 kpl	Tuotenumero	Tuotenumero Snro
AO3VA50RW	puhtaanvalkoinen	—	1	4,910	6287 23 0	
AO3VA50EL	—	elokoitu	1	4,162	6287 23 3	

Al Alumiini EL elokoitu €/kpl  
Ulkokulman kansi.

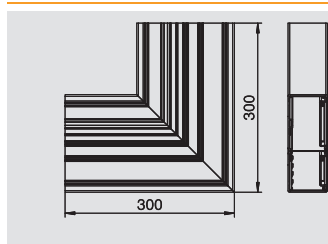

## Tasokulma nouseva

Tyyppi	Väri	Pinta	Pakk. kpl	Paino kg/100 kpl	Tuotenumero	Tuotenumero Snro
GEK-AAFS70173DRW	puhtaanvalkoinen	—	1	225,300	6285 02 0	
GEK-AAFS70173DEL	—	elokoitu	1	223,300	6285 02 3	

Al Alumiini EL elokoitu €/kpl  
Kulmakappale, nouseva, sopii suoraan seinäasennukseen.

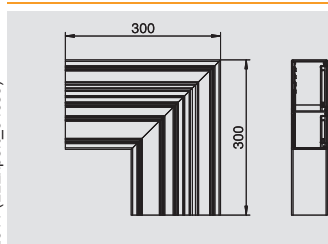

## Tasokulma laskeva

Tyyppi	Väri	Pinta	Pakk. kpl	Paino kg/100 kpl	Tuotenumero	Tuotenumero Snro
GEK-AAFF70173DRW	puhtaanvalkoinen	—	1	225,300	6285 03 0	
GEK-AAFF70173DEL	—	elokoitu	1	223,300	6285 03 3	

Al Alumiini EL elokoitu €/kpl  
Kulmakappale, laskeva, sopii suoraan seinäasennukseen.

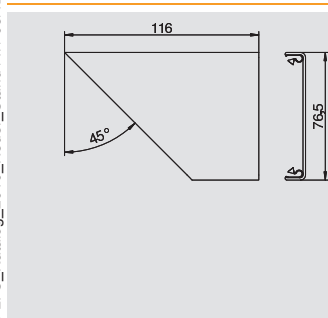

## Tasokulman kansi, alumiini

Tyyppi	Väri	Pinta	Pakk. kpl	Paino kg/100 kpl	Tuotenumero	Tuotenumero Snro
FO3VRW	puhtaanvalkoinen	—	1	13,000	6287 21 0	
FO3VEL	—	elokoitu	1	12,500	6287 21 3	

Al Alumiini EL elokoitu €/kpl  
Kulmakappaleen kansi.  
Huomautus: Anodisoiduissa, alumiinisissa kanavissa ei voida välttää lieviä värisävyeroja, jotka johtuvat materiaaliin ja menetelmään perustuvasta, sallitusta hajonnasta (DIN 17 611 mukaan).  
Vaihtoehtoisesti suosittelemme pulverimaalausta värisävyllä RAL 9006 (valkoalumiini).



# Johtokanavan sivu x pohja: 70x173 mm, kaksiosainen kanava



## Tasokulman kansi, alumiini

Tyyppi	Väri	Pinta	Pakk. kpl	Paino kg/100 kpl	Tuotenro	Tuotenro Snro
FO3VRW	puhtaanvalkoinen	—	1	2,947	6287 22 0	
FO3VEL	—	eloksoitu	1	2,497	6287 22 3	

Al Alumiini EL eloksoitu €/kpl  
Kulmakappaleen kansi.

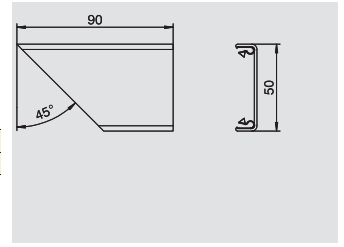

## Sisäkulma

Tyyppi	Väri	Pinta	Pakk. kpl	Paino kg/100 kpl	Tuotenro	Tuotenro Snro
GEK-AIA70173DRW	puhtaanvalkoinen	—	1	235,300	6285 04 0	
GEK-AIA70173DEL	—	eloksoitu	1	233,300	6285 04 3	

Al Alumiini EL eloksoitu €/kpl  
Sisäkulma sopii suoraan seinäasennukseen.

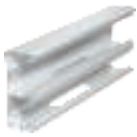
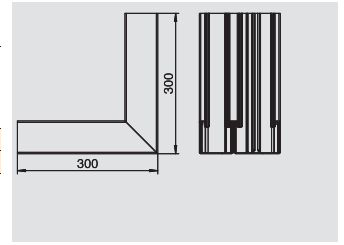

## T-kappale

Tyyppi	Väri	Pinta	Mitta a mm	Pakk. kpl	Paino kg/100 kpl	Tuotenro	Tuotenro Snro
GEK-AAT70173DRW	puhtaanvalkoinen	—	40	1	149,000	6285 06 0	
GEK-AAT70173DEL	—	eloksoitu	40	1	147,000	6285 06 3	

Al Alumiini EL eloksoitu €/kpl  
T-kappale sopii suoraan seinäasennukseen.

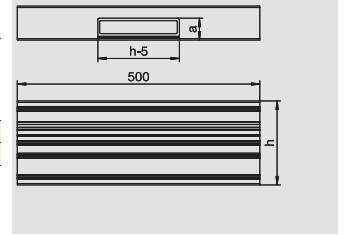

## Päätykappale

Tyyppi	Väri	Pinta	Mitta a mm	Mitta h mm	Pakk. kpl	Paino kg/100 kpl	Tuotenro	Tuotenro Snro
GEK-AAE70173RW	puhtaanvalkoinen	—	70	173	1	14,000	6284 67 0	
GEK-AAE70173EL	—	eloksoitu	70	173	1	13,000	6284 67 3	

Al Alumiini EL eloksoitu €/kpl  
Päätykappale GEK-A johtokanaville.

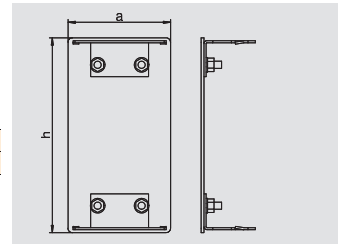

# Johtokanavan sivu x pohja: 90x173 mm, kaksiosainen kanava

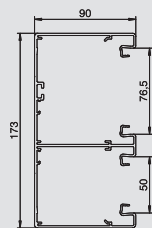

## Johtokanava, tyyppi GEK-AA 90173D

Tyyppi	Väri	Pinta	Pituus mm	Pakk. m	Paino kg/100 m	Tuotenumero	Tuotenumero Snro
GEK-AA90173DRW	puhtaanvalkoinen	—	2000	6	353,100	6285 10 0	
GEK-AA90173DEL	—	eloksoitu	2000	6	341,100	6285 10 3	

Al Alumiini EL eloksoitu €/m

Johtokanava ilman pohjareijitystä suoraan seinäasennukseen tai asennettavaksi kannakkeisiin. Kanavat kansineen voidaan erikoistilauksesta toimittaa määrämittäisinä enintään 6m:n pituisina sekä maalattuina eri RAL- sävyihin. Johtokanavien pinnat ovat suojattu suojateipein.

Huomautus: Anodisoiduissa, alumiinisissa kanavissa ei voida välttää lieviä värisävyeroja, jotka johtuvat materiaaliin ja menetelmään perustuvasta, sallitusta hajonnasta (DIN 17 611 mukaan). Vaihtoehtoisesti suosittelemme pulverimaalausta värisävyyllä RAL 9006 (valkoalumiini).



## Jatkokappale

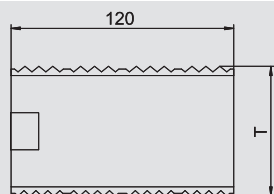

Tyyppi	Mittaa mm	Pakk. kpl	Paino kg/100 kpl	Tuotenumero	Tuotenumero Snro
KUPA	55	1	3,000	6288 66 7	

V2A teräs, ruostumaton 1.4301 €/kpl

Jatkokappale kanavien liittämiseen. Näin toteutetaan molempien kanavien potentiaalitasaus.

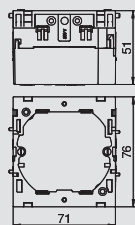

## Kojerasia, 1-osainen

Tyyppi	Väri	Pakk. kpl	Paino kg/100 kpl	Tuotenumero	Tuotenumero Snro
71GD6	harmaa	5	5,600	6288 61 0	1464394
71GD6	harmaa	1	5,700	6288 61 5	

PA Polyamidi €/kpl

1-os kojerasia vakiokalusteille, irrotettavalla alaosalla, kiinnitty kanavan kansiaukkoon, 6 kaapeliihiota halkaisijaltaan max 14mm.

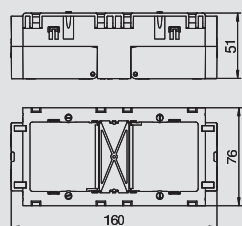

## Kojerasia, 2-osainen

Tyyppi	Väri	Pakk. kpl	Paino kg/100 kpl	Tuotenumero	Tuotenumero Snro
71GD7	harmaa	2	11,000	6288 61 1	1464395

PA Polyamidi €/kpl

2-os kojerasia vakiokalusteille, irrotettavalla alaosalla, kiinnitty kanavan kansiaukkoon, 6 kaapeliihiota halkaisijaltaan max 14mm.

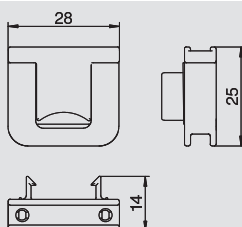

## Vedonpoistin

Tyyppi	Pakk. kpl	Paino kg/100 kpl	Tuotenumero	Tuotenumero Snro
7ZE	50	31,500	6288 79 0	1464411

PA Polyamidi €/kpl

Vedonpoistin, lukittuvilla kiinnikkeillä, sopii kojerasioihin 7 GD... ja 71GD...  
Kaapelin kiinnitysalue 14 mm:iin asti



## Kansia, alumiini

Tyyppi	Väri	Pinta	Pituus mm	Pakk. m	Paino kg/100 m	Tuotenumero	Tuotenumero Snro
OT3V GEKA80RW	puhtaanvalkoinen	—	2000	2	38,400	6287 17 0	
OT3V GEKA80EL	—	eloksoitu	2000	2	36,900	6287 17 3	

Al Alumiini EL eloksoitu €/m

Kansia johtokanavan GEK-A sulkemiseen.  
Malli, alumiini.



## Kansia, alumiini

Tyyppi	Väri	Pinta	Pituus mm	Pakk. m	Paino kg/100 m	Tuotenumero	Tuotenumero Snro
OT3V GEKA50RW	puhtaanvalkoinen	—	2000	2	32,750	6287 16 0	
OT3V GEKA50EL	—	eloksoitu	2000	2	27,750	6287 16 3	

Al Alumiini EL eloksoitu €/m

Kansia johtokanavan GEK-A sulkemiseen.  
Malli, alumiini.



# Johtokanavan sivu x pohja: 90x173 mm, kaksiosainen kanava



## ULKOKULMA

Tyyppi	Väri	Pinta	Pakk. kpl	Paino kg/100 kpl	Tuoteno	Tuoteno Snro
GEK-AAA90173DRW	puhtaanvalkoinen	—	1	243,000	6285 11 0	
GEK-AAA90173DEL	—	elokoitu	1	241,000	6285 11 3	

Al Alumiini EL elokoitu €/kpl  
 Ulkokulma sopii suoraan seinäasennukseen.

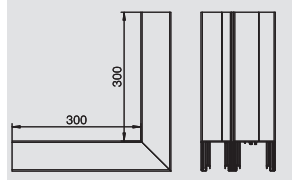

## ULKOKULMAN KANSI, ALUMIINIA

Tyyppi	Väri	Pinta	Pakk. kpl	Paino kg/100 kpl	Tuoteno	Tuoteno Snro
AO3VA80RW	puhtaanvalkoinen	—	1	14,000	6287 20 0	
AO3VA80EL	—	elokoitu	1	13,500	6287 20 3	

Al Alumiini EL elokoitu €/kpl  
 Ulkokulman kansi.

Huomautus:  
 Anodisoiduissa, alumiinisissa kanavissa ei voida välttää lieviä värisävyeroja, jotka johtuvat materiaaliin ja menetelmään perustuvasta, sallitusta hajonnasta (DIN 17 611 mukaan).  
 Vaihtoehtoisesti suosittelemme pulverimaalausta värisävyllä RAL 9006 (valkoalumiini).

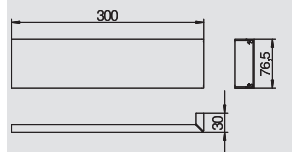

## ULKOKULMAN KANSI, ALUMIINIA

Tyyppi	Väri	Pinta	Pakk. kpl	Paino kg/100 kpl	Tuoteno	Tuoteno Snro
AO3VA50RW	puhtaanvalkoinen	—	1	4,910	6287 23 0	
AO3VA50EL	—	elokoitu	1	4,162	6287 23 3	

Al Alumiini EL elokoitu €/kpl  
 Ulkokulman kansi.

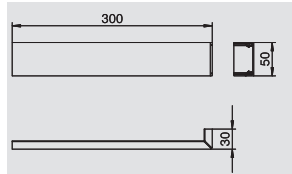

## TASOKULMA NOUSEVA

Tyyppi	Väri	Pinta	Pakk. kpl	Paino kg/100 kpl	Tuoteno	Tuoteno Snro
GEK-AAFS90173DRW	puhtaanvalkoinen	—	1	233,000	6285 12 0	
GEK-AAFS90173DEL	—	elokoitu	1	231,000	6285 12 3	

Al Alumiini EL elokoitu €/kpl  
 Kulmakappale, nouseva, sopii suoraan seinäasennukseen.

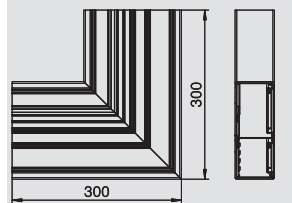

## TASOKULMA LASKEVA

Tyyppi	Väri	Pinta	Pakk. kpl	Paino kg/100 kpl	Tuoteno	Tuoteno Snro
GEK-AAFF90173DRW	puhtaanvalkoinen	—	1	233,000	6285 13 0	
GEK-AAFF90173DEL	—	elokoitu	1	231,000	6285 13 3	

Al Alumiini EL elokoitu €/kpl  
 Kulmakappale, laskeva, sopii suoraan seinäasennukseen.

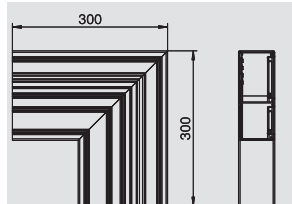

## TASOKULMAN KANSI, ALUMIINI

Tyyppi	Väri	Pinta	Pakk. kpl	Paino kg/100 kpl	Tuoteno	Tuoteno Snro
FO3VRW	puhtaanvalkoinen	—	1	13,000	6287 21 0	
FO3VEL	—	elokoitu	1	12,500	6287 21 3	

Al Alumiini EL elokoitu €/kpl  
 Kulmakappaleen kansi.

Huomautus: Anodisoiduissa, alumiinisissa kanavissa ei voida välttää lieviä värisävyeroja, jotka johtuvat materiaaliin ja menetelmään perustuvasta, sallitusta hajonnasta (DIN 17 611 mukaan).  
 Vaihtoehtoisesti suosittelemme pulverimaalausta värisävyllä RAL 9006 (valkoalumiini).

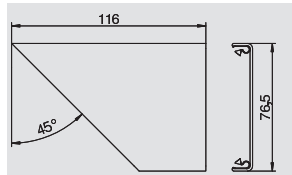

## TASOKULMAN KANSI, ALUMIINI

Tyyppi	Väri	Pinta	Pakk. kpl	Paino kg/100 kpl	Tuoteno	Tuoteno Snro
FO3VRW	puhtaanvalkoinen	—	1	2,947	6287 22 0	
FO3VEL	—	elokoitu	1	2,497	6287 22 3	

Al Alumiini EL elokoitu €/kpl  
 Kulmakappaleen kansi.

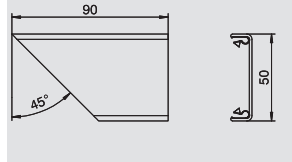



## Johtokanavan sivu x pohja: 90x173 mm, kaksiosainen kanava

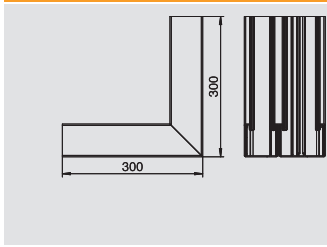

### Sisäkulma

Tyyppi	Väri	Pinta	Pakk. kpl	Paino kg/100 kpl	Tuotenro	Tuotenro Snro
GEK-AIA90173DRW	puhtaanvalkoinen	—	1	243,000	6285 14 0	
GEK-AIA90173DEL	—	eloksoitu	1	241,000	6285 14 3	

Al Alumiini EL eloksoitu

€/kpl

Sisäkulma sopii suoraan seinäasennukseen.

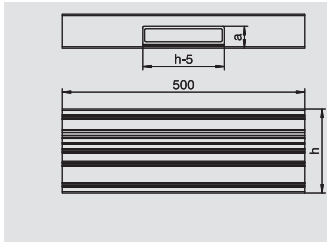

### T-kappale

Tyyppi	Väri	Pinta	Mitta a mm	Pakk. kpl	Paino kg/100 kpl	Tuotenro	Tuotenro Snro
GEK-AAT90173DRW	puhtaanvalkoinen	—	60	1	163,000	6285 16 0	
GEK-AAT90173DEL	—	eloksoitu	60	1	161,000	6285 16 3	

Al Alumiini EL eloksoitu

€/kpl

T-kappale sopii suoraan seinäasennukseen.

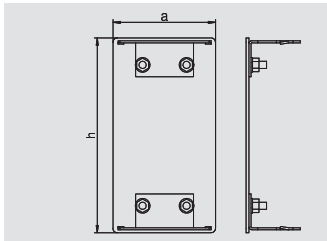

### Päätäkappale

Tyyppi	Väri	Pinta	Mitta a mm	Mitta h mm	Pakk. kpl	Paino kg/100 kpl	Tuotenro	Tuotenro Snro
GEK-AAE90173RW	puhtaanvalkoinen	—	90	173	1	16,500	6284 77 0	
GEK-AAE90173DEL	—	eloksoitu	90	173	1	15,500	6284 77 3	

Al Alumiini EL eloksoitu

€/kpl

Päätäkappale GEK-A johtokanaville.



# Johtokanavan sivu x pohja: 70 mm x 213 mm, kaksiosainen kanava



## Johtokanava, GEK-A 70213

Tyyppi	Väri	Pinta	Pituus mm	Pakk. m	Paino kg/100 m	Tuoteno	Tuoteno Snro
GEK-A70213DRW	puhtaanvalkoinen	—	2000	6	355,500	6285 20 0	
GEK-A70213DEL	—	eloksoitu	2000	6	345,500	6285 20 3	

Al Alumiini EL eloksoitu €/m

Johtokanava ilman pohjareilistystä suoraan seinäasennukseen tai asennettavaksi kannakkeisiin. Kanavat kansineen voidaan erikoistilauksesta toimittaa määrämittäisinä enintään 6m:n pituisina sekä maalattuina eri RAL- sävyihin. Johtokanavien pinnat ovat suojattu suojateipein.

Huomautus: Anodisoiduissa, alumiinisissa kanavissa ei voida välttää lieviä värisävyeroja, jotka johtuvat materiaaliin ja menetelmään perustuvasta, sallitusta hajonnasta (DIN 17 611 mukaan). Vaihtoehtoisesti suosittelemme pulverimaalausta värisävyllä RAL 9006 (valkoalumiini).

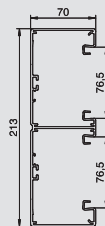

## Jatkokappale

Tyyppi	Mitta a mm	Pakk. kpl	Paino kg/100 kpl	Tuoteno	Tuoteno Snro
KUPA 55		1	3,000	6288 66 7	

V2A teräs, ruostumaton 1.4301 €/kpl

Jatkokappale kanavien liittämiseen. Näin toteutetaan molempien kanavien potentiaalitasaus.

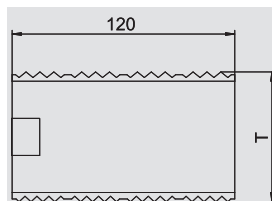

## Kojerasia, 1-osainen

Tyyppi	Väri	Pakk. kpl	Paino kg/100 kpl	Tuoteno	Tuoteno Snro
71GD6	harmaa	5	5,600	6288 61 0	1464394
71GD6	harmaa	1	5,700	6288 61 5	

PA Polyamidi €/kpl

1-os kojerasia vakiokalusteille, irrotettavalla alaosalla, kiinnittyy kanavan kansiaukkoon, 6 kaapeliaihiota halkaisijaltaan max 14mm.

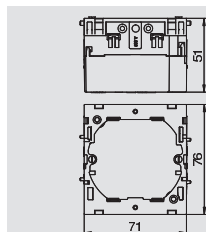

## Kojerasia, 2-osainen

Tyyppi	Väri	Pakk. kpl	Paino kg/100 kpl	Tuoteno	Tuoteno Snro
71GD7	harmaa	2	11,000	6288 61 1	1464395

PA Polyamidi €/kpl

2-os kojerasia vakiokalusteille, irrotettavalla alaosalla, kiinnittyy kanavan kansiaukkoon, 6 kaapeliaihiota halkaisijaltaan max 14mm.

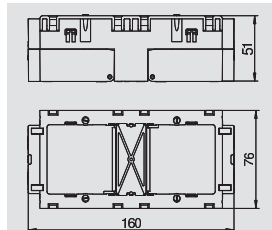

## Vedonpoistin

Tyyppi	Pakk. kpl	Paino kg/100 kpl	Tuoteno	Tuoteno Snro
7ZE	50	31,500	6288 79 0	1464411

PA Polyamidi €/kpl

Vedonpoistin, lukittavilla kiinnikkeillä, sopii kojerasioihin 7 GD... ja 71GD... . Kaapelin kiinnitysalue 14 mm:iin asti

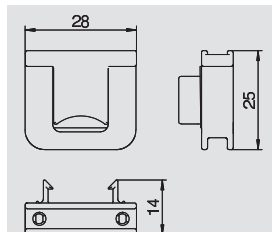

## Kansi, alumiini

Tyyppi	Väri	Pinta	Pituus mm	Pakk. m	Paino kg/100 m	Tuoteno	Tuoteno Snro
OT3V GEKA80RW	puhtaanvalkoinen	—	2000	2	38,400	6287 17 0	
OT3V GEKA80EL	—	eloksoitu	2000	2	36,900	6287 17 3	

Al Alumiini EL eloksoitu €/m

Kansi johtokanavan GEK-A sulkemiseen. Malli, alumiini.

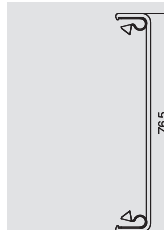

## Ulkokulma

Tyyppi	Väri	Pinta	Pakk. kpl	Paino kg/100 kpl	Tuoteno	Tuoteno Snro
GEK-AA70213DRW	puhtaanvalkoinen	—	1	242,000	6285 21 0	
GEK-AA70213DEL	—	eloksoitu	1	240,000	6285 21 3	

Al Alumiini EL eloksoitu €/kpl

Ulkokulma sopii suoraan seinäasennukseen.

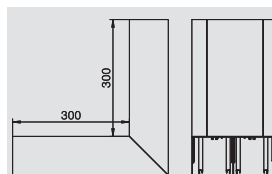

# Johtokanavan sivu x pohja: 70 mm x 213 mm, kaksiosainen kanava

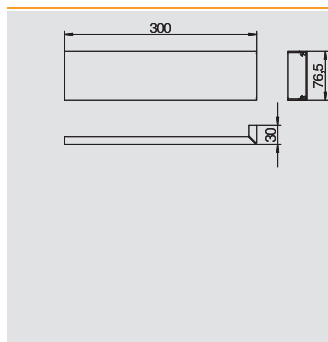

## Ulkokulman kansi, alumiinia

Typpi	Väri	Pinta	Pakk.	Paino	Tuoteno	Tuoteno
			kpl	kg/100 kpl		Snro
AO3VA80RW	puhtaanvalkoinen	—	1	14,000	6287 20 0	
AO3VA80EL	—	eloksoitu	1	13,500	6287 20 3	

Al Alumiini EL eloksoitu €/kpl

Ulkokulman kansi.

Huomautus:

Anodisoiduissa, alumiinisissa kanavissa ei voida välttää lieviä värisävyeroja, jotka johtuvat materiaaliin ja menetelmään perustuvasta, sallitusta hajonnasta (DIN 17 611 mukaan). Vaihtoehtoisesti suosittelemme pulverimaalausta värisävyllä RAL 9006 (valkoalumiini).

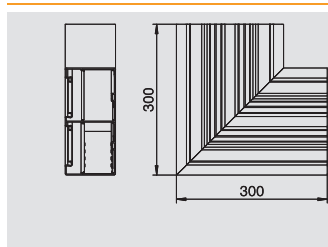

## Tasokulma nouseva

Typpi	Väri	Pinta	Pakk.	Paino	Tuoteno	Tuoteno
			kpl	kg/100 kpl		Snro
GEK-AFS70213DRW	puhtaanvalkoinen	—	1	212,000	6285 22 0	
GEK-AFS70213DEL	—	eloksoitu	1	210,000	6285 22 3	

Al Alumiini EL eloksoitu €/kpl

Kulmakappale, nouseva, sopii suoraan seinäsennukseen.

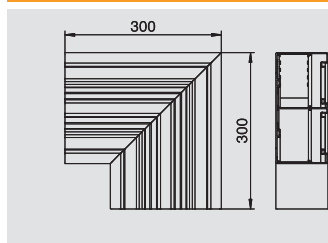

## Tasokulma, laskeva

Typpi	Väri	Pinta	Pakk.	Paino	Tuoteno	Tuoteno
			kpl	kg/100 kpl		Snro
GEK-AFF70213DRW	puhtaanvalkoinen	—	1	212,000	6285 23 0	
GEK-AFF70213DEL	—	eloksoitu	1	210,000	6285 23 3	

Al Alumiini EL eloksoitu €/kpl

Kulmakappale, laskeva, sopii suoraan seinäsennukseen.

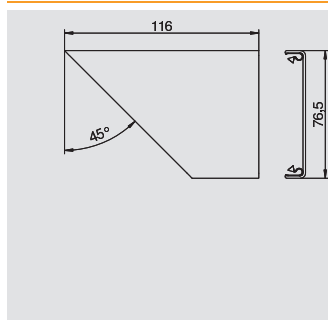

## Tasokulman kansi, alumiini

Typpi	Väri	Pinta	Pakk.	Paino	Tuoteno	Tuoteno
			kpl	kg/100 kpl		Snro
FO3VRW	puhtaanvalkoinen	—	1	13,000	6287 21 0	
FO3VEL	—	eloksoitu	1	12,500	6287 21 3	

Al Alumiini EL eloksoitu €/kpl

Kulmakappaleen kansi.

Huomautus: Anodisoiduissa, alumiinisissa kanavissa ei voida välttää lieviä värisävyeroja, jotka johtuvat materiaaliin ja menetelmään perustuvasta, sallitusta hajonnasta (DIN 17 611 mukaan). Vaihtoehtoisesti suosittelemme pulverimaalausta värisävyllä RAL 9006 (valkoalumiini).

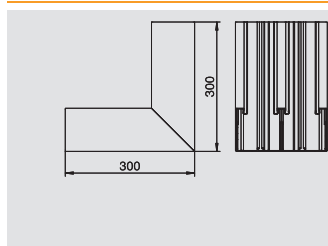

## Sisäkulma

Typpi	Väri	Pinta	Pakk.	Paino	Tuoteno	Tuoteno
			kpl	kg/100 kpl		Snro
GEK-AIS70213DRW	puhtaanvalkoinen	—	1	203,000	6285 24 0	
GEK-AIS70213DEL	—	eloksoitu	1	201,000	6285 24 3	

Al Alumiini EL eloksoitu €/kpl

Sisäkulma sopii suoraan seinäsennukseen.

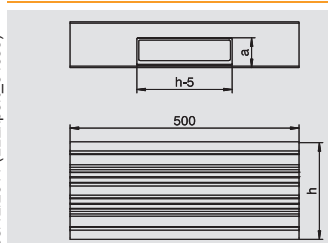
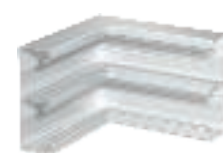

## T-kappale

Typpi	Väri	Pinta	Mitta	Pakk.	Paino	Tuoteno	Tuoteno
			a mm	kpl	kg/100 kpl		Snro
GEK-AT70213DRW	puhtaanvalkoinen	—	40	1	176,000	6285 26 0	
GEK-AT70213DEL	—	eloksoitu	40	1	174,000	6285 26 3	

Al Alumiini EL eloksoitu €/kpl

T-kappale sopii suoraan seinäsennukseen.



# Johtokanavan sivu x pohja: 70 mm x 213 mm, kaksiosainen kanava



## Päätykappale

Tyyppi	Väri	Pinta	Mitta a mm	Pakk. kpl	Paino kg/100 kpl	Tuotenro	Tuotenro Snro
<b>GEK-AAE70213DRW</b>	puhtaanvalkoinen	—	70	1	16,000	<b>6285 27 0</b>	
	Mitta h mm		213				
<b>GEK-AAE70213DEL</b>	—	eloksoitu	70	1	15,500	<b>6285 27 3</b>	
	213						

**Al** Alumiini

**EL** eloksoitu

€/kpl

Päätykappale johtokanaville GEK-A.

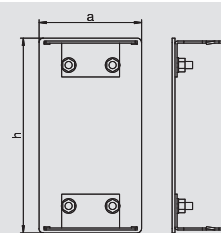

# Kanavan sivu x pohja 100 mm x 213 mm, kaksiosainen kanava

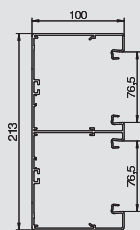

## Johtokanava, tyyppi GEK-A 100213

Tyyppi	Väri	Pinta	Pituus mm	Pakk. m	Paino kg/100 m	Tuotenumero	Tuotenumero Snro
GEK-A100213DRW	puhtaanvalkoinen	—	2000	4	402,000	6285 30 0	
GEK-A100213DEL	—	elokoitu	2000	4	389,000	6285 30 3	

Al Alumiini EL elokoitu €/m

Johtokanava ilman pohjareijitystä suoraan seinäasennukseen tai asennettavaksi kannakkeisiin. Kanavat kansineen voidaan erikoistilauksesta toimittaa määrämittäisinä enintään 6m:n pituisina sekä maalattuina eri RAL-sävyihin. Johtokanavien pinnat ovat suojattu suojateipein.

Huomautus: Anodisoiduissa, alumiinisissa kanavissa ei voida välttää lieviä värisävyeroja, jotka johtuvat materiaaliin ja menetelmään perustuvasta, sallitusta hajonnasta (DIN 17 611 mukaan). Vaihtoehtoisesti suosittelemme pulverimaalausta värisävyllä RAL 9006 (valkoalumiini).



## Jatkokappale

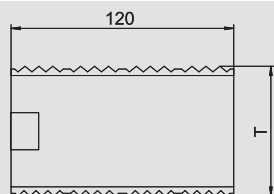

Tyyppi	Mittaa mm	Pakk. kpl	Paino kg/100 kpl	Tuotenumero	Tuotenumero Snro
KUPA	55	1	3,000	6288 66 7	

V2A teräs, ruostumaton 1.4301 €/kpl

Jatkokappale kanavien liittämiseen. Näin toteutetaan molempien kanavien potentiaalitasaus.

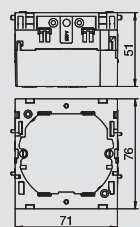

## Kojerasia, 1-osainen

Tyyppi	Väri	Pakk. kpl	Paino kg/100 kpl	Tuotenumero	Tuotenumero Snro
71GD6	harmaa	5	5,600	6288 61 0	1464394
71GD6	harmaa	1	5,700	6288 61 5	

PA Polyamidi €/kpl

1-os kojerasia vakiokalusteille, irrotettavalla alaosalla, kiinnitty kanavan kansiaukkoon, 6 kaapeliihiota halkaisijaltaan max 14mm.

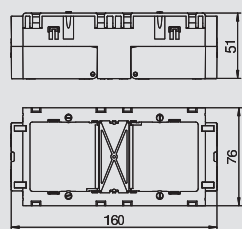

## Kojerasia, 2-osainen

Tyyppi	Väri	Pakk. kpl	Paino kg/100 kpl	Tuotenumero	Tuotenumero Snro
71GD7	harmaa	2	11,000	6288 61 1	1464395

PA Polyamidi €/kpl

2-os kojerasia vakiokalusteille, irrotettavalla alaosalla, kiinnitty kanavan kansiaukkoon, 6 kaapeliihiota halkaisijaltaan max 14mm.

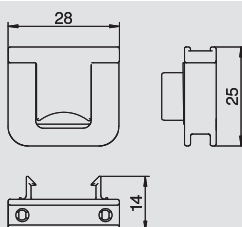

## Vedonpoistin

Tyyppi	Pakk. kpl	Paino kg/100 kpl	Tuotenumero	Tuotenumero Snro
7ZE	50	31,500	6288 79 0	1464411

PA Polyamidi €/kpl

Vedonpoistin, lukittuvilla kiinnikkeillä, sopii kojerasioihin 7 GD... ja 71GD...  
Kaapelin kiinnitysalue 14 mm:iin asti

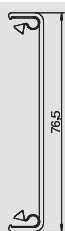

## Kansi, alumiini

Tyyppi	Väri	Pinta	Pituus mm	Pakk. m	Paino kg/100 m	Tuotenumero	Tuotenumero Snro
OT3V GEKA80RW	puhtaanvalkoinen	—	2000	2	38,400	6287 17 0	
OT3V GEKA80EL	—	elokoitu	2000	2	36,900	6287 17 3	

Al Alumiini EL elokoitu €/m

Kansi johtokanavan GEK-A sulkemiseen.  
Malli, alumiini.

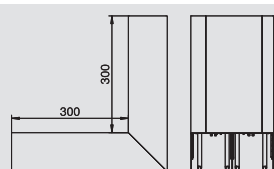

## Ulkokulma

Tyyppi	Väri	Pinta	Pakk. kpl	Paino kg/100 kpl	Tuotenumero	Tuotenumero Snro
GEK-AA100213DRW	puhtaanvalkoinen	—	1	262,000	6285 31 0	
GEK-AA100213DEL	—	elokoitu	1	260,000	6285 31 3	

Al Alumiini EL elokoitu €/kpl

Ulkokulma sopii suoraan seinäasennukseen.



# Kanavan sivu x pohja 100 mm x 213 mm, kaksiosainen kanava

## Ulkokulman kansi, alumiinia



Tyyppi	Väri	Pinta	Pakk. kpl	Paino kg/100 kpl	Tuoteno	Tuoteno Snro
AO3VA80RW	puhtaanvalkoinen	—	1	14,000	6287 20 0	
AO3VA80EL	—	eloksoitu	1	13,500	6287 20 3	

Al Alumiini EL eloksoitu €/kpl

Ulkokulman kansi.

Huomautus:

Anodisoiduissa, alumiinisissa kanavissa ei voida välttää lieviä värisävyeroja, jotka johtuvat materiaaliin ja menetelmään perustuvasta, sallitusta hajonnasta (DIN 17 611 mukaan).  
Vaihtoehtoisesti suosittelemme pulverimaalausta värisävyllä RAL 9006 (valkoalumiini).

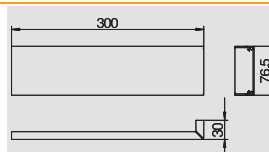

## Tasokulma nouseva



Tyyppi	Väri	Pinta	Pakk. kpl	Paino kg/100 kpl	Tuoteno	Tuoteno Snro
GEK-AFS100213DRW	puhtaanvalkoinen	—	1	237,000	6285 32 0	
GEK-AFS100213DEL	—	eloksoitu	1	235,000	6285 32 3	

Al Alumiini EL eloksoitu €/kpl

Kulmakappale, nouseva, sopii suoraan seinäasennukseen.

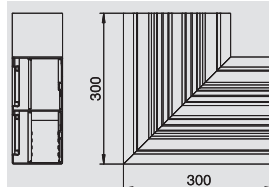

## Tasokulma, laskeva



Tyyppi	Väri	Pinta	Pakk. kpl	Paino kg/100 kpl	Tuoteno	Tuoteno Snro
GEK-AFF100213DRW	puhtaanvalkoinen	—	1	237,000	6285 33 0	
GEK-AFF100213DEL	—	eloksoitu	1	235,000	6285 33 3	

Al Alumiini EL eloksoitu €/kpl

Kulmakappale, laskeva, sopii suoraan seinäasennukseen.

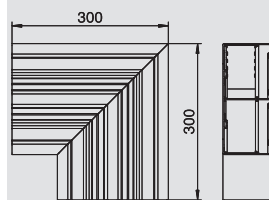

## Tasokulman kansi, alumiini



Tyyppi	Väri	Pinta	Pakk. kpl	Paino kg/100 kpl	Tuoteno	Tuoteno Snro
FO3VRW	puhtaanvalkoinen	—	1	13,000	6287 21 0	
FO3VEL	—	eloksoitu	1	12,500	6287 21 3	

Al Alumiini EL eloksoitu €/kpl

Kulmakappaleen kansi.

Huomautus: Anodisoiduissa, alumiinisissa kanavissa ei voida välttää lieviä värisävyeroja, jotka johtuvat materiaaliin ja menetelmään perustuvasta, sallitusta hajonnasta (DIN 17 611 mukaan).  
Vaihtoehtoisesti suosittelemme pulverimaalausta värisävyllä RAL 9006 (valkoalumiini).

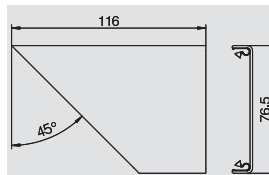

## Sisäkulma



Tyyppi	Väri	Pinta	Pakk. kpl	Paino kg/100 kpl	Tuoteno	Tuoteno Snro
GEK-AIS100213DRW	puhtaanvalkoinen	—	1	218,000	6285 34 0	
GEK-AIS100213DEL	—	eloksoitu	1	216,000	6285 34 3	

Al Alumiini EL eloksoitu €/kpl

Sisäkulma sopii suoraan seinäasennukseen.

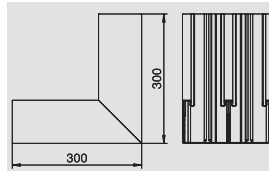

## T-kappale



Tyyppi	Väri	Pinta	Mitta a mm	Pakk. kpl	Paino kg/100 kpl	Tuoteno	Tuoteno Snro
GEK-AT100213DRW	puhtaanvalkoinen	—	60	1	199,000	6285 36 0	
GEK-AT100213DEL	—	eloksoitu	60	1	197,000	6285 36 3	

Al Alumiini EL eloksoitu €/kpl

T-kappale sopii suoraan seinäasennukseen.

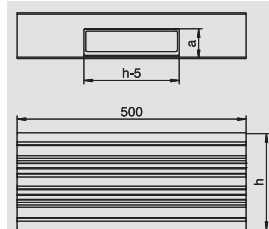

## Päätykappale



Tyyppi	Väri	Pinta	Pakk. kpl	Paino kg/100 kpl	Tuoteno	Tuoteno Snro
GEK-AAE100213DRW	puhtaanvalkoinen	—	1	19,500	6285 37 0	
GEK-AAE100213DEL	—	eloksoitu	1	19,000	6285 37 3	

Al Alumiini EL eloksoitu €/kpl

Päätykappale johtokanaville GEK-A.

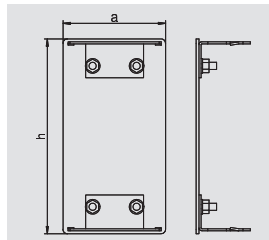











## Johtokanavien lisätarvikkeet

	Seinäkiinnikkeet tarvikkeineen	306
	Läpivientikaulukset	309
	Äänieristystarvikkeet	315
	Asennuskanava	315



## Seinäkiinnikkeet tarvikkeineen



### Seinäkiinnike

Tyyppi	Malli	Pakk. kpl	Paino kg/100 kpl	Tuotenumero	Tuotenumero Snro
<b>BKN50 80</b>	53-83 mm	1	0,000	<b>6288 00 1</b>	1418891
<b>BKN75 125</b>	78-127 mm	1	0,000	<b>6288 00 3</b>	1418893
<b>BKN120 205</b>	120-205 mm	1	0,000	<b>6288 00 5</b>	1418895
<b>BKN200 350</b>	198-351 mm	1	0,000	<b>6288 00 7</b>	1418897

**St** Teräs **FS** nauhasinkitty €/kpl

Seinäkiinnike johtokanavien kiinnitykseen ja peitesäleiden asennukseen. Kiinnike sopii kaikkiin johtokanaviin 80 ja 110 mm:n kansiaukolla, GS-, GEK-A- ja GK- kanaviin kiinnitysosan KS kanssa.

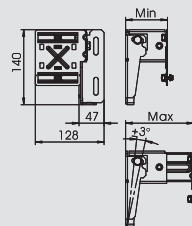

### Seinäkiinnikkeen kiinnitysosa, 110mm

Tyyppi	kanavamitoille	Pakk. kpl	Paino kg/100 kpl	Tuotenumero	Tuotenumero Snro
<b>KS70110</b>	70x110 mm	1	22,000	<b>6279 80 2</b>	1418842

**St** Teräs **FS** nauhasinkitty €/kpl

Seinäkiinnikkeen kiinnitysosa GK70110- johtokanavan asennukseen seinäkiinnikkeisiin.

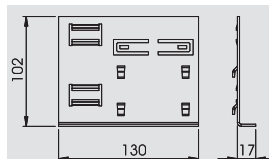

### Seinäkiinnikkeen kiinnitysosa, 130mm

Tyyppi	kanavamitoille	Pakk. kpl	Paino kg/100 kpl	Tuotenumero	Tuotenumero Snro
<b>KS70130</b>	70x130 mm	1	26,100	<b>6279 80 4</b>	1418844

**St** Teräs **FS** nauhasinkitty €/kpl

Seinäkiinnikkeen kiinnitysosa GK70130- johtokanavan asennukseen seinäkiinnikkeisiin.

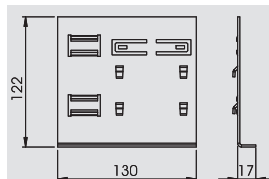

### Seinäkiinnikkeen kiinnitysosa, 170mm

Tyyppi	kanavamitoille	Pakk. kpl	Paino kg/100 kpl	Tuotenumero	Tuotenumero Snro
<b>KS70170</b>	70x170 mm	1	34,300	<b>6279 80 6</b>	1418846

**St** Teräs **FS** nauhasinkitty €/kpl

Seinäkiinnikkeen kiinnitysosa GK70170- johtokanavan asennukseen seinäkiinnikkeisiin.

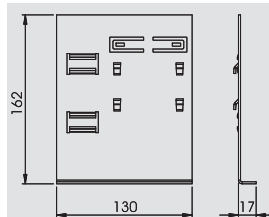

### Kiinnityskappale 170 mm

Tyyppi	Mittah mm	Pakk. kpl	Paino kg/100 kpl	Tuotenumero	Tuotenumero Snro
<b>KSP170</b>	152	1	23,500	<b>6279 81 0</b>	

**St** Teräs **FS** nauhasinkitty €/kpl

Kiinnityskappale seinäkiinnikkeille BKN 170mm johtokanavien asennukseen.

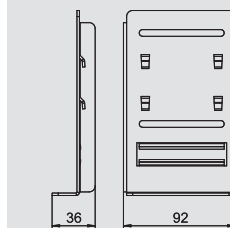

### Kiinnityskappale 210 mm

Tyyppi	Mittah mm	Pakk. kpl	Paino kg/100 kpl	Tuotenumero	Tuotenumero Snro
<b>KSP210</b>	192	1	30,000	<b>6279 81 2</b>	

**St** Teräs **FS** nauhasinkitty €/kpl

Kiinnityskappale seinäkiinnikkeille BKN 210mm johtokanavien asennukseen.

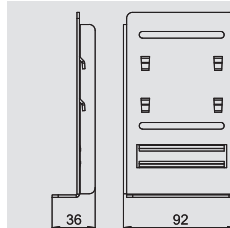

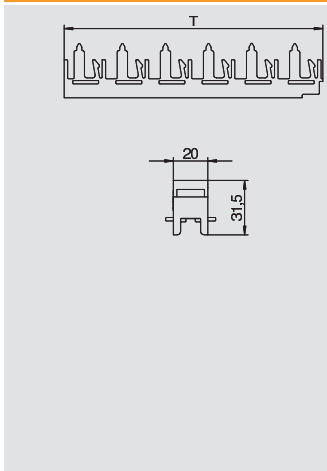

## Kiinnityskappale, vaakasuora



Tyyppi	Pituus mm	Kiskojen lukumäärä	Pakk. kpl	Paino kg/100 kpl	Tuotenumro	Tuotenumro Snro
PV N3 50H	50	2	1	0,730	<b>6288 10 0</b>	1464357
PV N3 75H	75	3	1	1,080	<b>6288 10 2</b>	1464358
PV N3 100H	100	4	1	1,430	<b>6288 10 4</b>	1464359
PV N3 125H	125	5	1	1,800	<b>6288 10 6</b>	1464360
PV N3 150H	150	6	1	2,130	<b>6288 10 8</b>	1464361
PV N3 175H	175	7	1	2,470	<b>6288 11 0</b>	1464362
PV N3 200H	200	8	1	2,830	<b>6288 11 2</b>	1464363
PV N3 225H	225	9	1	3,170	<b>6288 11 4</b>	1464364
PV N3 250H	250	10	1	3,540	<b>6288 11 6</b>	1464365
PV N3 275H	275	11	1	3,900	<b>6288 11 8</b>	1464366
PV N3 300H	300	12	1	4,300	<b>6288 12 0</b>	1464367

€/kpl

Vaakasuora peitesälepidin ohjausurilla peitesäleiden kiinnittämiseen seinäkiinnikkeisiin BKN. Peitesälepidin kiinnitetään kiinnitysjousella SP3 kiinnikkeeseen.

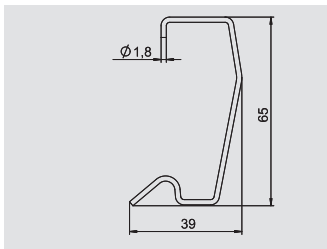

## Kiinnitysjousi



Tyyppi	Pakk. kpl	Paino kg/100 kpl	Tuotenumro	Tuotenumro Snro
<b>SP3</b>	1	0,260	<b>6279 80 0</b>	

St Teräs FS nauhasinkitty €/kpl

Kiinnitysjousi peitesäleiden kiinnittämiseen seinäkiinnikkeeseen. Sopii ikkunalaudan paksuudelle 23,5 mm.

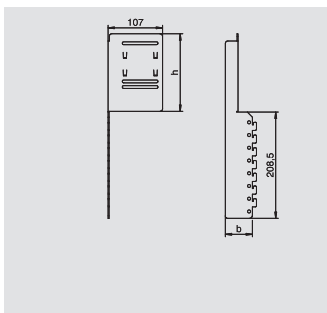

## Kiinnityskappale, sivumitta 70 mm



Tyyppi	kanavamitoille	Mitta h mm	Mitta b mm	Pakk. kpl	Paino kg/100 kpl	Tuotenumro	Tuotenumro Snro
<b>MVKG70130</b>	70x130	110	68	1	38,000	<b>6279 82 0</b>	
<b>MVKG70170</b>	70x170	150	68	1	43,000	<b>6279 82 2</b>	
<b>MVKG70210</b>	70x210	190	68	1	50,000	<b>6279 82 4</b>	

St Teräs FS nauhasinkitty €/kpl

Kiinnityskappale johtokanavien asennukseen seinäkiinnikkeeseen sekä peitesäleiden pystyasennukseen. Kiinnityskappale painetaan seinäkiinnikkeeseen ja peitesälepidin PVV/N2... kiinnitetään kiinnityskappaleeseen. Kanavan sivumitta 90mm

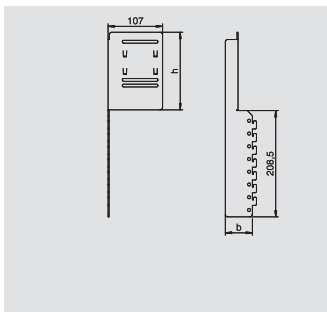

## Kiinnityskappale, sivumitta 90 mm



Tyyppi	kanavamitoille	Mitta h mm	Mitta b mm	Pakk. kpl	Paino kg/100 kpl	Tuotenumro	Tuotenumro Snro
<b>MVKG90130</b>	90x130	110	88	1	44,000	<b>6279 82 6</b>	
<b>MVKG90170</b>	90x170	150	88	1	50,000	<b>6279 82 8</b>	
<b>MVKG90210</b>	90x210	190	88	1	57,000	<b>6279 83 0</b>	

St Teräs FS nauhasinkitty €/kpl

Kiinnityskappale johtokanavien asennukseen seinäkiinnikkeeseen sekä peitesäleiden pystyasennukseen. Kiinnityskappale painetaan seinäkiinnikkeeseen ja peitesälepidin PVV/N2... kiinnitetään kiinnityskappaleeseen. Kanavan sivumitta 90mm



## Seinäkiinnikkeet tarvikkeineen



### Kiinnityskappale, pystysuora

Tyyppi	Pituus mm	Kiskojen lukumäärä	Pakk. kpl	Paino kg/100 kpl	Tuotenumro	Tuotenumro Snro
PVV N2 100	100	4	1	6,000	6288 03 0	
PVV N2 125	125	5	1	7,500	6288 03 2	
PVV N2 150	150	6	1	9,000	6288 03 4	
PVV N2 175	175	7	1	10,500	6288 03 6	
PVV N2 200	200	8	1	12,000	6288 03 8	
PVV N2 225	225	9	1	13,500	6288 04 0	
PVV N2 275	275	11	1	16,000	6288 04 2	
PVV N2 300	300	12	1	17,660	6288 07 0	
PVV N2 325	325	13	1	18,900	6288 07 2	
PVV N2 350	350	14	1	20,700	6288 07 4	
PVV N2375	375	15	1	22,800	6288 07 6	
PVV N2 400	400	16	1	24,810	6288 07 8	
PVV N2 425	425	17	1	25,500	6288 08 0	
PVV N2 450	450	18	1	27,320	6288 08 2	
PVV N2 475	475	19	1	28,500	6288 04 4	
PVV N2 500	500	20	1	29,600	6288 08 4	
PVV N2 525	525	21	1	31,000	6288 08 6	
PVV N2 550	550	22	1	33,000	6288 04 6	
PVV N2 575	575	23	1	34,500	6288 04 8	
PVV N2 600	600	24	1	36,000	6288 05 0	
PVV N2 625	625	25	1	37,500	6288 05 2	
PVV N2 650	650	26	1	39,000	6288 05 4	
PVV N2 675	675	27	1	40,500	6288 05 6	
PVV N2 700	700	28	1	43,000	6288 05 8	
PVV N2 725	725	29	1	44,500	6288 06 0	
PVV N2 750	750	30	1	46,000	6288 06 2	
PVV N2 775	775	31	1	46,800	6288 08 8	
PVV N2 800	800	32	1	51,200	6288 09 0	
PVV N2 825	825	33	1	49,050	6288 09 2	
PVV N2 850	850	34	1	51,000	6288 06 4	
PVV N2 875	875	35	1	52,500	6288 06 6	

€/kpl

Vaakasuora sälepidin ohjausurilla säleiden kiinnittämiseen yhtenäisen säleikön asentamiseksi. Pystysuorat peitesäleet voidaan asentaa kanavan alapuolelle siten, että lattian ja säleikön väliin jää rako siivousta varten, tai ne voidaan asentaa lattiaan asti ja kiinnittää lattiakiinnikkeellä BVL. Tällä tavalla voidaan johtokanavan alapuolella olevat asennukset kuten esim. lämpöpatterit peittää. Vaihtoehtoisesti lämpöpatterit voidaan peittää yhtenäisillä teräspeltilevyillä.

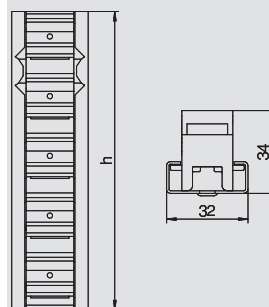

### Lattiakiinnike

Tyyppi	Pakk. kpl	Paino kg/100 kpl	Tuotenumro	Tuotenumro Snro
BVL	1	4,000	6288 18 0	

€/kpl

Lattiakiinnike kiinnityskappaleelle PVV/N2.

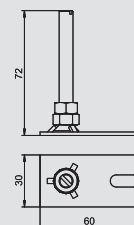

### Kiinnityskappale, sivumitta 70 mm

Tyyppi	Väri	Pakk. kpl	Paino kg/100 kpl	Tuotenumro	Tuotenumro Snro
MVKV70130	—	1	0,000	6279 83 2	
MVKV70170	—	1	0,000	6279 83 4	
MVKV70210	—	1	0,000	6279 83 6	

St Teräs FS nauhasinkitty

€/kpl

Kanavien (70mm) alle asennettävien peitelevyjen kiinnityskappale. Kiinnityskappale painetaan seinäkiinnikkeeseen, minkä jälkeen peitelevyt kiinnitetään painamalla.

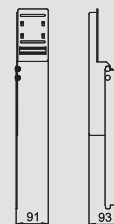

### Kiinnityskappale, sivumitta 90 mm

Tyyppi	Väri	Pakk. kpl	Paino kg/100 kpl	Tuotenumro	Tuotenumro Snro
MVKV90130	—	1	0,000	6279 83 8	
MVKV90170	—	1	0,000	6279 84 0	
MVKV90210	—	1	0,000	6279 84 2	

St Teräs FS nauhasinkitty

€/kpl

Kanavien (70mm) alle asennettävien peitelevyjen kiinnityskappale. Kiinnityskappale painetaan seinäkiinnikkeeseen, minkä jälkeen peitelevyt kiinnitetään painamalla.

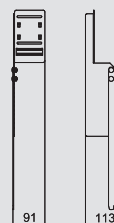

## Seinäkiinnikkeet tarvikkeineen

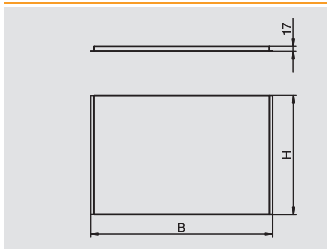

### Peitelevyt

Tyyppi	Väri	Pakk.	Paino	Tuoteno	Tuoteno
		kpl	kg/100 kpl		Snro
<b>KVV</b>	puhtaanvalkoinen	1	0,000		

**St** Teräs €/kpl

Peitelevyt asennusten kuten esim lämpöpatterien peittämiseen. Sisustukselliset peitelevyt toimitetaan erikoistilauksesta.

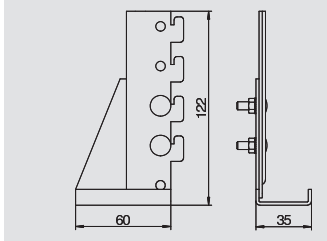

### Lattiakiinnike

Tyyppi	Väri	Pakk.	Paino	Tuoteno	Tuoteno
		kpl	kg/100 kpl		Snro
<b>BVB125</b>	—	1	15,500	<b>6287 80 0</b>	

**St** Teräs €/kpl

Lattiakanne peitesäleiden asennukseen. Tätä mallia tarvitaan vain, kun halutaan täydentää pystysuorat peitesäleet. Lattiakiinnikkeeseen kiinnitetään peitesälepidin PVV/N2 5 säleelle.

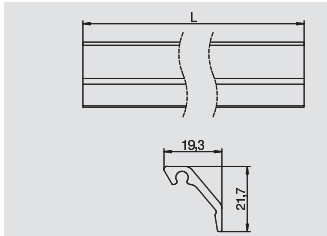

### Peitesäle

Tyyppi	Väri	Pinta	Pituus	Pakk.	Paino	Tuoteno	Tuoteno
			mm	m	kg/100 m		Snro
<b>KG2RW</b>	puhtaanvalkoinen	—	2000	40	23,100	<b>6287 70 0</b>	1464350
<b>KG2CW</b>	valkoinen RAL 9003	—	2000	40	23,100	<b>6287 70 1</b>	
<b>KG2LGR</b>	vaaleanharmaa	—	2000	40	23,100	<b>6287 70 2</b>	
<b>KG2RW</b>	puhtaanvalkoinen	—	3000	60	23,100	<b>6287 71 0</b>	1464351
<b>KG2CW</b>	valkoinen RAL 9003	—	3000	60	23,100	<b>6287 71 1</b>	
<b>KG2LGR</b>	vaaleanharmaa	—	3000	60	23,100	<b>6287 71 2</b>	
<b>KG2EL</b>	—	eloksoitu	3000	60	21,900	<b>6287 72 3</b>	
<b>KG2EL</b>	—	eloksoitu	2000	40	21,900	<b>6287 73 3</b>	

**Al** Alumiini **EL** eloksoitu €/m

Viistot peitesäleet johtokanavan ja seinän välisen ragoon. Peitesäleet sopivat sekä vaakasuoraan että pystysuoraan asennukseen.

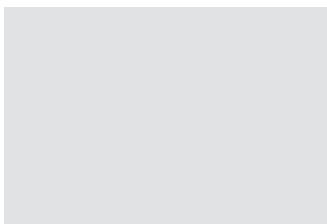

### Jatkokappale

Tyyppi	Väri	Pakk.	Paino	Tuoteno	Tuoteno
		kpl	kg/100 kpl		Snro
<b>8VS4</b>	—	100	0,740	<b>6287 81 0</b>	1464352

€/kpl

Jatkokappale peitesäleiden liittämiseen.

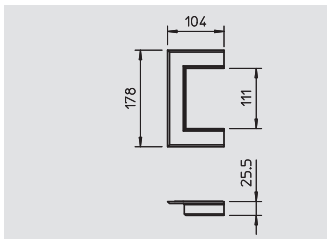

### Seinäkaulus PVC, 70110

Tyyppi	Väri	Mitta a	Mitta b	Pakk.	Paino	Tuoteno	Tuoteno
		mm	mm	kpl	kg/100 kpl		Snro
<b>G-KWAO70110RW</b>	puhtaanvalkoinen	178	104	1	6,300	<b>6274 81 0</b>	1418885
<b>G-KWAO70110CW</b>	valkoinen RAL 9003	178	104	1	6,300	<b>6274 81 1</b>	
<b>G-KWAO70110LGR</b>	vaaleanharmaa	178	104	1	6,300	<b>6274 81 2</b>	
<b>G-KWAO70110GR</b>	kivenharmaa	178	104	1	6,300	<b>6274 81 6</b>	

**ABS/ASA** Akryylinitriili-butadienistyreeni €/kpl

Kaulus, avoin, seinän läpivientien viimeistelyyn seinäasennuksissa. Malleissa Al pyydämme ilmoittamaan värisävyä.

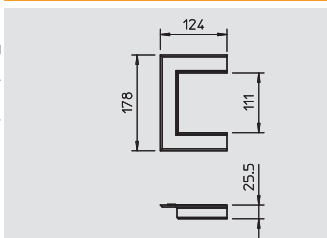

### Seinäkaulus PVC, 90110

Tyyppi	Väri	Mitta a	Mitta b	Pakk.	Paino	Tuoteno	Tuoteno
		mm	mm	kpl	kg/100 kpl		Snro
<b>G-KWAO90110RW</b>	puhtaanvalkoinen	178	124	1	7,100	<b>6274 91 0</b>	
<b>G-KWAO90110CW</b>	valkoinen RAL 9003	178	124	1	7,100	<b>6274 91 1</b>	
<b>G-KWAO90110LGR</b>	vaaleanharmaa	178	124	1	7,100	<b>6274 91 2</b>	

**ABS/ASA** Akryylinitriili-butadienistyreeni €/kpl

Kaulus, avoin, seinän läpivientien viimeistelyyn seinäasennuksissa. Malleissa Al pyydämme ilmoittamaan värisävyä.



## Seinäkiinnikkeet tarvikkeineen

### Seinäkaulus PVC, 70130

Tyyppi	Väri	Mitta a mm	Mitta b mm	Pakk. kpl	Paino kg/100 kpl	Tuotenumero	Tuotenumero Snro
G-KWAO70130RW	puhtaanvalkoinen	198	104	1	6,500	6274 82 0	1418886
G-KWAO70130CW	valkoinen RAL 9003	198	104	1	6,500	6274 82 1	
G-KWAO70130LGR	vaaleanharmaa	198	104	1	6,500	6274 82 2	
G-KWAO70130GR	kivenharmaa	198	104	1	6,500	6274 82 6	

ABS/ASA Akryylinitriili-butadieenistyreeni

€/kpl

Kaulus, avoin, seinän läpivientien viimeistelyyn seinäasennuksissa. Malleissa AI pyydämme ilmoittamaan värisävyn.

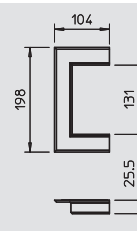

### Seinäkaulus PVC, 90130

Tyyppi	Väri	Mitta a mm	Mitta b mm	Pakk. kpl	Paino kg/100 kpl	Tuotenumero	Tuotenumero Snro
G-KWAO90130RW	puhtaanvalkoinen	198	124	1	7,300	6274 92 0	
G-KWAO90130CW	valkoinen RAL 9003	198	124	1	7,300	6274 92 1	
G-KWAO90130LGR	vaaleanharmaa	198	124	1	7,300	6274 92 2	

ABS/ASA Akryylinitriili-butadieenistyreeni

€/kpl

Kaulus, avoin, seinän läpivientien viimeistelyyn seinäasennuksissa. Malleissa AI pyydämme ilmoittamaan värisävyn.

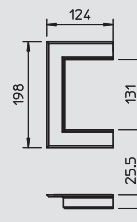

### Seinäkaulus PVC, 70170

Tyyppi	Väri	Mitta a mm	Mitta b mm	Pakk. kpl	Paino kg/100 kpl	Tuotenumero	Tuotenumero Snro
G-KWAO70170RW	puhtaanvalkoinen	238	104	1	7,100	6274 83 0	1418884
G-KWAO70170CW	valkoinen RAL 9003	238	104	1	7,100	6274 83 1	
G-KWAO70170LGR	vaaleanharmaa	238	104	1	7,100	6274 83 2	
G-KWAO70170GR	kivenharmaa	238	104	1	7,100	6274 83 6	

ABS/ASA Akryylinitriili-butadieenistyreeni

€/kpl

Kaulus, avoin, seinän läpivientien viimeistelyyn seinäasennuksissa. Malleissa AI pyydämme ilmoittamaan värisävyn.

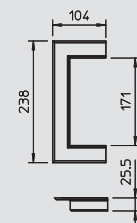

### Seinäkaulus PVC, 90170

Tyyppi	Väri	Mitta a mm	Mitta b mm	Pakk. kpl	Paino kg/100 kpl	Tuotenumero	Tuotenumero Snro
G-KWAO90170RW	puhtaanvalkoinen	238	124	1	7,500	6274 93 0	
G-KWAO90170CW	valkoinen RAL 9003	238	124	1	7,500	6274 93 1	
G-KWAO90170LGR	vaaleanharmaa	238	124	1	7,500	6274 93 2	

ABS/ASA Akryylinitriili-butadieenistyreeni

€/kpl

Kaulus, avoin, seinän läpivientien viimeistelyyn seinäasennuksissa. Malleissa AI pyydämme ilmoittamaan värisävyn.

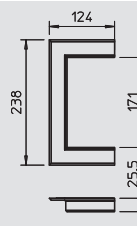

### Seinäkaulus PVC, 70210

Tyyppi	Väri	Mitta a mm	Mitta b mm	Pakk. kpl	Paino kg/100 kpl	Tuotenumero	Tuotenumero Snro
G-KWAO70210RW	puhtaanvalkoinen	278	104	1	7,500	6274 84 0	
G-KWAO70210CW	valkoinen RAL 9003	278	104	1	7,500	6274 84 1	
G-KWAO70210LGR	vaaleanharmaa	278	104	1	7,500	6274 84 2	

ABS/ASA Akryylinitriili-butadieenistyreeni

€/kpl

Kaulus, avoin, seinän läpivientien viimeistelyyn seinäasennuksissa. Malleissa AI pyydämme ilmoittamaan värisävyn.

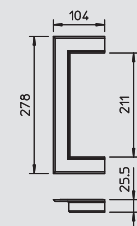

### Seinäkaulus PVC, 90210

Tyyppi	Väri	Mitta a mm	Mitta b mm	Pakk. kpl	Paino kg/100 kpl	Tuotenumero	Tuotenumero Snro
G-KWAO90210RW	puhtaanvalkoinen	278	124	1	7,800	6274 94 0	
G-KWAO90210CW	valkoinen RAL 9003	278	124	1	7,800	6274 94 1	
G-KWAO90210LGR	vaaleanharmaa	278	124	1	7,800	6274 94 2	

ABS/ASA Akryylinitriili-butadieenistyreeni

€/kpl

Kaulus, avoin, seinän läpivientien viimeistelyyn seinäasennuksissa. Malleissa AI pyydämme ilmoittamaan värisävyn.

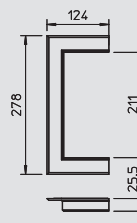



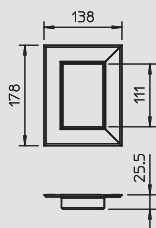

## Seinäkaulus PVC, 70110

Tyyppi	Väri	Mitta	Mitta	Pakk.	Paino	Tuotenro	Tuotenro
		a	b				
		mm	mm	kpl	kg/100 kpl		Snro
<b>G-KWAG70110RW</b>	puhtaanvalkoinen	178	138	1	8,900	<b>6274 85 0</b>	1418888
<b>G-KWAG70110CW</b>	valkoinen RAL 9003	178	138	1	8,900	<b>6274 85 1</b>	
<b>G-KWAG70110LGR</b>	vaaleanharmaa	178	138	1	8,900	<b>6274 85 2</b>	
<b>G-KWAG70110GR</b>	kivenharmaa	178	138	1	8,900	<b>6274 85 6</b>	

**ABS/ASA** Akryylinitriili-butadieenistyreeni

€/kpl

Kaulus, suljettu, seinän läpivientien viimeistelyyn seinäkiinnikeasennuksissa. Malleissa AI pyydämme ilmoittamaan värisävn.

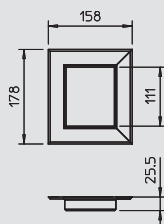

## Seinäkaulus PVC, 90110

Tyyppi	Väri	Mitta	Mitta	Pakk.	Paino	Tuotenro	Tuotenro
		a	b				
		mm	mm	kpl	kg/100 kpl		Snro
<b>G-KWAG90110RW</b>	puhtaanvalkoinen	178	158	1	9,600	<b>6274 95 0</b>	
<b>G-KWAG90110CW</b>	valkoinen RAL 9003	178	158	1	9,600	<b>6274 95 1</b>	
<b>G-KWAG90110LGR</b>	vaaleanharmaa	178	158	1	9,600	<b>6274 95 2</b>	

**ABS/ASA** Akryylinitriili-butadieenistyreeni

€/kpl

Kaulus, suljettu, seinän läpivientien viimeistelyyn seinäkiinnikeasennuksissa. Malleissa AI pyydämme ilmoittamaan värisävn.

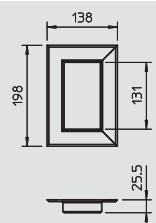

## Seinäkaulus PVC, 70130

Tyyppi	Väri	Mitta	Mitta	Pakk.	Paino	Tuotenro	Tuotenro
		a	b				
		mm	mm	kpl	kg/100 kpl		Snro
<b>G-KWAG70130RW</b>	puhtaanvalkoinen	198	138	1	9,400	<b>6274 86 0</b>	1418889
<b>G-KWAG70130CW</b>	valkoinen RAL 9003	198	138	1	9,400	<b>6274 86 1</b>	
<b>G-KWAG70130LGR</b>	vaaleanharmaa	198	138	1	9,400	<b>6274 86 2</b>	
<b>G-KWAG70130GR</b>	kivenharmaa	198	138	1	9,400	<b>6274 86 6</b>	

**ABS/ASA** Akryylinitriili-butadieenistyreeni

€/kpl

Kaulus, suljettu, seinän läpivientien viimeistelyyn seinäkiinnikeasennuksissa. Malleissa AI pyydämme ilmoittamaan värisävn.

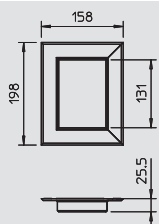

## Seinäkaulus PVC, 90130

Tyyppi	Väri	Mitta	Mitta	Pakk.	Paino	Tuotenro	Tuotenro
		a	b				
		mm	mm	kpl	kg/100 kpl		Snro
<b>G-KWAG90130RW</b>	puhtaanvalkoinen	198	158	1	10,100	<b>6274 96 0</b>	
<b>G-KWAG90130CW</b>	valkoinen RAL 9003	198	158	1	10,100	<b>6274 96 1</b>	
<b>G-KWAG90130LGR</b>	vaaleanharmaa	198	158	1	10,100	<b>6274 96 2</b>	

**ABS/ASA** Akryylinitriili-butadieenistyreeni

€/kpl

Kaulus, suljettu, seinän läpivientien viimeistelyyn seinäkiinnikeasennuksissa. Malleissa AI pyydämme ilmoittamaan värisävn.

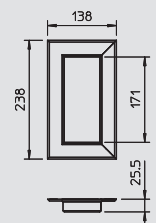

## Seinäkaulus PVC, 70170

Tyyppi	Väri	Mitta	Mitta	Pakk.	Paino	Tuotenro	Tuotenro
		a	b				
		mm	mm	kpl	kg/100 kpl		Snro
<b>G-KWAG70170RW</b>	puhtaanvalkoinen	238	138	1	10,400	<b>6274 87 0</b>	1418887
<b>G-KWAG70170CW</b>	valkoinen RAL 9003	238	138	1	10,400	<b>6274 87 1</b>	
<b>G-KWAG70170LGR</b>	vaaleanharmaa	238	138	1	10,400	<b>6274 87 2</b>	
<b>G-KWAG70170GR</b>	kivenharmaa	238	138	1	10,400	<b>6274 87 6</b>	

**ABS/ASA** Akryylinitriili-butadieenistyreeni

€/kpl

Kaulus, suljettu, seinän läpivientien viimeistelyyn seinäkiinnikeasennuksissa. Malleissa AI pyydämme ilmoittamaan värisävn.

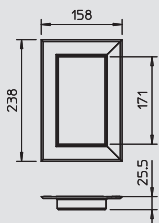

## Seinäkaulus PVC, 90170

Tyyppi	Väri	Mitta	Mitta	Pakk.	Paino	Tuotenro	Tuotenro
		a	b				
		mm	mm	kpl	kg/100 kpl		Snro
<b>G-KWAG90170RW</b>	puhtaanvalkoinen	238	158	1	11,100	<b>6274 97 0</b>	
<b>G-KWAG90170CW</b>	valkoinen RAL 9003	238	158	1	11,100	<b>6274 97 1</b>	
<b>G-KWAG90170LGR</b>	vaaleanharmaa	238	158	1	11,100	<b>6274 97 2</b>	

**ABS/ASA** Akryylinitriili-butadieenistyreeni

€/kpl

Kaulus, suljettu, seinän läpivientien viimeistelyyn seinäkiinnikeasennuksissa. Malleissa AI pyydämme ilmoittamaan värisävn.



## Seinäkiinnikkeet tarvikkeineen

### Seinäkaulus PVC, 70210

Typpi	Väri	Mitta	Mitta	Pakk.	Paino	Tuotenro	Tuotenro
		a	b				
		mm	mm	kpl	kg/100 kpl		Snro
G-KWAG70210RW	puhtaanvalkoinen	278	138	1	11,400	6274 88 0	
G-KWAG70210CW	valkoinen RAL 9003	278	138	1	11,400	6274 88 1	
G-KWAG70210LGR	vaaleanharmaa	278	138	1	11,400	6274 88 2	

ABS/ASA Akrylinitrili-butadienistyreeni

€/kpl

Kaulus, suljettu, seinän läpivientien viimeistelyyn seinäkiinnikeasennuksissa. Malleissa AI pyydämme ilmoittamaan värisävyn.

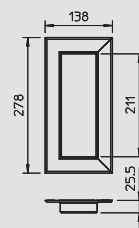

### Seinäkaulus PVC, 90210

Typpi	Väri	Mitta	Mitta	Pakk.	Paino	Tuotenro	Tuotenro
		a	b				
		mm	mm	kpl	kg/100 kpl		Snro
G-KWAG90210RW	puhtaanvalkoinen	278	158	1	12,200	6274 98 0	
G-KWAG90210CW	valkoinen RAL 9003	278	158	1	12,200	6274 98 1	
G-KWAG90210LGR	vaaleanharmaa	278	158	1	12,200	6274 98 2	

ABS/ASA Akrylinitrili-butadienistyreeni

€/kpl

Kaulus, suljettu, seinän läpivientien viimeistelyyn seinäkiinnikeasennuksissa. Malleissa AI pyydämme ilmoittamaan värisävyn.

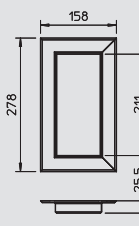

### Seinäkaulus alumiini, 70110

Typpi	Väri	Mitta	Mitta	Pakk.	Paino	Tuotenro	Tuotenro
		a	b				
		mm	mm	kpl	kg/100 kpl		Snro
G-AWAO70110RW	puhtaanvalkoinen	178	104	1	10,300	6278 80 0	
G-AWAO70110CW	valkoinen RAL 9003	178	104	1	10,300	6278 80 1	
G-AWAO70110LGR	vaaleanharmaa	178	104	1	10,300	6278 80 2	

Al Alumiini

€/kpl

Kaulus, avoin, seinän läpivientien viimeistelyyn seinäasennuksissa. Malleissa AI pyydämme ilmoittamaan värisävyn.

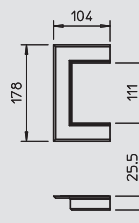

### Seinäkaulus alumiini, 90110

Typpi	Väri	Mitta	Mitta	Pakk.	Paino	Tuotenro	Tuotenro
		a	b				
		mm	mm	kpl	kg/100 kpl		Snro
G-AWAO90110RW	puhtaanvalkoinen	178	124	1	11,600	6278 88 0	
G-AWAO90110CW	valkoinen RAL 9003	178	124	1	11,600	6278 88 1	
G-AWAO90110LGR	vaaleanharmaa	178	124	1	11,600	6278 88 2	

Al Alumiini

€/kpl

Kaulus, avoin, seinän läpivientien viimeistelyyn seinäasennuksissa. Malleissa AI pyydämme ilmoittamaan värisävyn.

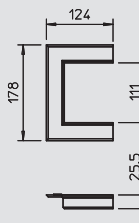

### Seinäkaulus alumiini, 70130

Typpi	Väri	Mitta	Mitta	Pakk.	Paino	Tuotenro	Tuotenro
		a	b				
		mm	mm	kpl	kg/100 kpl		Snro
G-AWAO70130RW	puhtaanvalkoinen	198	104	1	10,900	6278 81 0	
G-AWAO70130CW	valkoinen RAL 9003	198	104	1	10,900	6278 81 1	
G-AWAO70130LGR	vaaleanharmaa	198	104	1	10,900	6278 81 2	

Al Alumiini

€/kpl

Kaulus, avoin, seinän läpivientien viimeistelyyn seinäasennuksissa. Malleissa AI pyydämme ilmoittamaan värisävyn.

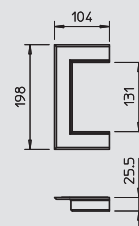

### Seinäkaulus alumiini, 90130

Typpi	Väri	Mitta	Mitta	Pakk.	Paino	Tuotenro	Tuotenro
		a	b				
		mm	mm	kpl	kg/100 kpl		Snro
G-AWAO90130RW	puhtaanvalkoinen	198	124	1	12,300	6278 89 0	
G-AWAO90130CW	valkoinen RAL 9003	198	124	1	12,300	6278 89 1	
G-AWAO90130LGR	vaaleanharmaa	198	124	1	12,300	6278 89 2	

Al Alumiini

€/kpl

Kaulus, avoin, seinän läpivientien viimeistelyyn seinäasennuksissa. Malleissa AI pyydämme ilmoittamaan värisävyn.

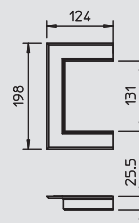

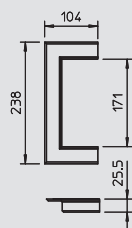

## Seinäkaulus alumiini, 70170

Tyyppi	Väri	Mitta	Mitta	Pakk.	Paino	Tuotenro	Tuotenro
		a	b				
		mm	mm	kpl	kg/100 kpl		Snro
<b>G-AWAO70170RW</b>	puhtaanvalkoinen	238	104	1	12,300	<b>6278 82 0</b>	
<b>G-AWAO70170CW</b>	valkoinen RAL 9003	238	104	1	12,300	<b>6278 82 1</b>	
<b>G-AWAO70170LGR</b>	vaaleanharmaa	238	104	1	12,300	<b>6278 82 2</b>	

Al Alumiini

€/kpl

Kaulus, avoin, seinän läpivientien viimeistelyyn seinäasennuksissa. Malleissa Al pyydämme ilmoittamaan värisävyä.

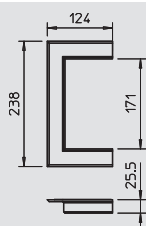

## Seinäkaulus alumiini, 90170

Tyyppi	Väri	Mitta	Mitta	Pakk.	Paino	Tuotenro	Tuotenro
		a	b				
		mm	mm	kpl	kg/100 kpl		Snro
<b>G-AWAO90170RW</b>	puhtaanvalkoinen	238	124	1	13,600	<b>6279 00 0</b>	
<b>G-AWAO90170CW</b>	valkoinen RAL 9003	238	124	1	13,600	<b>6279 00 1</b>	
<b>G-AWAO90170LGR</b>	vaaleanharmaa	238	124	1	13,600	<b>6279 00 2</b>	

Al Alumiini

€/kpl

Kaulus, avoin, seinän läpivientien viimeistelyyn seinäasennuksissa. Malleissa Al pyydämme ilmoittamaan värisävyä.

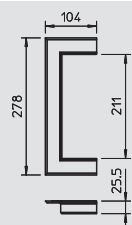

## Seinäkaulus alumiini, 70210

Tyyppi	Väri	Mitta	Mitta	Pakk.	Paino	Tuotenro	Tuotenro
		a	b				
		mm	mm	kpl	kg/100 kpl		Snro
<b>G-AWAO70210RW</b>	puhtaanvalkoinen	278	104	1	13,600	<b>6278 83 0</b>	
<b>G-AWAO70210LGR</b>	vaaleanharmaa	278	104	1	13,600	<b>6278 83 2</b>	
<b>G-AWAO70210CW</b>	valkoinen RAL 9003	278	104	1	13,600	<b>6278 83 1</b>	

Al Alumiini

€/kpl

Kaulus, avoin, seinän läpivientien viimeistelyyn seinäasennuksissa. Malleissa Al pyydämme ilmoittamaan värisävyä.

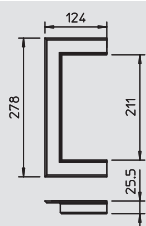

## Seinäkaulus alumiini, 90210

Tyyppi	Väri	Mitta	Mitta	Pakk.	Paino	Tuotenro	Tuotenro
		a	b				
		mm	mm	kpl	kg/100 kpl		Snro
<b>G-AWAO90210RW</b>	puhtaanvalkoinen	278	124	1	14,900	<b>6279 01 0</b>	
<b>G-AWAO90210CW</b>	valkoinen RAL 9003	278	124	1	14,900	<b>6279 01 1</b>	
<b>G-AWAO90210LGR</b>	vaaleanharmaa	278	124	1	14,900	<b>6279 01 2</b>	

Al Alumiini

€/kpl

Kaulus, avoin, seinän läpivientien viimeistelyyn seinäasennuksissa. Malleissa Al pyydämme ilmoittamaan värisävyä.

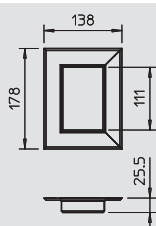

## Seinäkaulus alumiini, 70110

Tyyppi	Väri	Mitta	Mitta	Pakk.	Paino	Tuotenro	Tuotenro
		a	b				
		mm	mm	kpl	kg/100 kpl		Snro
<b>G-AWAG70110RW</b>	puhtaanvalkoinen	178	138	1	16,000	<b>6278 84 0</b>	
<b>G-AWAG70110CW</b>	valkoinen RAL 9003	178	138	1	16,000	<b>6278 84 1</b>	
<b>G-AWAG70110LGR</b>	vaaleanharmaa	178	138	1	16,000	<b>6278 84 2</b>	

Al Alumiini

€/kpl

Kaulus, suljettu, seinän läpivientien viimeistelyyn seinäkiinnikeasennuksissa. Malleissa Al pyydämme ilmoittamaan värisävyä.

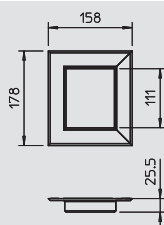

## Seinäkaulus alumiini, 90110

Tyyppi	Väri	Mitta	Mitta	Pakk.	Paino	Tuotenro	Tuotenro
		a	b				
		mm	mm	kpl	kg/100 kpl		Snro
<b>G-AWAG90110RW</b>	puhtaanvalkoinen	178	158	1	17,400	<b>6279 02 0</b>	
<b>G-AWAG90110CW</b>	valkoinen RAL 9003	178	158	1	17,400	<b>6279 02 1</b>	
<b>G-AWAG90110LGR</b>	vaaleanharmaa	178	158	1	17,400	<b>6279 02 2</b>	

Al Alumiini

€/kpl

Kaulus, suljettu, seinän läpivientien viimeistelyyn seinäkiinnikeasennuksissa. Malleissa Al pyydämme ilmoittamaan värisävyä.



## Seinäkiinnikkeet tarvikkeineen

### Seinäkaulus alumiini, 70130

Tyyppi	Väri	Mitta a mm	Mitta b mm	Pakk. kpl	Paino kg/100 kpl	Tuoteno	Tuoteno Snro
G-AWAG70130RW	puhtaanvalkoinen	198	138	1	17,300	6278 85 0	
G-AWAG70130CW	valkoinen RAL 9003	198	138	1	17,300	6278 85 1	
G-AWAG70130LGR	vaaleanharmaa	198	138	1	17,300	6278 85 2	

Al Alumiini

€/kpl

Kaulus, suljettu, seinän läpivientien viimeistelyyn seinäkiinnikeasennuksissa. Malleissa Al pyydämme ilmoittamaan värisäyn.

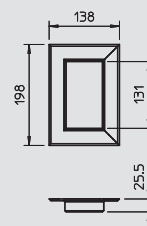

### Seinäkaulus alumiini, 90130

Tyyppi	Väri	Mitta a mm	Mitta b mm	Pakk. kpl	Paino kg/100 kpl	Tuoteno	Tuoteno Snro
G-AWAG90130RW	puhtaanvalkoinen	198	158	1	18,700	6279 03 0	
G-AWAG90130CW	valkoinen RAL 9003	198	158	1	18,700	6279 03 1	
G-AWAG90130LGR	vaaleanharmaa	198	158	1	18,700	6279 03 2	

Al Alumiini

€/kpl

Kaulus, suljettu, seinän läpivientien viimeistelyyn seinäkiinnikeasennuksissa. Malleissa Al pyydämme ilmoittamaan värisäyn.

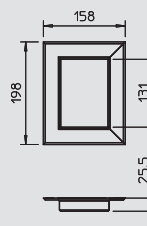

### Seinäkaulus alumiini, 70170

Tyyppi	Väri	Mitta a mm	Mitta b mm	Pakk. kpl	Paino kg/100 kpl	Tuoteno	Tuoteno Snro
G-AWAG70170RW	puhtaanvalkoinen	238	138	1	20,000	6278 86 0	
G-AWAG70170CW	valkoinen RAL 9003	238	138	1	20,000	6278 86 1	
G-AWAG70170LGR	vaaleanharmaa	238	138	1	20,000	6278 86 2	

Al Alumiini

€/kpl

Kaulus, suljettu, seinän läpivientien viimeistelyyn seinäkiinnikeasennuksissa. Malleissa Al pyydämme ilmoittamaan värisäyn.

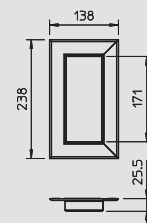

### Seinäkaulus alumiini, 90170

Tyyppi	Väri	Mitta a mm	Mitta b mm	Pakk. kpl	Paino kg/100 kpl	Tuoteno	Tuoteno Snro
G-AWAG90170RW	puhtaanvalkoinen	238	158	1	21,300	6279 04 0	
G-AWAG90170CW	valkoinen RAL 9003	238	158	1	21,300	6279 04 1	
G-AWAG90170LGR	vaaleanharmaa	238	158	1	21,300	6279 04 2	

Al Alumiini

€/kpl

Kaulus, suljettu, seinän läpivientien viimeistelyyn seinäkiinnikeasennuksissa. Malleissa Al pyydämme ilmoittamaan värisäyn.

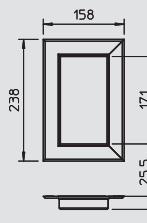

### Seinäkaulus alumiini, 70210

Tyyppi	Väri	Mitta a mm	Mitta b mm	Pakk. kpl	Paino kg/100 kpl	Tuoteno	Tuoteno Snro
G-AWAG70210RW	puhtaanvalkoinen	278	138	1	22,600	6278 87 0	
G-AWAG70210CW	valkoinen RAL 9003	278	138	1	22,600	6278 87 1	
G-AWAG70210LGR	vaaleanharmaa	278	138	1	22,600	6278 87 2	

Al Alumiini

€/kpl

Kaulus, suljettu, seinän läpivientien viimeistelyyn seinäkiinnikeasennuksissa. Malleissa Al pyydämme ilmoittamaan värisäyn.

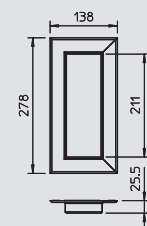

### Seinäkaulus alumiini, 90210

Tyyppi	Väri	Mitta a mm	Mitta b mm	Pakk. kpl	Paino kg/100 kpl	Tuoteno	Tuoteno Snro
G-AWAG90210RW	puhtaanvalkoinen	278	158	1	23,900	6279 05 0	
G-AWAG90210CW	valkoinen RAL 9003	278	158	1	23,900	6279 05 1	
G-AWAG90210LGR	vaaleanharmaa	278	158	1	23,900	6279 05 2	

Al Alumiini

€/kpl

Kaulus, suljettu, seinän läpivientien viimeistelyyn seinäkiinnikeasennuksissa. Malleissa Al pyydämme ilmoittamaan värisäyn.

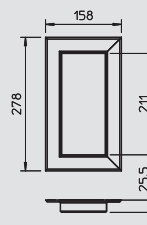

## Äänieriste

Tyyppi	Pituus	Pakk.	Paino	Tuotenro	Tuotenro
	mm	kpl	kg/100 kpl		Snro
<b>7LSB</b>	300	15	3,867	<b>6288 65 0</b>	1464399



€/kpl

Äänieriste vähentää ilmaäänien kantautumista esim. kun kanava asennetaan kahden huoneen välisen seinäaukon läpi. Äänieriste on vuorivillaa mitoiltaan noin 50x300mm. Äänieristesauvojen tarve kanavakokoon 110 12kpl, koko 130 13kpl ja koko 170 15kpl.

Äänieristys on noin 40 dB.

## Äänieriste

Tyyppi	Pakk.	Paino	Tuotenro	Tuotenro
	m	kg/100 m		Snro
<b>7LSB M</b>	1	0,000	<b>6288 65 1</b>	



€/m

Äänieriste vähentää ilmaäänien kantautumista esim. kun kanava asennetaan kahden huoneen välisen seinäaukon läpi. Äänieriste on vuorivillaa halkaisijaltaan noin 50mm. Se leikataan 300mm mittaiseksi saksilla. Äänieristesauvojen tarve; kanavakoko 110 12kpl, koko 130 13kpl ja koko 170 15kpl.

Äänieristys on noin 40 dB.

## Asennuskanava

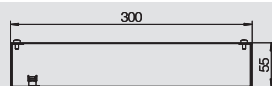

Tyyppi	Väri	Pituus	Pakk.	Paino	Tuotenro	Tuotenro
		mm	kpl	kg/100 kpl		Snro
<b>EK300CW</b>	valkoinen RAL 9003	850	1	568,000	<b>6246 05 2</b>	
<b>EK300RW</b>	puhtaanvalkoinen	850	1	568,000	<b>6246 08 7</b>	



**St** Teräs



€/kpl

Asennuskanava johtojen asentamiseksi johtokanavaan. Täydellinen PE-liittimellä ja irrotettavalla, ruuvatulla kannella.





## ISS Pistorasiapylväät

	Pistorasiapylväs, lattia-katto, teräs	318
	Pistorasiapylväs latti-katto, alumiini	320
	Pistorasiapylvään lisätarvikkeet, lattia-katto	333
	Pistorasiapylväs, lattia, teräs	334
	Pistorasiapylväs, lattia, alumiini	335
	Kanavakalusteet	339



## Pistorasiapylväs, lattia-katto, teräs



### Pistorasiapylväs ISS98

Tyyppi	Väri	Pakk. kpl	Paino kg/100 kpl	Tuotenumro	Tuotenumro Snro
<b>ISS98 61OT3RW</b>	puhtaanvalkoinen	1	1192,000	<b>6286 55 0</b>	

**St** Teräs

€/kpl

Pistorasiapylväs teräspellistä 80 mm:n kansiaukolla.

Toimitukseen kuuluu:

- 1 yksiosainen pylväs lattiakiinnikkeellä  
kokonaispituus 2800 mm - 3700 mm
- 1 kattokiinnike
- 1 kansi teräspellistä  
pituus 2500 mm

Yksi 2 m:n väliseinä PVC:stä sekä 2 kansikiinnikettä.

Pistorasiapylväeseen voidaan asentaa sarjan 71GD...kojerasioita.

Pistorasiapylväs toimitetaan koottuna ilman kanavakalusteita tai kaapeleita. Pylväeseen sopivat kanavakalusteet tämän luettelon Kanavakalusteet- osiosta.

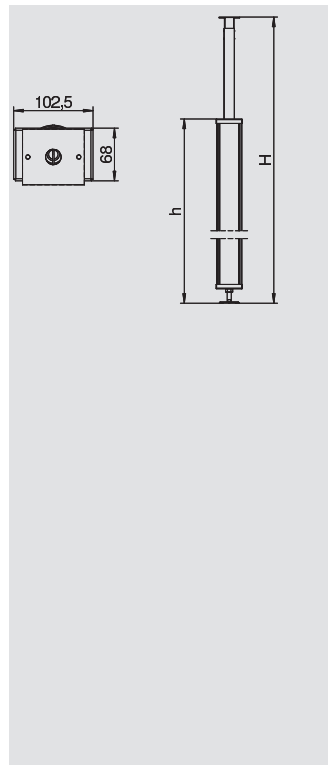

### Pistorasiapylväs ISS98

Tyyppi	Väri	Pakk. kpl	Paino kg/100 kpl	Tuotenumro	Tuotenumro Snro
<b>ISS98 71OT3KRW</b>	puhtaanvalkoinen	1	1120,000	<b>6286 56 0</b>	

**St** Teräs

€/kpl

Pistorasiapylväs teräspellistä 80 mm:n kansiaukolla. Toimitukseen kuuluu:

- 1 yksiosainen pylväs lattiakiinnikkeellä  
kokonaispituus 2800 mm - 3700 mm
- 1 kattokiinnike
- 1 kansi PVC- muovista  
pituus 2500 mm

Yksi 2 m:n väliseinä PVC:stä sekä 2 kansikiinnikettä kuuluvat tilaukseen.

Pistorasiapylväeseen voidaan asentaa sarjan 71GD...kojerasioita.

Pistorasiapylväs toimitetaan koottuna ilman kanavakalusteita tai kaapeleita. Pylväeseen sopivat kanavakalusteet tämän luettelon Kanavakalusteet- osiosta.

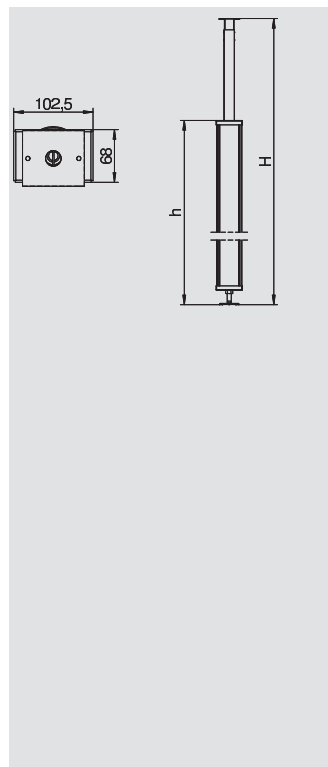

### Läpivientikaulus

Tyyppi	Väri	Pakk. kpl	Paino kg/100 kpl	Tuotenumro	Tuotenumro Snro
<b>ISS98B</b>	puhtaanvalkoinen	1	2,000	<b>6286 80 0</b>	

**PVC** Polyvinylilokloridi

€/kpl

Läpivientikaulus asennuspylvään ISS98 katon läpiviennille.

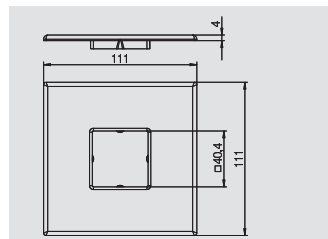

# Pistorasiapylväs, lattia-katto, teräs

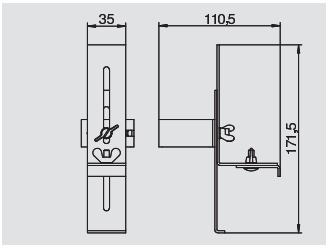

## Kiinnityskappale

Tyyppi	Väri	Pakk.	Paino	Tuotenro	Tuotenro
		kpl	kg/100 kpl		Snro
<b>ISS98KF</b>	—	1	24,500	<b>6286 80 2</b>	

St Teräs FS nauhasinkitty €/kpl

Kiinnike pistorasiapylvään ISS98 teleskoopin kiinnittämiseen välikattojen tai alaslaskettujen kattojen asennuskiskoihin.



# Pistorasiapylväät, lattia-katto, alumiini



## Pistorasiapylväs ISS120

Tyyppi	Väri	Pituus mm	Pakk. kpl	Paino kg/100 kpl	Tuotenumero	Tuotenumero Snro
ISS120 245RW	puhtaanvalkoinen	2450	1	1200,000	6286 00 0	
ISS120 300RW	puhtaanvalkoinen	3000	1	1330,000	6286 11 0	
ISS120 310RW	puhtaanvalkoinen	3100	1	1350,000	6286 13 0	
ISS120 325RW	puhtaanvalkoinen	3250	1	1380,000	6286 16 0	
ISS120 330RW	puhtaanvalkoinen	3300	1	1390,000	6286 17 0	
ISS120 340RW	puhtaanvalkoinen	3400	1	1410,000	6286 19 0	
ISS120 345RW	puhtaanvalkoinen	3450	1	1420,000	6286 20 0	
ISS120 355RW	puhtaanvalkoinen	3550	1	1440,000	6286 22 0	
ISS120 370RW	puhtaanvalkoinen	3700	1	1470,000	6286 25 0	
ISS120 395RW	puhtaanvalkoinen	3950	1	1510,000	6286 29 0	
ISS120 245EL	eloksoitu	2450	1	1220,000	6286 00 3	
ISS120 300EL	eloksoitu	3000	1	1330,000	6286 11 3	
ISS120 310EL	eloksoitu	3100	1	1350,000	6286 13 3	
ISS120 325EL	eloksoitu	3250	1	1380,000	6286 16 3	
ISS120 330EL	eloksoitu	3300	1	1390,000	6286 17 3	
ISS120 340EL	eloksoitu	3400	1	1410,000	6286 19 3	
ISS120 345EL	eloksoitu	3450	1	1420,000	6286 20 3	
ISS120 355EL	eloksoitu	3550	1	1450,000	6286 22 3	
ISS120 370EL	eloksoitu	3700	1	1470,000	6286 25 3	
ISS120 395EL	eloksoitu	3950	1	1510,000	6286 29 3	

Al Alumiini EL eloksoitu €/kpl

ISS pistorasiapylväs alumiinista 80 mm:n kansiaukolla.

Toimitukseen kuuluu:

1-osainen, katto-lattiakiinnitteinen pylväs, kokonaispituus 2450 mm - 3950 mm

Pylväässä on kansi. Pylväässä olevaan uraan voidaan kiinnittää värillinen

koristelista. Pylväaseen on mahdollista asentaa väliseinä TW/ISS 120 ja kansituki KL80A.

ISS120 pistorasiapylväaseen sopivat 71GD kojerasiat.

Pistorasiapylväs toimitetaan koottuna ilman kanavakalusteita tai kaapeleita. Pylväaseen sopivat kanavakalusteet tämän luettelon Kanavakalusteet- osiosta.

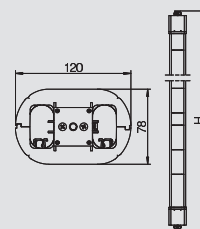

## Koristelista ISS 120

Tyyppi	Väri	Pituus mm	Pakk. m	Paino kg/100 m	Tuotenumero	Tuotenumero Snro
ISS BP3SW	musta	3000	3	2,600	6286 75 0	
ISS BP4SW	musta	4000	3	2,600	6286 75 2	
ISS BP3GR	harmaa - valkoinen	3000	3	2,600	6286 75 4	
ISS BP3RT	punainen	3000	3	2,600	6286 75 6	
ISS BP3GN	vihreä	3000	3	2,600	6286 75 8	

€/m

Värillinen koristelista asennuspylväälle ISS 120. Koristelista voidaan painaa pistorasiapylvään ulkopuolella olevaan uraan.

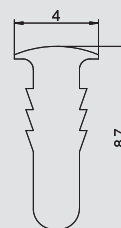

## Läpivientikaulus ISS 120

Tyyppi	Väri	Pakk. kpl	Paino kg/100 kpl	Tuotenumero	Tuotenumero Snro
ISS120DDF9010	puhtaanvalkoinen	1	46,660	6286 77 0	
ISS120DDF7035	vaaleanharmaa	1	46,660	6286 77 2	
ISS120DDF9011RW	grafiitinmusta	1	46,660	6286 77 5	

St Teräs €/kpl

Läpivientikaulus kattolevyn läpiviennin peittämiseen välikatoissa, asennuspylväälle ISS120.

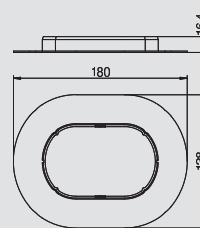

## Väliseinä ISS 120

Tyyppi	Pituus mm	Pinta	Pakk. m	Paino kg/100 m	Tuotenumero	Tuotenumero Snro
TW ISS120	2000	nauhasinkitty	2	45,500	6288 83 0	

St Teräs FS nauhasinkitty €/m

Väliseinä pistorasiapylvään ISS 120 jakamiseen. Galvaanisesti yhteydessä pylväaseen.

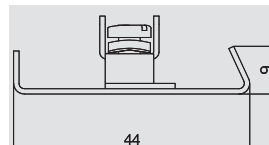

# Pistorasiapylväät, lattia-katto, alumiini

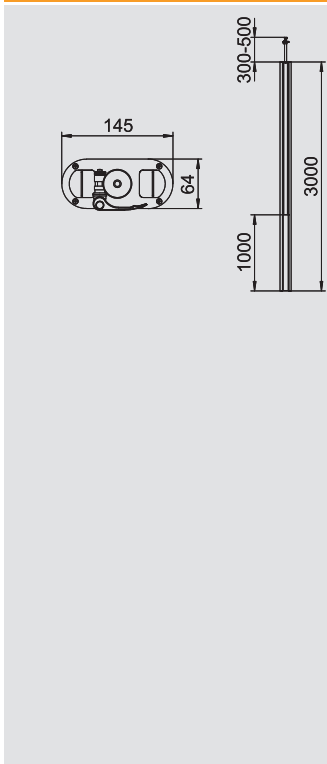

## Pistorasiapylväs ISST70140

Tyyppi	Väri	Pinta	Pituus mm	Pakk. kpl	Paino kg/100 kpl	Tuotenro	Tuotenro Snro
<b>ISSST70140RW</b>	puhtaanvalkoinen	—	3300	1	820,000	<b>6288 93 0</b>	
<b>ISSST70140EL</b>	—	elokoitu	3300	1	820,000	<b>6288 93 3</b>	

**Al** Alumiini **EL** elokoitu

€/kpl

ISS pistorasiapylväs alumiinista 80mm kansiaukolla.

Toimitukseen kuuluu:

1-osainen pylväs lattia-kattokiinnitykseen, kokonaispituus 3300 mm - 3500 mm

- säädettävä kattokiinnike

- rasioitava pylväs kansineen, pituus 1000 mm

Pistorasiapylväeseen voidaan asentaa 71GD... kojerasioita.

Pistorasiapylväs toimitetaan koottuna ilman kanavakalusteita tai kaapeleita. Asennustarpeista riippuen voidaan käyttää alla olevia lisätarvikkeita.

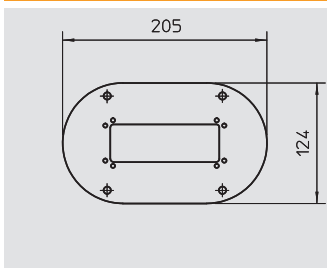

## Lattiakiinnike ISST70140

Tyyppi	Väri	Pakk. kpl	Paino kg/100 kpl	Tuotenro	Tuotenro Snro
<b>ISSBP70140RW</b>	puhtaanvalkoinen	1	18,500	<b>6290 12 0</b>	
<b>ISSBP70140WA</b>	valkoalumiini	1	18,500	<b>6290 12 4</b>	

**St** Teräs **FSK** sinkkinauha/muovipinnoitettu

€/kpl

Lattiakiinnike näkyvällä 30 mm:n reunalla ja 4 kiinnitysreiällä Ø 8,5 mm. Sopii pistorasiapylväiden ISST70140, ISSO70140 ja ISST70140B asennukseen.

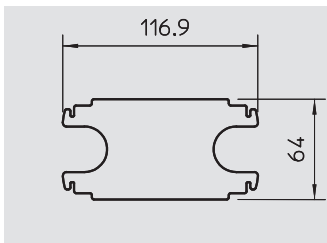

## Välituki ISST 70140

Tyyppi	Väri	Pakk. kpl	Paino kg/100 kpl	Tuotenro	Tuotenro Snro
<b>ISSZ70140</b>	puhtaanvalkoinen	1	8,000	<b>6290 16 0</b>	

**St** Teräs **FSK** sinkkinauha/muovipinnoitettu

€/kpl

Välituki pistorasiapylvään lisävahvistamiseen. Sopii asennettavaksi pistorasiapylväisiin ISST 70140 ja ISST70140B.

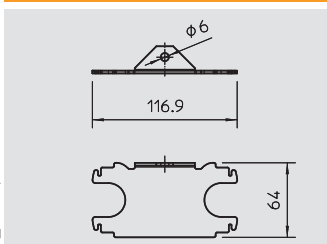

## Kiinnityskappale ISST 70140

Tyyppi	Väri	Pakk. kpl	Paino kg/100 kpl	Tuotenro	Tuotenro Snro
<b>ISSBW70140RW</b>	puhtaanvalkoinen	1	8,500	<b>6290 15 0</b>	

**St** Teräs **FSK** sinkkinauha/muovipinnoitettu

€/kpl

Kiinnityskappale pistorasiapylvään seinäkiinnitykseen. Sopii asennettavaksi pistorasiapylväisiin ISST 70140 ja ISST70140B.

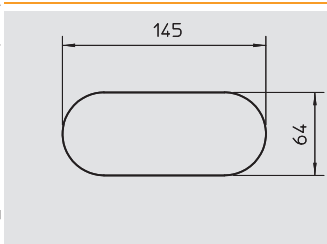

## Kumipohja ISST70140

Tyyppi	Väri	Pakk. kpl	Paino kg/100 kpl	Tuotenro	Tuotenro Snro
<b>ISSGU70140</b>	musta	1	5,000	<b>6290 17 4</b>	

**GUM** Kumi

€/kpl

Kumipohja lattian ja katon väliin kiristettävän pistorasiapylvään liukumattomaan kiinnitykseen. Kumipohja sopii pistorasiapylväiden ISST 70140, ISSO70140 ja ISST 70140B asennukseen.



# Pistorasiapylväät, lattia-katto, alumiini



## Läpivientikaulus ISST70140

Tyyppi	Väri	Pakk. kpl	Paino kg/100 kpl	Tuotenro	Tuotenro Snro
<b>WAG70140TRW</b>	puhtaanvalkoinen	1	28,600	<b>6290 20 0</b>	

**St** Teräs

€/kpl

Läpivientikaulus pistorasiapylvään katon läpiviennin viimeistelyyn. Sopii pistorasiapylväisiin tyyppi ISST70140 ja ISST70140B.

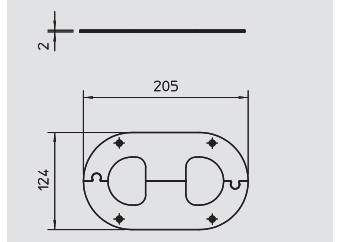

## Pistorasiapylväs ISSO70140

Tyyppi	Väri	Pinta	Pituus mm	Pakk. kpl	Paino kg/100 kpl	Tuotenro	Tuotenro Snro
<b>ISSO70140RW</b>	puhtaanvalkoinen	—	3300	1	840,000	<b>6288 92 0</b>	
<b>ISSO70140EL</b>	—	eloksoitu	3300	1	840,000	<b>6288 92 3</b>	

**Al** Alumiini

**EL** eloksoitu

€/kpl

Soikea pistorasiapylväs ISS alumiinista 80 mm:n kansiaukolla.

Toimitukseen kuuluu:

1-osainen pylväs lattiakiinnikkeellä

kokonaispituus 3300 mm - 3500 mm

1 säädettävä kattokiinnike

1 kansi alumiinista pituus 3000 mm

Pistorasiapylväs sopii 71 GD...kojerasioita.

Pistorasiapylväs toimitetaan koottuna ilman kanavakalusteita tai kaapeleita. Asennustarpeista riippuen voidaan käyttää alla olevia lisätarvikkeita.

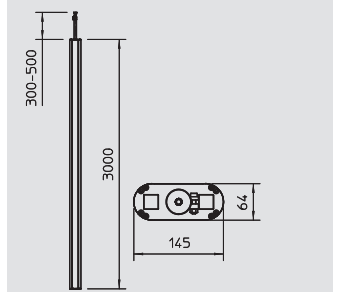

## Lattiakiinnike ISSO70140

Tyyppi	Väri	Pakk. kpl	Paino kg/100 kpl	Tuotenro	Tuotenro Snro
<b>ISSBP70140RW</b>	puhtaanvalkoinen	1	18,500	<b>6290 12 0</b>	
<b>ISSBP70140WA</b>	valkoalumiini	1	18,500	<b>6290 12 4</b>	

**St** Teräs

**FSK** sinkkinauha/muovipinnoitettu

€/kpl

Lattiakiinnike näkyvällä 30 mm:n reunalla ja 4 kiinnitysreiällä Ø 8,5 mm. Sopii pistorasiapylväiden ISST70140, ISSO70140 ja ISST70140B asennukseen.

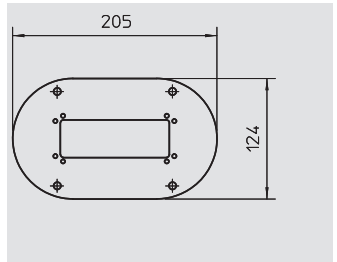

## Kumipohja ISSO70140

Tyyppi	Väri	Pakk. kpl	Paino kg/100 kpl	Tuotenro	Tuotenro Snro
<b>ISSGU70140</b>	musta	1	5,000	<b>6290 17 4</b>	

**GUM** Kumi

€/kpl

Kumipohja lattian ja katon väliin kiristettävän pistorasiapylvään liukumattomaan kiinnitykseen. Kumipohja sopii pistorasiapylväiden ISST 70140, ISSO70140 ja ISST 70140B asennukseen.

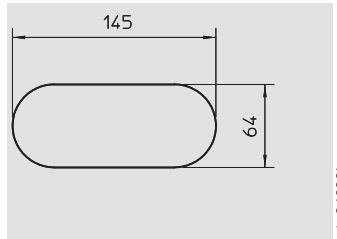

## Läpivientikaulus ISSO70140

Tyyppi	Väri	Pakk. kpl	Paino kg/100 kpl	Tuotenro	Tuotenro Snro
<b>WAG701400</b>	puhtaanvalkoinen	1	23,400	<b>6290 26 0</b>	

**St** Teräs

€/kpl

Läpivientikaulus pistorasiapylvään katon läpiviennin viimeistelyyn. Sopii pistorasiapylväaseen ISSO70140.

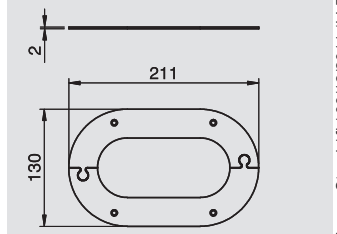

# Pistorasiapylväät, lattia-katto, alumiini

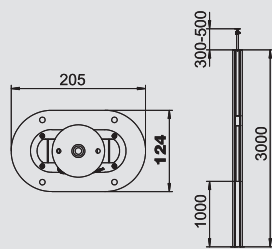

## Pistorasiapylväs ISST70140B

Tyyppi	Väri	Pinta	Pituus	Pakk.	Paino	Tuotenumro	Tuotenumro
			mm	kpl	kg/100 kpl		Snro
ISSST70140BRW	puhtaanvalkoinen	—	3300	1	860,000	6290 01 0	
ISSST70140BEL	—	elokoitu	3300	1	860,000	6290 01 3	

Al Alumiini EL elokoitu €/kpl

ISS pistorasiapylväs valaisinkiinnitysmahdollisuudella alumiinista 80mm kansiaukolla. Toimitukseen kuuluu:  
 1-osainen pylväs lattia-kattokiinnitykseen, kokonaispituus 3300 mm - 3500 mm  
 - säädettävä kattokiinnike ISSDB  
 - valaisinkiinnike  
 - rasioitava pylväs kansineen, pituus 1000 mm  
 Pistorasiapylväeseen voidaan asentaa 71 GD...kojerasioita. Valaisimien kiinnityskappale on sijoitettu 1850 mm:n korkeuteen ja sen korkeus on 148 mm. Siihen voidaan asentaa valaisimia työpisteen valaisuun tai työtilan yleisvalaisuun.  
 Pistorasiapylväs toimitetaan koottuna ilman kanavakalusteita tai kaapeleita. Asennustarpeista riippuen voidaan käyttää alla olevia lisätarvikkeita.

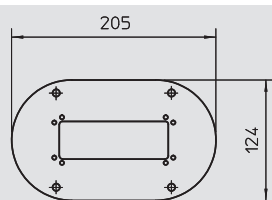

## Lattiakiinnike ISST70140B

Tyyppi	Väri	Pakk.	Paino	Tuotenumro	Tuotenumro
		kpl	kg/100 kpl		Snro
ISSBP70140RW	puhtaanvalkoinen	1	18,500	6290 12 0	
ISSBP70140WA	valkoalumiini	1	18,500	6290 12 4	

St Teräs FSK sinkkinauha/muovipinnoitettu €/kpl

Lattiakiinnike näkyvällä 30 mm:n reunalla ja 4 kiinnitysreiällä Ø 8,5 mm. Sopii pistorasiapylväiden ISST70140, ISSO70140 ja ISST70140B asennukseen.

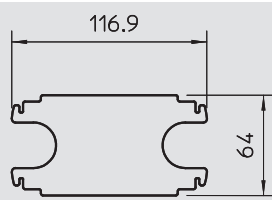

## Välituki ISST 70140B

Tyyppi	Väri	Pakk.	Paino	Tuotenumro	Tuotenumro
		kpl	kg/100 kpl		Snro
ISSZ70140	puhtaanvalkoinen	1	8,000	6290 16 0	

St Teräs FSK sinkkinauha/muovipinnoitettu €/kpl

Välituki pistorasiapylvään lisävahvistamiseen. Sopii asennettavaksi pistorasiapylväisiin ISST 70140 ja ISST70140B.

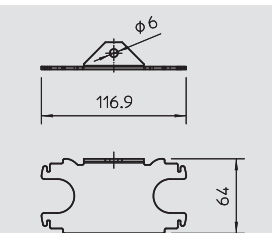

## Kiinnityskappale ISST 70140B

Tyyppi	Väri	Pakk.	Paino	Tuotenumro	Tuotenumro
		kpl	kg/100 kpl		Snro
ISSBW70140RW	puhtaanvalkoinen	1	8,500	6290 15 0	

St Teräs FSK sinkkinauha/muovipinnoitettu €/kpl

Kiinnityskappale pistorasiapylvään seinäkiinnitykseen. Sopii asennettavaksi pistorasiapylväisiin ISST 70140 ja ISST70140B.

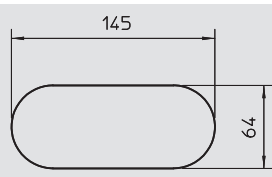

## Kumipohja ISST70140B

Tyyppi	Väri	Pakk.	Paino	Tuotenumro	Tuotenumro
		kpl	kg/100 kpl		Snro
ISSGU70140	musta	1	5,000	6290 17 4	

GUM Kumi €/kpl

Kumipohja lattian ja katon väliin kiristettävän pistorasiapylvään liukumattomaan kiinnitykseen. Kumipohja sopii pistorasiapylväiden ISST 70140, ISSO70140 ja ISST 70140B asennukseen.



# Pistorasiapylväät, lattia-katto, alumiini



## Läpivientikaulus ISST70140B

Tyyppi	Väri	Pakk. kpl	Paino kg/100 kpl	Tuotenumero	Tuotenumero Snro
<b>WAG70140TRW</b>	puhtaanvalkoinen	1	28,600	<b>6290 20 0</b>	

**St** Teräs

€/kpl

Läpivientikaulus pistorasiapylvään katon läpiviennin viimeistelyyn. Sopii pistorasiapylväisiin tyyppi ISST70140 ja ISST70140B.

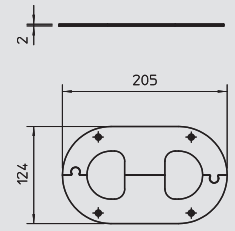

## Pistorasiapylväs ISS70110

Tyyppi	Väri	Pinta	Pituus mm	Pakk. kpl	Paino kg/100 kpl	Tuotenumero	Tuotenumero Snro
<b>ISS70110RW</b>	puhtaanvalkoinen	—	3300	1	750,000	<b>6288 94 0</b>	
<b>ISS70110EL</b>	—	elokoitu	3300	1	750,000	<b>6288 94 3</b>	

**Al** Alumiini

**EL** elokoitu

€/kpl

ISS pistorasiapylväs alumiinista 80 mm:n kansiaukolla.

Toimitukseen kuuluu:

1-osainen pylväs lattia-kattokiinnitykseen, kokonaispituus 3300 mm - 3500 mm

- säädettävä kattokiinnike

- pylväs kansineen alumiinista, pituus 3000 mm

Pistorasiapylväeseen asennetaan 71 GD... kojerasioita. Lisäosia ovat: väliseinä TW (6288256) ja kansituki KL80A (6288640).

Pistorasiapylväs toimitetaan koottuna ilman kanavakalusteita tai kaapeleita. Asennustarpeista riippuen voidaan käyttää alla olevia lisätarvikkeita.

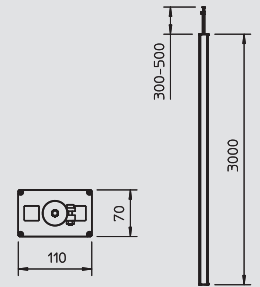

## Lattiakiinnike ISS70110

Tyyppi	Väri	Pakk. kpl	Paino kg/100 kpl	Tuotenumero	Tuotenumero Snro
<b>ISSBP70110RW</b>	puhtaanvalkoinen	1	16,300	<b>6290 10 0</b>	
<b>ISSBP70110WA</b>	valkoalumiini	1	16,300	<b>6290 10 4</b>	

**St** Teräs

**FSK** sinkkinauha/muovipinnoitettu

€/kpl

Lattiakiinnike näkyvällä 30 mm:n reunalla ja 4 kiinnitysreiällä Ø 8,5 mm. Sopii pistorasiapylväiden ISS70110 asennukseen.

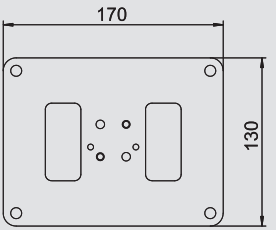

## Kumipohja ISS70110

Tyyppi	Väri	Pakk. kpl	Paino kg/100 kpl	Tuotenumero	Tuotenumero Snro
<b>ISSGU70110</b>	musta	1	5,000	<b>6290 17 0</b>	

**GUM** Kumi

€/kpl

Kumipohja lattian ja katon väliin kiristettävän pistorasiapylvään liukumattomaan asennukseen. Kumipohja sopii pistorasiapylväiden tyyppi ISS 70100 asennukseen.

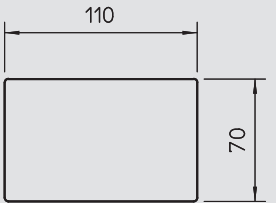

## Läpivientikaulus

Tyyppi	Väri	Pakk. kpl	Paino kg/100 kpl	Tuotenumero	Tuotenumero Snro
<b>TWVRW</b>	puhtaanvalkoinen	1	32,000	<b>6290 24 0</b>	

**Al** Alumiini

€/kpl

Läpivientikaulus pistorasiapylvään katon läpiviennin viimeistelyyn. Sopii pistorasiapylväeseen tyyppi ISS140110.

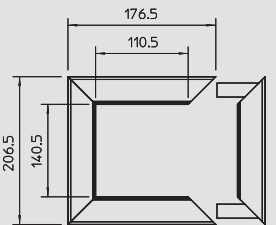



# Pistorasiapylväät, lattia-katto, alumiini

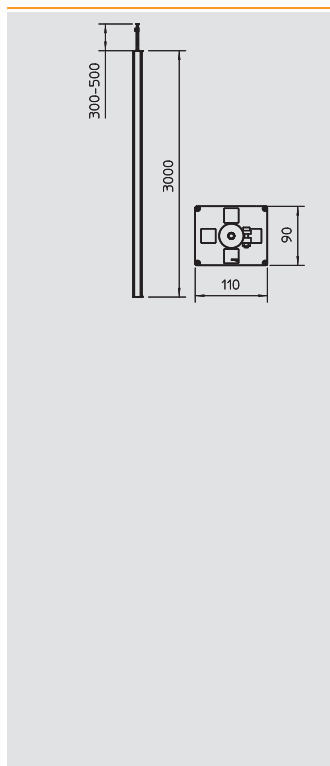

## Pistorasiapylväs ISS90110

Tyyppi	Väri	Pinta	Pituus mm	Pakk. kpl	Paino kg/100 kpl	Tuoteno	Tuoteno Snro
<b>ISS90110RW</b>	puhtaanvalkoinen	eloksoitu	3300	1	810,000	<b>6288 95 0</b>	
<b>ISS90110EL</b>	—	eloksoitu	3300	1	810,000	<b>6288 95 3</b>	

**Al** Alumiini **EL** eloksoitu €/kpl

ISS pistorasiapylväs alumiinista 80 mm:n kansiaukolla.

Toimitukseen kuuluu:

1-osainen pylväs lattia-kattokiinnitykseen, kokonaispituus 3300 mm - 3500 mm

- säädettävä kattokiinnike

- rasioitava pylväs kansineen, pituus 3000 mm

Pistorasiapylväaseen asennetaan 71 GD...kojerasioita. Lisäosia: väliseinä TW (6288258) ja

kansituki KL80A (6288640).

Pistorasiapylväs toimitetaan koottuna ilman kanavakalusteita tai kaapeleita. Asennustarpeista

riippuen voidaan käyttää alla olevia lisätarvikkeita.

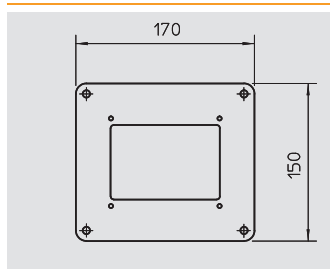
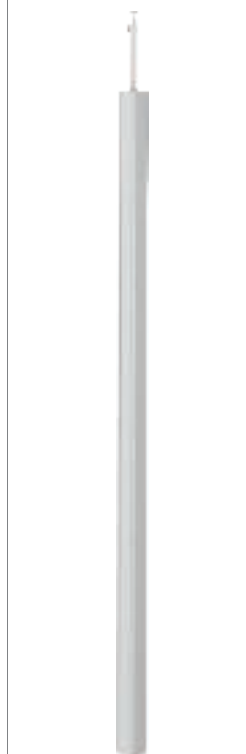

## Lattiakiinnike ISS90110

Tyyppi	Väri	Pakk. kpl	Paino kg/100 kpl	Tuoteno	Tuoteno Snro
<b>ISSBP90110RW</b>	puhtaanvalkoinen	1	18,300	<b>6290 11 0</b>	
<b>ISSBP90110WA</b>	valkoalumiini	1	18,300	<b>6290 11 4</b>	

**St** Teräs €/kpl

Lattiakiinnike näkyvällä 30 mm:n reunalla ja 4 kiinnitysreiällä Ø 8,5 mm. Sopii pistorasiapylväiden ISS90110 asennukseen.

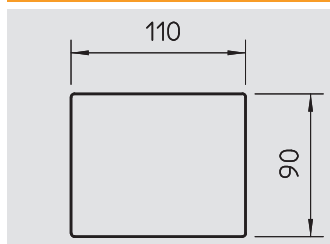

## Kumipohja ISS90110

Tyyppi	Väri	Pakk. kpl	Paino kg/100 kpl	Tuoteno	Tuoteno Snro
<b>ISSGU90110</b>	musta	1	5,000	<b>6290 17 2</b>	

**GUM** Kumi €/kpl

Kumipohja lattian ja katon väliin kiristettävän pistorasiapylvään liukumattomaan asennukseen.

Kumipohja sopii pistorasiapylväiden tyyppi ISS 90100 asennukseen.

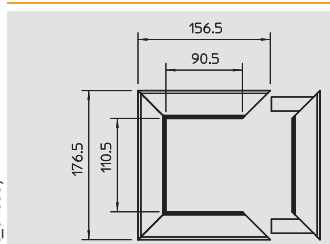

## Läpivientikaulus ISS90110

Tyyppi	Väri	Pakk. kpl	Paino kg/100 kpl	Tuoteno	Tuoteno Snro
<b>WAG90110ARW</b>	puhtaanvalkoinen	1	20,600	<b>6290 22 0</b>	

**Al** Alumiini €/kpl

Läpivientikaulus pistorasiapylvään katon läpiviennin viimeistelyyn. Sopii pistorasiapylväaseen tyyppi ISS90110.



# Pistorasiapylväät, lattia-katto, alumiini



## Pistorasiapylväs ISS140110

Tyyppi	Väri	Pinta	Pituus mm	Pakk. kpl	Paino kg/100 kpl	Tuotenumero	Tuotenumero Snro
ISS140110RW	puhtaanvalkoinen	—	3300	1	1370,000	6288 96 0	
ISS140110EL	—	eloksoitu	3300	1	1370,000	6288 96 3	

Al Alumiini EL eloksoitu €/kpl

ISS pistorasiapylväs alumiinista 80 mm:n kansiaukolla.

Toimitukseen kuuluu:

2-puoleinen pylväs lattia-kattokiinnitykseen, kokonaispituus 3300 mm - 3500 mm

- säädettävä kattokiinnike

- rasioitava pylväs 2 kannella alumiinista, pituus 3000 mm

Pistorasiapylväseen asennetaan 71 GD...kojerasioita. Lisäosia ovat: väliseinä TW (6288256) ja kansituki KL80A (6288640). Pistorasiapylväs toimitetaan koottuna ilman kanavakalusteita tai kaapeleita. Asennustarpeista riippuen voidaan käyttää alla olevia lisätarvikkeita.

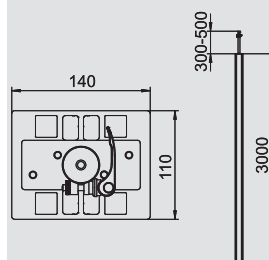

## Lattiakiinnike ISS140110

Tyyppi	Väri	Pakk. kpl	Paino kg/100 kpl	Tuotenumero	Tuotenumero Snro
ISSBP140110RW	puhtaanvalkoinen	1	106,000	6290 13 0	
ISSBP140110WA	valkoalumiini	1	106,000	6290 13 4	

St Teräs FSK sinkkinauha/muovipinnoitettu €/kpl

Lattiakiinnike näkyvällä 30 mm:n reunalla ja 4 kiinnitysreiällä Ø 8,5 mm. Sopii pistorasiapylväiden ISS140110 asennukseen.

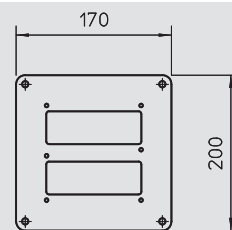

## Kumipohja ISS 140110

Tyyppi	Väri	Pakk. kpl	Paino kg/100 kpl	Tuotenumero	Tuotenumero Snro
ISSGU140110	musta	1	9,000	6290 17 6	

GUM Kumi €/kpl

Kumipohja lattian ja katon väliin kiristettävän pistorasiapylvään liukumattomaan asennukseen. Kumipohja sopii pistorasiapylväiden tyyppi ISS 140110 asennukseen.

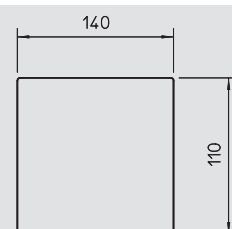

## Läpivientikaulus ISS140110

Tyyppi	Väri	Pakk. kpl	Paino kg/100 kpl	Tuotenumero	Tuotenumero Snro
TWVRW	puhtaanvalkoinen	1	32,000	6290 24 0	

Al Alumiini €/kpl

Läpivientikaulus pistorasiapylvään katon läpiviennin viimeistelyyn. Sopii pistorasiapylväeseen tyyppi ISS140110.

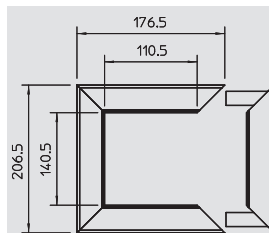

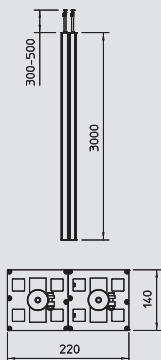

## Pistorasiapylväs ISS140220

Tyyppi	Väri	Pinta	Pituus mm	Pakk. kpl	Paino kg/100 kpl	Tuotenumro	Tuotenumro Snro
<b>ISS140220RW</b>	puhtaanvalkoinen	—	3300	1	2740,000	<b>6288 97 0</b>	
<b>ISS140220EL</b>	—	elokoitu	3300	1	2740,000	<b>6288 97 3</b>	

**Al** Alumiini **EL** eloksoitu €/kpl

ISS pistorasiapylväs alumiinista 80 mm:n kansiaukolla.

Toimitukseen kuuluu:

4-puoleinen pylväs lattia-kattokiinnitykseen, kokonaispituus 3300 mm - 3500 mm

- 2 säädettävää kattokiinnikettä

- pylväs ja 4 kantha alumiinista, pituus 3000 mm

Pistorasiapylväaseen asennetaan 71 GD... kojerasioita. Lisäosia ovat: väliseinä TW (6288256) ja kansituki KL80A (6288640). Pistorasiapylväs toimitetaan koottuna ilman kanavakalusteita tai kaapeleita. Asennustarpeista riippuen voidaan käyttää alla olevia lisätarvikkeita.

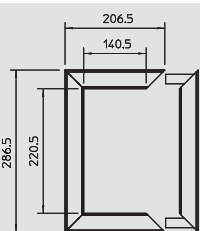

## Läpivientikaulus ISS140220

Tyyppi	Väri	Pakk. kpl	Paino kg/100 kpl	Tuotenumro	Tuotenumro Snro
<b>WAG14022ARW</b>	puhtaanvalkoinen	1	64,000	<b>6290 25 0</b>	

**Al** Alumiini €/kpl

Läpivientikaulus pistorasiapylvään katon läpiviennin viimeistelyyn. Sopii pistorasiapylväaseen tyyppi ISS140220.

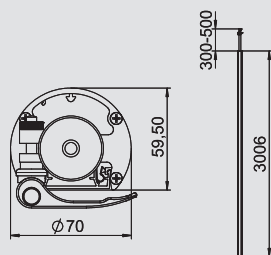

## Pistorasiapylväs ISSRM45

Tyyppi	Väri	Pinta	Pituus mm	Pakk. kpl	Paino kg/100 kpl	Tuotenumro	Tuotenumro Snro
<b>ISSRM45RW</b>	puhtaanvalkoinen	—	3300	1	510,000	<b>6290 08 6</b>	
<b>ISSRM45EL</b>	—	elokoitu	3300	1	510,000	<b>6290 08 7</b>	

**Al** Alumiini **EL** eloksoitu €/kpl

ISS pistorasiapylväs alumiinista 45mm:n kansiaukolla.

Toimitukseen kuuluu :

- pyöreä yksiosainen pylväs lattia-kattokiinnitykseen, kokonaispituus 3300 mm - 3500 mm

- säädettävä kattokiinnike

- pylväs kansineen alumiinista, pituus 3000 mm

Pylväaseen asennetaan Modul45- sarjan kanavakalusteita. Alla olevat lisäosat sopivat pylväaseen.



# Pistorasiapylväät, lattia-katto, alumiini

## Kumipohja ISSRM45



Tyyppi	Väri	Pakk.	Paino	Tuotenumero	Tuotenumero
		kpl	kg/100 kpl		Snro
<b>ISSRGU</b>	musta	1	1,450	<b>6290 17 8</b>	

**GUM** Kumi €/kpl

Kumipohja lattian ja katon väliin kiristettävän pistorasiapylvään ISSRM45 liukumattomaan asennukseen.

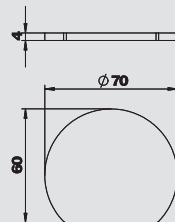

## Läpivientikaulus - ISSRM45



Tyyppi	Väri	Mitta a	Mitta b	Pakk.	Paino	Tuotenumero	Tuotenumero
		mm	mm	kpl	kg/100 kpl		Snro
<b>WAGRM45</b>	puhtaanvalkoinen	—	—	1	12,900	<b>6290 26 4</b>	1418976

**St** Teräs €/kpl

Yhtenäinen läpivientikaulus pistorasiapylvään tyyppi ISSRM45 asennuksen viimeistelyyn.

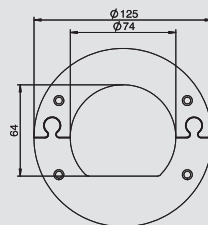

## Pistorasiapylväs, tyyppi ISSRM45F



Tyyppi	Väri	Pinta	Pituus	Pakk.	Paino	Tuotenumero	Tuotenumero
			mm	kpl	kg/100 kpl		Snro
<b>ISSRM45FRW</b>	puhtaanvalkoinen	—	3300	1	430,000	<b>6290 08 2</b>	
<b>ISSRM45FEL</b>	—	elokoitu	3300	1	430,000	<b>6290 08 3</b>	

**Al** Alumiini **EL** eloksoitu €/kpl

ISS pistorasiapylväs alumiinista joustavalla alasottoletkulla.

Sarjaan kuuluu:

1 yksiosainen pylväs joustavalla alasottoletkulla

kokonaispituus 2300 mm

1 joustava letku, pituus 1500 mm

1 kansi alumiinista

pituus 2300 mm

ISS pistorasiapylväs on erittäin kapea, pyöreä alumiiniprofiili, jonka etupuolella on johtokanavasarjan Rapid 45 sileä kansi. 45 mm:n kansiaukko sopii Modul 45 -sarjan kytkimien ja pistorasioiden suoraan asennukseen.

Päätykappale lattiajalkana tyyppi SFISSF sekä alasottoletku tyyppi SAISSF on tilattava erikseen (katso seuraava tuote).

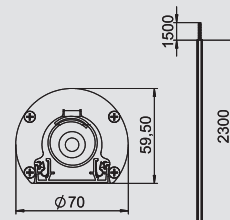

## Lattiajalka ISSRM45F



Tyyppi	Väri	Pakk.	Paino	Tuotenumero	Tuotenumero
		kpl	kg/100 kpl		Snro
<b>SFISSFRW</b>	puhtaanvalkoinen	1	600,000	<b>6290 19 6</b>	1418970
<b>SFISSFAL</b>	valkoalumiini	1	600,000	<b>6290 19 7</b>	1418963

**St** Teräs €/kpl

Raskas lattiajalka kiinnitysruuvilla pistorasiapylväille ISS 110100F, 140100F ja ISSRM45F.

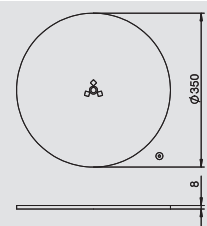

## Letkuliitos pistorasiapylväälle ISSRM45F

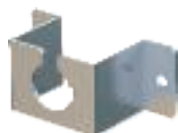

Tyyppi	Väri	Pakk.	Paino	Tuotenumero	Tuotenumero
		kpl	kg/100 kpl		Snro
<b>SAISSF</b>	—	1	35,100	<b>6290 19 8</b>	1418953

**St** Teräs **VZ** sinkitty €/kpl

Kiinnityskappale kaapelisuojalle ISS 110100F ja 140100F.

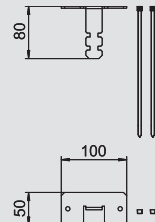

# Pistorasiapylväät, lattia-katto, alumiini

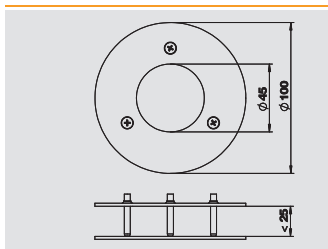

## Läpivientikaulus - ISSRM45F

Tyyppi	Väri	Pakk.	Paino	Tuotenro	Tuotenro
		kpl	kg/100 kpl		Snro
<b>DAB-F</b>	puhtaanvalkoinen	1	20,700	<b>6290 26 9</b>	
<b>St</b>	Teräs				€/kpl

Läpivientikaulus kaapelisuojan katon läpiviennin viimeistelyyn.

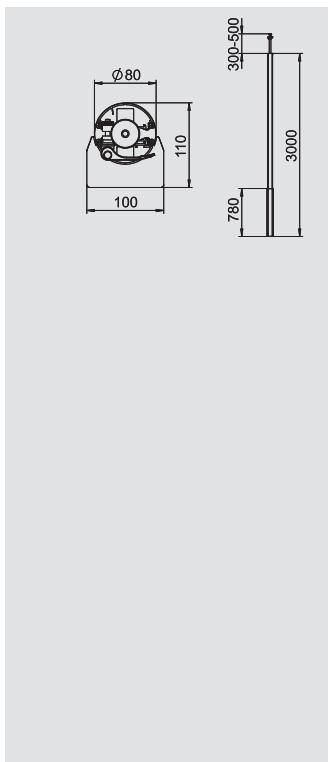

## Pistorasiapylväs, tyyppi ISS110100R

Tyyppi	Väri	Pinta	Mitta A	Mitta B	Pakk.	Paino	Tuotenro	Tuotenro
			mm	mm	kpl	kg/100 kpl		Snro
<b>ISS110100RRW</b>	puhtaanvalkoinen	—	780	3000	1	1000,000	<b>6289 06 0</b>	
<b>ISS110100REL</b>	—	eloksoitu	780	3000	1	1000,000	<b>6289 06 3</b>	
<b>Al</b>	Alumiini	<b>EL</b>	eloksoitu					€/kpl

ISS pistorasiapylväs alumiinista kapealla alasottoputkella.

Sarjaan kuuluu:

- 1 yksiosainen pylväs kiristimellä
- kokonaispituus 3300 mm - 3500 mm
- 1 kiristin kattoa varten
- 1 kalustettava asennusalue alumiinista
- pituus 780 mm

Pistorasiapylväessä on asennusalue kojeiden asennusta varten 76,5 mm:n kansiaukolla. Siihen voidaan asentaa sarjan 71GD... edestä lukkiutuvia kojerasioita.

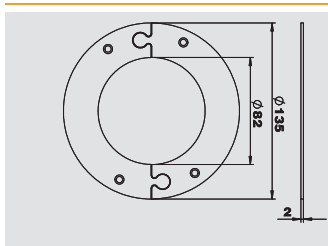

## Päätükappale ISS110100R:lle

Tyyppi	Väri	Pakk.	Paino	Tuotenro	Tuotenro
		kpl	kg/100 kpl		Snro
<b>WAG140100RRW</b>	puhtaanvalkoinen	1	14,000	<b>6290 29 0</b>	
<b>St</b>	Teräs				€/kpl

Läpivientikaulus pistorasiapylvään katon läpiviennin viimeistelyyn. Sopii pistorasiapylväisiin ISS110100R ja ISS140100R.



# Pistorasiapylväät, lattia-katto, alumiini

## Pistorasiapylväs ISS110100F



Tyyppi	Väri	Pinta	Mitta A mm	Mitta B mm	Pakk. kpl	Paino kg/100 kpl	Tuoteno	Tuoteno Snro
ISS110100FRW	puhtaanvalkoinen	—	780	2300	1	790,000	6289 04 0	
	Mitta C mm							
	1500							
ISS110100FEL	—	elokoitu	780	2300	1	790,000	6289 04 3	
	1500							

Al Alumiini EL elokoitu €/kpl

ISS pistorasiapylväs alumiinista 80mm:n kansiaukolla joustavalla kaapelisuojaalla. Toimitukseen kuuluu: pyöreä 1-osainen vapaasti seisova pylväs kaapelisuojaalla, kokonaispituus 2300 mm - avattava kaapelisuoja, pituus 1500 mm - rasioitava pylväs kansineen, pituus 780 mm Pylvääseen asennetaan 71GD... kojerasioita. Raskas lattijalka SFISSF sekä kaapelisuojan kiinnityskappale SAISSF on tilattava erikseen (katso seuraavat tuotteet).

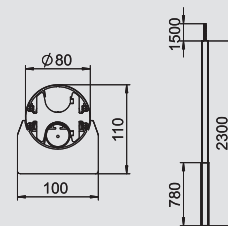

## Lattijalka ISS110100F

Tyyppi	Väri	Pakk. kpl	Paino kg/100 kpl	Tuoteno	Tuoteno Snro
SFISSF	puhtaanvalkoinen	1	600,000	6290 19 6	1418970
SFISSF	valkoalumiini	1	600,000	6290 19 7	1418963

St Teräs €/kpl

Raskas lattijalka kiinnitysruuilla pistorasiapylväille ISS 110100F, 140100F ja ISSRM45F.

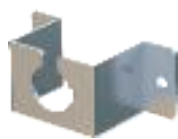
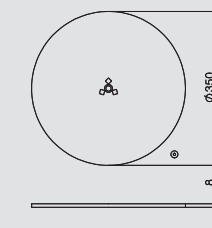

## Kiinnityskappale ISS110100F

Tyyppi	Väri	Pakk. kpl	Paino kg/100 kpl	Tuoteno	Tuoteno Snro
SAISSF	—	1	35,100	6290 19 8	1418953

St Teräs VZ sinkitty €/kpl

Kiinnityskappale kaapelisuojaalle ISS 110100F ja 140100F.

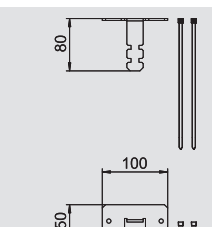

## Läpivientikaulus ISS110100F

Tyyppi	Väri	Pakk. kpl	Paino kg/100 kpl	Tuoteno	Tuoteno Snro
DAB-F	puhtaanvalkoinen	1	20,700	6290 26 9	

St Teräs €/kpl

Läpivientikaulus kaapelisuojan katon läpiviennin viimeistelyyn.

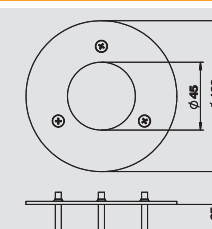

# Pistorasiapylväät, lattia-katto, alumiini

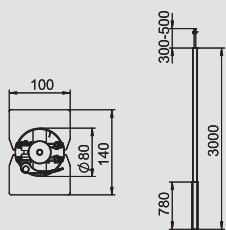

## Pistorasiapylväs ISS140100R

Tyyppi	Väri	Pinta	Mitta A mm	Mitta B mm	Pakk. kpl	Paino kg/100 kpl	Tuotenro	Tuotenro Snro
ISS140100RRW	puhtaanvalkoinen	—	780	3000	1	1390,000	6289 07 0	
ISS140100REL	—	eloksoitu	780	3000	1	1390,000	6289 07 3	

Al Alumiini EL eloksoitu €/kpl

ISS pistorasiapylväs alumiinista 80mm:n kansiaukolla.

Toimitukseen kuuluu:

pyöreä 2-puoleinen pylväs lattia-kattokiinnitykseen, kokonaispituus 3300mm -3500 mm

- säädettävä kattokiinnike

- rasioitava pylväs kansineen, pituus 780 mm

Pylvääseen asennetaan 71GD... kojerasioita.

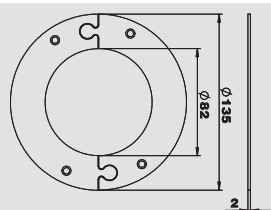

## Läpivientikaulus ISS140100R

Tyyppi	Väri	Pakk. kpl	Paino kg/100 kpl	Tuotenro	Tuotenro Snro
WAG140100RRW	puhtaanvalkoinen	1	14,000	6290 29 0	

St Teräs €/kpl

Läpivientikaulus pistorasiapylvään katon läpiviennin viimeistelyyn. Sopii pistorasiapylväisiin ISS110100R ja ISS140100R.

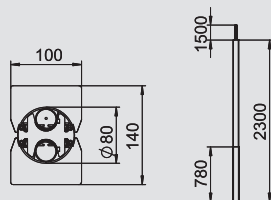

## Pistorasiapylväs ISS140100F

Tyyppi	Väri	Pinta	Mitta A mm	Mitta B mm	Pakk. kpl	Paino kg/100 kpl	Tuotenro	Tuotenro Snro
ISS140100FRW	puhtaanvalkoinen	—	780	2300	1	1100,000	6289 05 0	
	Mitta C mm							
	1500							
ISS140100FEL	—	eloksoitu	780	2300	1	1100,000	6289 05 3	
	1500							

Al Alumiini EL eloksoitu €/kpl

ISS pistorasiapylväs alumiinista 80mm:n kansiaukolla joustavalla kaapelisuojalla.

Toimitukseen kuuluu:

- pyöreä 2-puoleinen vapaasti seisova pylväs kaapelisuojalla, kokonaispituus 2300 mm

- avattava kaapelisuojaja, pituus 1500 mm

- rasioitava pylväs kansineen, pituus 780 mm

Pylvääseen asennetaan 71GD... kojerasioita. Raskas lattijalka SFISSF sekä kaapelisuojan kiinnityskappale SAISSF on tilattava erikseen (katso seuraavat tuotteet).





# Pistorasiapylväät, lattia-katto, alumiini



## Lattiajalka ISS140100F

Tyyppi	Väri	Pakk. kpl	Paino kg/100 kpl	Tuotenro	Tuotenro Snro
SFISSFRW	puhtaanvalkoinen	1	600,000	6290 19 6	1418970
SFISSFWAL	valkoalumiini	1	600,000	6290 19 7	1418963

St Teräs €/kpl  
Raskas lattiajalka kiinnitsruuvilla pistorasiapylväille ISS 110100F, 140100F ja ISSRM45F.

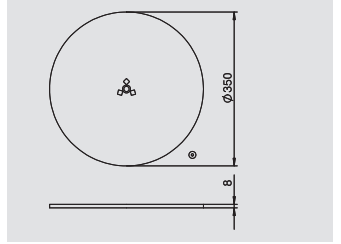

## Kiinnityskappale ISS140100F

Tyyppi	Väri	Pakk. kpl	Paino kg/100 kpl	Tuotenro	Tuotenro Snro
SAISSF	—	1	35,100	6290 19 8	1418953

St Teräs VZ sinkitty €/kpl  
Kiinnityskappale kaapelisuojaletta ISS 110100F ja 140100F.

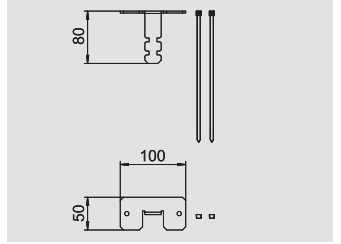

## Läpivientikaulus ISS140100F

Tyyppi	Väri	Pakk. kpl	Paino kg/100 kpl	Tuotenro	Tuotenro Snro
DAB-F	puhtaanvalkoinen	1	20,700	6290 26 9	

St Teräs €/kpl  
Läpivientikaulus kaapelisuojan katon läpiviennin viimeistelyyn.

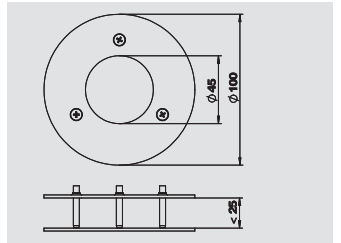

# Lisätarvikkeet pistorasiapylväille, lattia-katto

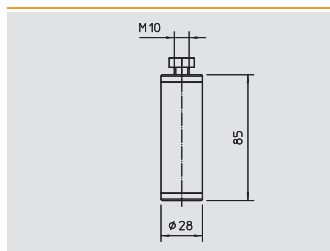

## Lattijalka

Typpi	Pakk.	Paino	Tuotenro	Tuotenro
				Snro
	kpl	kg/100 kpl		
<b>ISSAH</b>	1	7,900	<b>6290 18 4</b>	1418954

**Al** Alumiini **EL** eloksoitu €/kpl  
Säädettävä lattijalka pistorasiapylvään ISS asennukseen.

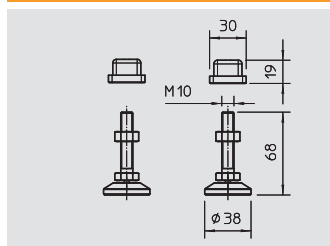

## Lattijalka

Typpi	Väri	Pakk.	Paino	Tuotenro	Tuotenro
					Snro
		kpl	kg/100 kpl		
<b>ISSSF</b>		2	17,500	<b>6290 18 0</b>	1418956

**St** Teräs €/kpl  
Säädettävä (max 65mm) lattijalka pistorasiapylväisiin ISS.

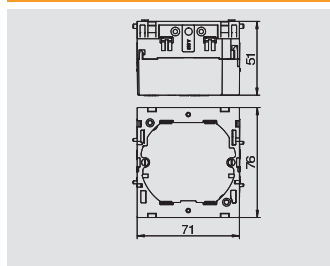

## Kojerasia, 1-osainen

Typpi	Väri	Pakk.	Paino	Tuotenro	Tuotenro
					Snro
		kpl	kg/100 kpl		
<b>71GD6</b>	harmaa	5	5,600	<b>6288 61 0</b>	1464394
<b>71GD6</b>	harmaa	1	5,700	<b>6288 61 5</b>	

**PA** Polyamidi €/kpl  
1-os kojerasia vakiokalusteille, irrotettavalla alaosalla, kiinnitty kanavan kansiaukkoon, 6 kaapeliihiota halkaisijaltaan max 14mm.

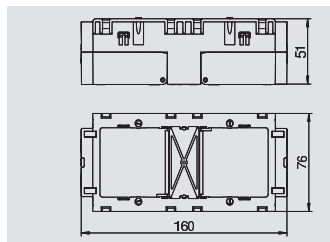

## Kojerasia, 2-osainen

Typpi	Väri	Pakk.	Paino	Tuotenro	Tuotenro
					Snro
		kpl	kg/100 kpl		
<b>71GD7</b>	harmaa	2	11,000	<b>6288 61 1</b>	1464395

**PA** Polyamidi €/kpl  
2-os kojerasia vakiokalusteille, irrotettavalla alaosalla, kiinnitty kanavan kansiaukkoon, 6 kaapeliihiota halkaisijaltaan max 14mm.

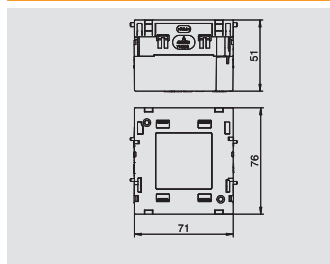

## Kojerasia, 1-osainen, Modul 45

Typpi	Väri	Pakk.	Paino	Tuotenro	Tuotenro
					Snro
		kpl	kg/100 kpl		
<b>71GD8</b>	harmaa	1	5,900	<b>6288 57 0</b>	
<b>71GD8</b>	harmaa	5	29,500	<b>6288 57 1</b>	1464392

**PA** Polyamidi €/kpl  
1-mod kojerasia Modul45- kanavakalusteille, irrotettavalla alaosalla, kiinnitty kanavan kansiaukkoon, 6 kaapeliihiota halkaisijaltaan max 14mm.

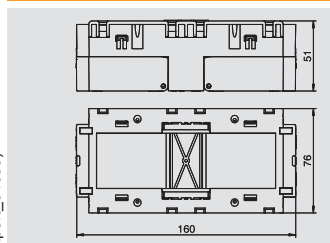

## Kojerasia, 3-osainen, Modul 45

Typpi	Väri	Pakk.	Paino	Tuotenro	Tuotenro
					Snro
		kpl	kg/100 kpl		
<b>71GD9</b>	harmaa	1	11,600	<b>6288 58 0</b>	
<b>71GD9</b>	harmaa	2	23,200	<b>6288 58 1</b>	1464393

**PA** Polyamidi €/kpl  
2/3-mod kojerasia Modul45- kanavakalusteille, irrotettavalla alaosalla, kiinnitty kanavan kansiaukkoon, 6 kaapeliihiota halkaisijaltaan max 14mm.

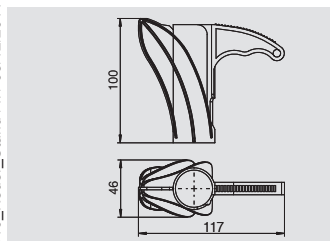

## Asennustyökalu

Typpi	Väri	Pakk.	Paino	Tuotenro	Tuotenro
					Snro
		kpl	kg/100 kpl		
<b>HAT30</b>	sininen	1	3,600	<b>6290 20 1</b>	1418971

**PA** Polyamidi €/kpl  
Kaapelisuojaan SISS asennustyökalu, kaapeleiden asentamiseen kaapelisuojaan.



# Pistorasiapylväät, lattia, teräspelli



## Pistorasiapylväs ISSHS4

Tyyppi	Väri	Johtojen lukumäärä	Pakk.	Paino	Tuotenumero	Tuotenumero
		kpl	kpl	kg/100 kpl		Snro
<b>ISSHS4 61OT3RW</b>	puhtaanvalkoinen	4	1	1050,000	<b>6286 70 0</b>	
<b>ISSHS4 61OT3LGR</b>	vaaleanharmaa	4	1	1050,000	<b>6286 70 2</b>	

**St** Teräs €/kpl

4- puoleinen lattiapylväs teräspelistä 80 mm:n kansiaukolla.  
Tyhjä pylväs, voidaan kalustaa kultakin 4 puolelta 6 vakiokalusteella. Kiinnitys lattiaan. Kojerasiat on tilattava erikseen. Pistorasiapylväeseen asennetaan 71GD...kojerasioita.



## Lattiakehys ISSHS4

Tyyppi	Väri	Pakk.	Paino	Tuotenumero	Tuotenumero
		kpl	kg/100 kpl		Snro
<b>ISSHS4SR40</b>	grafiitinmusta	1	69,400	<b>6286 81 0</b>	

**St** Teräs €/kpl

Lattiakehys pistorasiapylväälle ISSHS4 pylvään mekaaniseen suojaukseen lattian alueella.

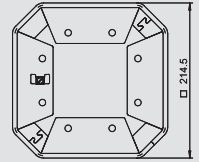
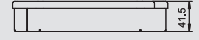

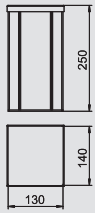

## Pistorasiapylväs, tyyppi ISSHS140250

Tyyppi	Väri	Pinta	Johtojen lukumäärä	Pakk.	Paino	Tuotenro	Tuotenro Snro
			kpl	kpl	kg/100 kpl		
ISSHS140250RW	puhtaanvalkoinen	—	2	1	175,000	6290 02 0	
ISSHS140250EL	—	eloksoitu	2	1	175,000	6290 02 3	

Al Alumiini EL eloksoitu €/kpl

2- puoleinen lattiapylväs teräspellistä 80 mm:n kansiaukolla.  
Tyhjä 2- puoleinen pylväs, voidaan kalustaa 2x2kpl vakiokalusteella. Kiinnitys lattiaan. Kojerasiat on tilattava erikseen. Pistorasiapylväaseen asennetaan 71GD...kojerasioita. Muut lisäosat: väliseinä TW (6288256) ja kansituki KL80A.

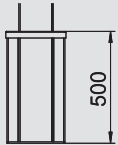

## Pistorasiapylväs ISSHS140500

Tyyppi	Väri	Pinta	Johtojen lukumäärä	Pakk.	Paino	Tuotenro	Tuotenro Snro
			kpl	kpl	kg/100 kpl		
ISSHS140500RW	puhtaanvalkoinen	—	2	1	302,000	6290 03 0	
ISSHS140500EL	alu	eloksoitu	2	1	302,000	6290 03 3	

Al Alumiini EL eloksoitu €/kpl

2- puoleinen lattiapylväs teräspellistä 80 mm:n kansiaukolla.  
Tyhjä 2- puoleinen pylväs, voidaan kalustaa 2x4kpl vakiokalusteella. Kojerasiat on tilattava erikseen. Pistorasiapylväaseen asennetaan 71GD...kojerasioita. Muut lisäosat: väliseinä TW (6288256) ja kansituki KL80A.

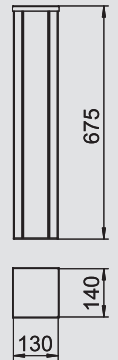
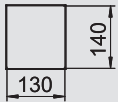

## Pistorasiapylväs ISSHS140700

Tyyppi	Väri	Pinta	Johtojen lukumäärä	Pakk.	Paino	Tuotenro	Tuotenro Snro
			kpl	kpl	kg/100 kpl		
ISSHS140700RW	puhtaanvalkoinen	—	2	1	392,000	6290 04 0	
ISSHS140700EL	alu	eloksoitu	2	1	392,000	6290 04 3	

Al Alumiini EL eloksoitu €/kpl

2- puoleinen lattiapylväs teräspellistä 80 mm:n kansiaukolla.  
Tyhjä 2- puoleinen pylväs, voidaan kalustaa 2x5kpl vakiokalusteella. Kojerasiat on tilattava erikseen. Pistorasiapylväaseen asennetaan 71GD...kojerasioita. Muut lisäosat: väliseinä TW (6288256) ja kansituki KL80A.

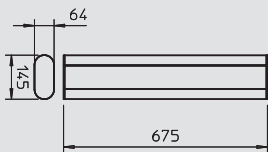
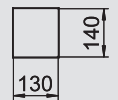

## Pistorasiapylväs, tyyppi ISSHSO70140

Tyyppi	Väri	Pinta	Johtojen lukumäärä	Pakk.	Paino	Tuotenro	Tuotenro Snro
			kpl	kpl	kg/100 kpl		
ISSHSO70140RW	puhtaanvalkoinen	—	1	1	207,000	6290 05 0	
ISSHSO70140EL	—	eloksoitu	1	1	207,000	6290 05 3	

Al Alumiini EL eloksoitu €/kpl

ISS pistorasiapylväs  
Tyhjä, voidaan kalustaa tavallisilla kojeilla (pistorasia, puhelin jne.), maks. 4 kojetta.  
Voidaan kiinnittää suoraan lattiaan. Kojerasiat on tilattava erikseen.  
Pistorasiapylväaseen voidaan asentaa edestä kiinnittyviä kojerasioita sarjasta 71GD....

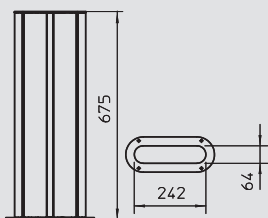

## Pistorasiapylväs, tyyppi ISSHSO270140

Tyyppi	Väri	Pinta	Johtojen lukumäärä	Pakk.	Paino	Tuotenro	Tuotenro Snro
			kpl	kpl	kg/100 kpl		
ISSHSO270140RW	puhtaanvalkoinen	—	2	1	428,000	6290 06 0	
ISSHSO270140EL	—	eloksoitu	2	1	428,000	6290 06 3	

Al Alumiini EL eloksoitu €/kpl

ISS pistorasiapylväs  
Tyhjä, voidaan kalustaa tavallisilla kojeilla (pistorasia, puhelin jne.), maks. 10 kojetta.  
Voidaan kiinnittää suoraan lattiaan. Kojerasiat on tilattava erikseen.  
Pistorasiapylväaseen voidaan asentaa edestä kiinnittyviä kojerasioita sarjasta 71GD....



# Pistorasiapylväät, lattia, alumiini



## Pistorasiapylväs ISSHS6

Tyyppi	Väri	Pinta	Johtojen lukumäärä	Pakk.	Paino	Tuotenumero	Tuotenumero
			kpl	kpl	kg/100 kpl		Snro
<b>ISSHS6RW</b>	—	elokoitu	6	1	720,000	<b>6290 07 3</b>	

Al Alumiini EL elokoitu €/kpl

4- puoleinen lattiapylväs teräspellistä 80 mm:n kansiaukolla.  
Tyhjä 4- puoleinen pylväs, voidaan kalustaa 6x5kpl vakiokalusteella. Kiinnitetään lattiaan. Kojerasiat on tilattava erikseen. Pistorasiapylväaseen asennetaan 71GD...kojerasioita. Muut lisäosat: väliseinä TW (6288256) ja kansituki KL80A.

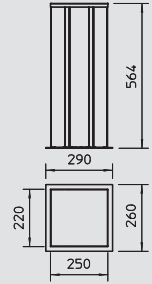

## Pistorasiapylväs, tyyppi ISSHS2D120

Tyyppi	Väri	Pinta	Johtojen lukumäärä	Pakk.	Paino	Tuotenumero	Tuotenumero
			kpl	kpl	kg/100 kpl		Snro
<b>ISSHS2D120RW</b>	puhtaanvalkoinen	—	2	1	500,000	<b>6286 50 0</b>	
<b>ISSHS2D120LGR</b>	vaaleanharmaa	—	2	1	500,000	<b>6286 50 2</b>	
<b>ISSHS2D120EL</b>	—	elokoitu	2	1	490,000	<b>6286 50 3</b>	

Al Alumiini EL elokoitu €/kpl

ISS pistorasiapylväs  
Tyhjä, voidaan kalustaa tavallisilla kojeilla (pistorasia, puhelin jne.), maks. 6 kojetta.  
Voidaan kiinnittää suoraan lattiaan. Kojerasiat on tilattava erikseen. Esileikatkaistuilla alueilla kojerasioiden suoraan asennukseen peitelevysarjalla S990. Pistorasiapylväaseen voidaan asentaa edestä kiinnittyviä sarjan 71 GD... kojerasioita.

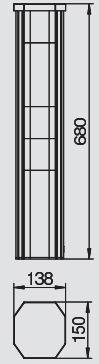

## Pistorasiapylväs ISSRHSM45

Tyyppi	Väri	Pinta	Johtojen lukumäärä	Pakk.	Paino	Tuotenumero	Tuotenumero
			kpl	kpl	kg/100 kpl		Snro
<b>ISSRHSM45RW</b>	puhtaanvalkoinen	—	1	1	135,000	<b>6290 09 0</b>	1418950
<b>ISSRHSM45EL</b>	—	elokoitu	1	1	135,000	<b>6290 09 1</b>	1418951

Al Alumiini EL elokoitu €/kpl

ISS lattiapylväs alumiinista 45 mm:n kansiaukolla.  
Toimitukseen kuuluu :  
- 1-osainen tyhjä lattiapylväs kansineen lattiajalalla, kokonaispituus : 670 mm  
- päätykappale  
ISS lattiapylväs on kapea, pyöreä alumiiniprofiili 45 mm:n kansiaukolla. Pylväaseen asennetaan max 12- mod Modul45- kanavakalusteita.

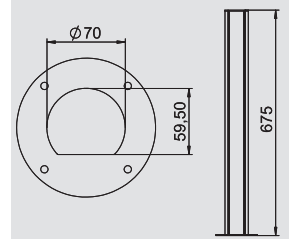

## Lisätarvikkeet pistorasiapylväille, lattia

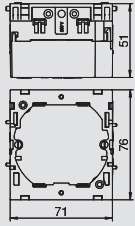

### Kojerasia, 1-osainen

Typpi	Väri	Pakk.	Paino	Tuotenro	Tuotenro
		kpl	kg/100 kpl		Snro
71GD6	harmaa	5	5,600	6288 61 0	1464394
71GD6	harmaa	1	5,700	6288 61 5	

PA Polyamidi

€/kpl

1-os kojerasia vakiokalusteille, irrotettavalla alaosalla, kiinnittyy kanavan kansiaukkoon, 6 kaapeliihiota halkaisijaltaan max 14mm.

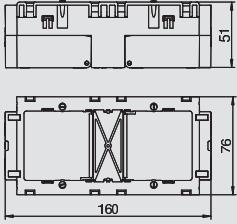

### Kojerasia, 2-osainen

Typpi	Väri	Pakk.	Paino	Tuotenro	Tuotenro
		kpl	kg/100 kpl		Snro
71GD7	harmaa	2	11,000	6288 61 1	1464395

PA Polyamidi

€/kpl

2-os kojerasia vakiokalusteille, irrotettavalla alaosalla, kiinnittyy kanavan kansiaukkoon, 6 kaapeliihiota halkaisijaltaan max 14mm.

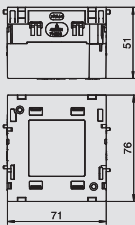

### Kojerasia, 1-mod, Modul 45

Typpi	Väri	Pakk.	Paino	Tuotenro	Tuotenro
		kpl	kg/100 kpl		Snro
71GD8	harmaa	1	5,900	6288 57 0	
71GD8	harmaa	5	29,500	6288 57 1	1464392

PA Polyamidi

€/kpl

1-mod kojerasia Modul45- kanavakalusteille, irrotettavalla alaosalla, kiinnittyy kanavan kansiaukkoon, 6 kaapeliihiota halkaisijaltaan max 14mm.

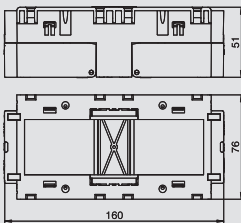

### Kojerasia, 3-mod, Modul 45

Typpi	Väri	Pakk.	Paino	Tuotenro	Tuotenro
		kpl	kg/100 kpl		Snro
71GD9	harmaa	1	11,600	6288 58 0	
71GD9	harmaa	2	23,200	6288 58 1	1464393

PA Polyamidi







€/kpl

2/3-mod kojerasia Modul45- kanavakalusteille, irrotettavalla alaosalla, kiinnittyy kanavan kansiaukkoon, 6 kaapeliihiota halkaisijaltaan max 14mm.





## Kanavakalusteiden asennus

	Kojerasiat	340
	Kanavapistoriasiat Modul 45	340
	Kanavakytkimet Modul 45	346
	Kanavadataoriasiat Modul 45	350
	Peitelevyt	355
	Kanavapistoriasiat, pistorasiapakkaukset	356
	Ryhmäkeskukset	358





# Kanavakalusteet



## Kojerasia, 1-mod, Modul 45

Tyyppi	Väri	Pakk. kpl	Paino kg/100 kpl	Tuoteno	Tuoteno Snro
71GD8	harmaa	1	5,900	6288 57 0	
71GD8	harmaa	5	29,500	6288 57 1	1464392

PA Polyamidi €/kpl

1-mod kojerasia Modul45- kanavakalusteille, irrotettavalla alaosalla, kiinnittyy kanavan kansiaukkoon, 6 kaapeliihiota halkaisijaltaan max 14mm.

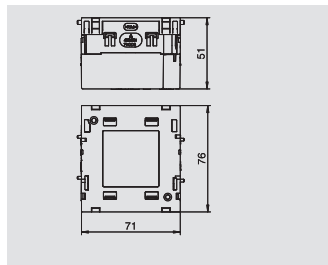

## Kojerasia, 2-/3-mod, Modul 45

Tyyppi	Väri	Pakk. kpl	Paino kg/100 kpl	Tuoteno	Tuoteno Snro
71GD9	harmaa	1	11,600	6288 58 0	
71GD9	harmaa	2	23,200	6288 58 1	1464393

PA Polyamidi €/kpl

2/3-mod kojerasia Modul45- kanavakalusteille, irrotettavalla alaosalla, kiinnittyy kanavan kansiaukkoon, 6 kaapeliihiota halkaisijaltaan max 14mm.

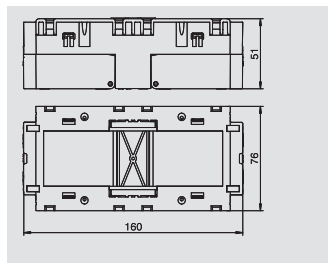

## Kojeadapteri 2/3- mod Modul45

Tyyppi	Väri	Pakk. kpl	Paino kg/100 kpl	Tuoteno	Tuoteno Snro
71MT3 45	harmaa	1	5,400	6288 57 5	1464004

PA Polyamidi €/kpl

2/3-mod kojeadapteri Modul45- kanavadata-rasioille ja Modul45connect kanavapistorasioille.

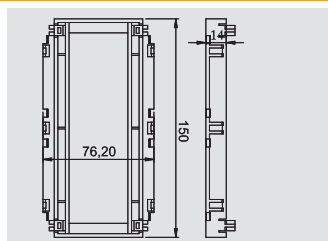

## Vedonpoistin

Tyyppi	Pakk. kpl	Paino kg/100 kpl	Tuoteno	Tuoteno Snro
7ZE	50	31,500	6288 79 0	1464411

PA Polyamidi €/kpl

Vedonpoistin, lukittuvilla kiinnikkeillä, sopii kojerasioihin 7 GD... ja 71GD... .

Kaapelin kiinnitysalue 14 mm:iin asti

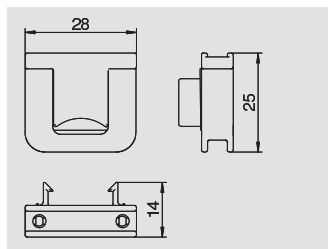

## Kanavapistorasiat 0°

Tyyppi	Väri	Pakk. kpl	Paino kg/100 kpl	Tuoteno	Tuoteno Snro
SKS-D0 RW1	puhtaanvalkoinen	20	3,800	6117 00 1	1464428
SKS-D0 ROR1	oranssi	20	3,800	6117 00 3	
SKS-D0 MZGN1	mintunvihreä, RAL 6029	20	3,800	6117 00 5	
SKS-D0 SRO1	signaalipunainen, RAL 3001	20	3,800	6117 00 7	
SKS-D0 SWGR1	mustanharmaa, RAL 7021	20	3,800	6117 00 8	
SKS-D0 AL1	alumiini -lakattu	20	3,800	6117 00 9	1464912

PC Polykarbonaatti €/kpl

Suojakosketinpistorasia, 1-mod, 1-osainen 0°, lapsisuojiilla, jousiliittimillä IEC 60884-1 mukaan, 16 A, 250 V~.

Tyyppi	Väri	Pakk. kpl	Paino kg/100 kpl	Tuoteno	Tuoteno Snro
SKS-D0 RW2	puhtaanvalkoinen	10	7,500	6117 01 2	1464430
SKS-D0 ROR2	oranssi	10	7,500	6117 01 4	
SKS-D0 MZGN2	mintunvihreä, RAL 6029	10	7,500	6117 01 6	
SKS-D0 SRO2	signaalipunainen, RAL 3001	10	7,500	6117 01 8	
SKS-D0 SWGR2	mustanharmaa, RAL 7021	10	7,500	6117 01 9	
SKS-D0 AL2	alumiini -lakattu	10	7,500	6117 02 0	1464913

PC Polykarbonaatti €/kpl

Suojakosketinpistorasia, 2-mod, 2-osainen 0°, lapsisuojiilla, jousiliittimillä IEC 60884-1 mukaan, 16 A, 250 V~.

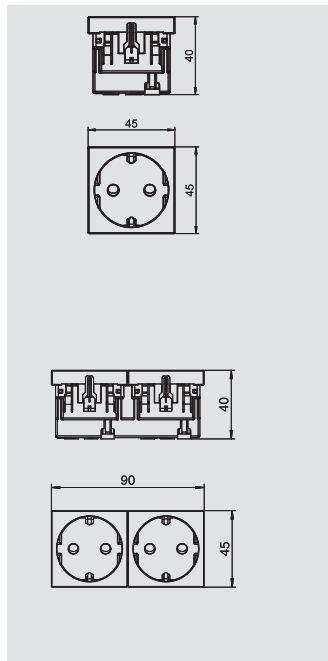

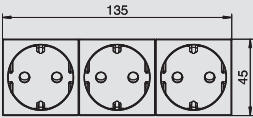
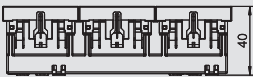

**Kanavapistorasiat 0°**

Tyyppi	Väri	Pakk. kpl	Paino kg/100 kpl	Tuotenumero	Tuotenumero Snro
SKS-D0 RW3	puhtaanvalkoinen	4	10,300	6117 02 3	1464432
SKS-D0 ROR3	oranssi	4	10,300	6117 02 5	
SKS-D0 MZGN3	mintunvihreä, RAL 6029	4	10,300	6117 02 7	
SKS-D0 SRO3	signaalinpunainen, RAL 3001	4	10,300	6117 02 9	
SKS-D0 SWGR3	mustanharmaa, RAL 7021	4	10,300	6117 03 0	
SKS-D0 AL3	alumiini -lakattu	4	10,300	6117 03 1	1464914

PC Polykarbonaatti €/kpl  
Suojakosketinpistorasia, 3-mod, 3-osainen 0°, lapsisuojiilla, jousiliittimillä IEC 60884-1 mukaan, 16 A, 250 V~.

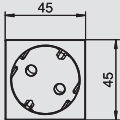
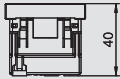

**Kanavapistorasiat 33°**

Tyyppi	Väri	Pakk. kpl	Paino kg/100 kpl	Tuotenumero	Tuotenumero Snro
SKS-D3 RW1	puhtaanvalkoinen	20	3,800	6117 04 1	1464458
SKS-D3 ROR1	oranssi	20	3,800	6117 04 3	
SKS-D3 MZGN1	mintunvihreä, RAL 6029	20	3,800	6117 04 5	
SKS-D3 SRO1	signaalinpunainen, RAL 3001	20	3,800	6117 04 7	
SKS-D3 SWGR1	mustanharmaa, RAL 7021	20	3,800	6117 04 8	
SKS-D3 AL1	alumiini -lakattu	20	3,800	6117 04 9	1464915

PC Polykarbonaatti €/kpl  
Suojakosketinpistorasia, 1-mod, 1-osainen 33°, lapsisuojiilla, jousiliittimillä IEC 60884-1 mukaan, 16 A, 250 V~.

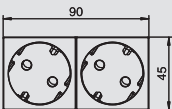

Tyyppi	Väri	Pakk. kpl	Paino kg/100 kpl	Tuotenumero	Tuotenumero Snro
SKS-D3 RW2	puhtaanvalkoinen	10	7,500	6117 05 2	1464460
SKS-D3 ROR2	oranssi	10	7,500	6117 05 4	
SKS-D3 MZGN2	mintunvihreä, RAL 6029	10	7,500	6117 05 6	
SKS-D3 SRO2	signaalinpunainen, RAL 3001	10	7,500	6117 05 8	
SKS-D3 SWGR2	mustanharmaa, RAL 7021	10	7,500	6117 05 9	
SKS-D3 AL2	alumiini -lakattu	10	7,500	6117 06 0	1464916

PC Polykarbonaatti €/kpl  
Suojakosketinpistorasia, 2-mod, 2-osainen 33°, lapsisuojiilla, jousiliittimillä IEC 60884-1 mukaan, 16 A, 250 V~.

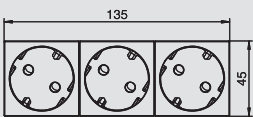
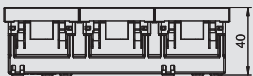

Tyyppi	Väri	Pakk. kpl	Paino kg/100 kpl	Tuotenumero	Tuotenumero Snro
SKS-D3 RW3	puhtaanvalkoinen	4	10,300	6117 06 3	1464462
SKS-D3 ROR3	oranssi	4	10,300	6117 06 5	
SKS-D3 MZGN3	mintunvihreä, RAL 6029	4	10,300	6117 06 7	
SKS-D3 SRO3	signaalinpunainen, RAL 3001	4	10,300	6117 06 9	
SKS-D3 SWGR3	mustanharmaa, RAL 7021	4	10,300	6117 07 0	
SKS-D3 AL3	alumiini -lakattu	4	10,300	6117 07 1	1464917

PC Polykarbonaatti €/kpl  
Suojakosketinpistorasia, 3-mod, 3-osainen 33°, lapsisuojiilla, jousiliittimillä IEC 60884-1 mukaan, 16 A, 250 V~.

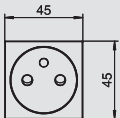
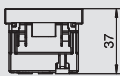

**Pistorasia maadoitusliittimellä 0°**

Tyyppi	Väri	Pakk. kpl	Paino kg/100 kpl	Tuotenumero	Tuotenumero Snro
SKS-F0 RW1	puhtaanvalkoinen	20	3,800	6117 10 2	
SKS-F0 ROR1	oranssi	20	3,800	6117 10 4	
SKS-F0 MZGN1	mintunvihreä, RAL 6029	20	3,800	6117 10 6	
SKS-F0 SRO1	signaalinpunainen, RAL 3001	20	3,800	6117 10 8	
SKS-F0 SWGR1	mustanharmaa, RAL 7021	20	3,800	6117 10 9	
SKS-F0 AL1	alumiini -lakattu	20	3,800	6117 11 0	

PC Polykarbonaatti €/kpl  
Pistorasia maadoitusliittimellä 1-osainen 0°, parannetulla kosketussuojalla, liittimillä, 2-napainen, 16 A, 250 V~, liittimillä IEC 60884-1 mukaan.



# Kanavakalusteet



## Pistorasia maadoitusliittimellä 0°

Tyyppi	Väri	Pakk. kpl	Paino kg/100 kpl	Tuotenumero	Tuotenumero Snro
SKS-F0 RW2	puhtaanvalkoinen	10	7,500	6117 11 1	
SKS-F0 ROR2	oranssi	10	7,500	6117 11 3	
SKS-F0 MZGN2	mintunvihreä, RAL 6029	10	7,500	6117 11 5	
SKS-F0 SRO2	signaalinpunainen, RAL 3001	10	7,500	6117 11 7	
SKS-F0 SWGR2	mustanharmaa, RAL 7021	10	7,500	6117 11 8	
SKS-F0 AL2	alumiini -lakattu	10	7,500	6117 11 9	

PC Polykarbonaatti €/kpl

Pistorasia maadoitusliittimellä 2-osainen 0°, parannetulla kosketussuojalla, liittimillä, 2-napainen, 16 A, 250 V~, liittimillä IEC 60884-1 mukaan.

Tyyppi	Väri	Pakk. kpl	Paino kg/100 kpl	Tuotenumero	Tuotenumero Snro
SKS-F0 RW3	puhtaanvalkoinen	4	12,000	6117 12 3	
SKS-F0 ROR3	oranssi	4	12,000	6117 12 5	
SKS-F0 MZGN3	mintunvihreä, RAL 6029	4	12,000	6117 12 7	
SKS-F0 SRO3	signaalinpunainen, RAL 3001	4	12,000	6117 12 9	
SKS-F0 SWGR3	mustanharmaa, RAL 7021	4	12,000	6117 13 0	
SKS-F0 AL3	alumiini -lakattu	4	12,000	6117 13 1	

PC Polykarbonaatti €/kpl

Pistorasia maadoitusliittimellä 3-osainen 0°, parannetulla kosketussuojalla, liittimillä, 2-napainen, 16 A, 250 V~, liittimillä IEC 60884-1 mukaan.

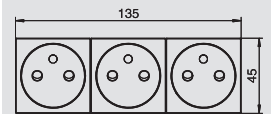
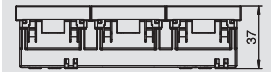
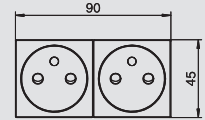

## Pistorasia maadoitusliittimellä 33°

Tyyppi	Väri	Pakk. kpl	Paino kg/100 kpl	Tuotenumero	Tuotenumero Snro
SKS-F3 RW1	puhtaanvalkoinen	20	3,800	6117 14 0	
SKS-F3 ROR1	oranssi	20	3,800	6117 14 2	
SKS-F3 MZGN1	mintunvihreä, RAL 6029	20	3,800	6117 14 4	
SKS-F3 SRO1	signaalinpunainen, RAL 3001	20	3,800	6117 14 6	
SKS-F3 SWGR1	mustanharmaa, RAL 7021	20	3,800	6117 14 7	
SKS-F3 AL1	alumiini -lakattu	20	3,800	6117 14 8	

PC Polykarbonaatti €/kpl

Pistorasia maadoitusliittimellä 1-osainen 33°, parannetulla kosketussuojalla, liittimillä, 2-napainen, 16 A, 250 V~, liittimillä IEC 60884-1 mukaan.

Tyyppi	Väri	Pakk. kpl	Paino kg/100 kpl	Tuotenumero	Tuotenumero Snro
SKS-F3 RW2	puhtaanvalkoinen	10	7,500	6117 15 1	
SKS-F3 ROR2	oranssi	10	7,500	6117 15 3	
SKS-F3 MZGN2	mintunvihreä, RAL 6029	10	7,500	6117 15 5	
SKS-F3 SRO2	signaalinpunainen, RAL 3001	10	7,500	6117 15 7	
SKS-F3 SWGR2	mustanharmaa, RAL 7021	10	7,500	6117 15 8	
SKS-F3 AL2	alumiini -lakattu	10	7,500	6117 15 9	

PC Polykarbonaatti €/kpl

Pistorasia maadoitusliittimellä 2-osainen 33°, parannetulla kosketussuojalla, liittimillä, 2-napainen, 16 A, 250 V~, liittimillä IEC 60884-1 mukaan.

Tyyppi	Väri	Pakk. kpl	Paino kg/100 kpl	Tuotenumero	Tuotenumero Snro
SKS-F3 RW3	puhtaanvalkoinen	4	10,300	6117 16 2	
SKS-F3 ROR3	oranssi	4	10,300	6117 16 4	
SKS-F3 MZGN3	mintunvihreä, RAL 6029	4	10,300	6117 16 6	
SKS-F3 SRO3	signaalinpunainen, RAL 3001	4	10,300	6117 16 8	
SKS-F3 SWGR3	mustanharmaa, RAL 7021	4	10,300	6117 16 9	
SKS-F3 AL3	alumiini -lakattu	4	10,300	6117 17 0	

PC Polykarbonaatti €/kpl

Pistorasia maadoitusliittimellä 3-osainen 33°, parannetulla kosketussuojalla, liittimillä, 2-napainen, 16 A, 250 V~, liittimillä IEC 60884-1 mukaan.

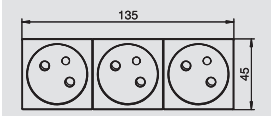
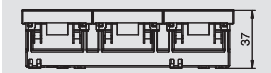
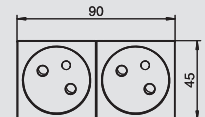
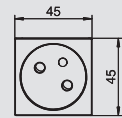
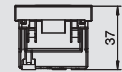

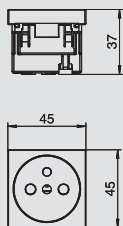

**Pistorasia maadoitusliittimellä 0° - koodattu malli**

Typpi	Väri	Pakk.	Paino	Tuotenumero	Tuotenumero Snro
		kpl	kg/100 kpl		
SKS-FC0 RW1	puhtaanvalkoinen	20	3,800	<b>6106 67 1</b>	
SKS-FC0 ROR1	oranssi	20	3,800	<b>6106 67 3</b>	
SKS-FC0 MZGN1	mintunvihreä, RAL 6029	20	3,800	<b>6106 67 5</b>	
SKS-FC0 SRO1	signaalipunainen, RAL 3001	20	3,800	<b>6106 67 7</b>	
SKS-FC0 AL1	alumiini -lakattu	20	3,800	<b>6106 67 9</b>	



PC Polykarbonaatti €/kpl

Pistorasia maadoitusliittimellä 1-osainen 0° koodattu malli, parannetulla kosketussuojalla, liittimillä, 2-napainen, 16 A, 250 V~, liittimillä IEC 60884-1 mukaan.

Pistorasiaa voidaan käyttää vain koodauslevyn tyyppi CST-SKS kanssa.

Huomautus: Koodauslevy ei kuulu toimitukseen.

Typpi	Väri	Pakk.	Paino	Tuotenumero	Tuotenumero Snro
		kpl	kg/100 kpl		
SKS-FC0 RW2	puhtaanvalkoinen	10	7,500	<b>6106 68 1</b>	
SKS-FC0 ROR2	oranssi	10	7,500	<b>6106 68 3</b>	
SKS-FC0 MZGN2	mintunvihreä, RAL 6029	10	7,500	<b>6106 68 5</b>	
SKS-FC0 SRO2	signaalipunainen, RAL 3001	10	7,500	<b>6106 68 7</b>	
SKS-FC0 AL2	alumiini -lakattu	10	7,500	<b>6106 68 9</b>	



PC Polykarbonaatti €/kpl

Pistorasia maadoitusliittimellä 2-osainen 0° koodattu malli, parannetulla kosketussuojalla, liittimillä, 2-napainen, 16 A, 250 V~, liittimillä IEC 60884-1 mukaan.

Pistorasiaa voidaan käyttää vain koodauslevyn tyyppi CST-SKS kanssa.

Huomautus: Koodauslevy ei kuulu toimitukseen.

Typpi	Väri	Pakk.	Paino	Tuotenumero	Tuotenumero Snro
		kpl	kg/100 kpl		
SKS-FC0 RW3	puhtaanvalkoinen	4	10,300	<b>6106 69 1</b>	
SKS-FC0 ROR3	oranssi	4	10,300	<b>6106 69 3</b>	
SKS-FC0 MZGN3	mintunvihreä, RAL 6029	4	10,300	<b>6106 69 5</b>	
SKS-FC0 SRO3	signaalipunainen, RAL 3001	4	10,300	<b>6106 69 7</b>	
SKS-FC0 AL3	alumiini -lakattu	4	10,300	<b>6106 69 9</b>	



PC Polykarbonaatti €/kpl

Pistorasia maadoitusliittimellä 3-osainen 0° koodattu malli, parannetulla kosketussuojalla, liittimillä, 2-napainen, 16 A, 250 V~, liittimillä IEC 60884-1 mukaan.

Pistorasiaa voidaan käyttää vain koodauslevyn tyyppi CST-SKS kanssa.

Huomautus: Koodauslevy ei kuulu toimitukseen.

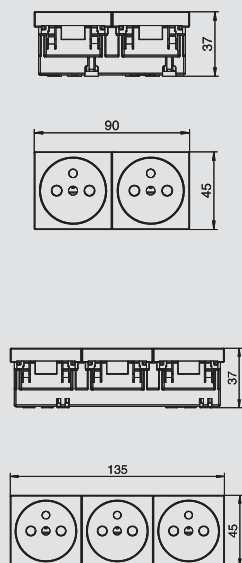

**Pistorasia maadoitusliittimellä 33° - koodattu malli**

Typpi	Väri	Pakk.	Paino	Tuotenumero	Tuotenumero Snro
		kpl	kg/100 kpl		
SKS-FC3 RW1	puhtaanvalkoinen	20	3,800	<b>6106 70 1</b>	
SKS-FC3 ROR1	oranssi	20	3,800	<b>6106 70 3</b>	
SKS-FC3 MZGN1	mintunvihreä, RAL 6029	20	3,800	<b>6106 70 5</b>	
SKS-FC3 SRO1	signaalipunainen, RAL 3001	20	3,800	<b>6106 70 7</b>	
SKS-FC3 AL1	alumiini -lakattu	20	3,800	<b>6106 70 9</b>	



PC Polykarbonaatti €/kpl

Pistorasia maadoitusliittimellä 1-osainen 33° koodattu malli, parannetulla kosketussuojalla, liittimillä, 2-napainen, 16 A, 250 V~, liittimillä IEC 60884-1 mukaan.

Pistorasiaa voidaan käyttää vain koodauslevyn tyyppi CST-SKS kanssa.

Huomautus: Koodauslevy ei kuulu toimitukseen.

Typpi	Väri	Pakk.	Paino	Tuotenumero	Tuotenumero Snro
		kpl	kg/100 kpl		
SKS-FC3 RW2	puhtaanvalkoinen	10	7,500	<b>6106 71 1</b>	
SKS-FC3 ROR2	oranssi	10	7,500	<b>6106 71 3</b>	
SKS-FC3 MZGN2	mintunvihreä, RAL 6029	10	7,500	<b>6106 71 5</b>	
SKS-FC3 SRO2	signaalipunainen, RAL 3001	10	7,500	<b>6106 71 7</b>	
SKS-FC3 AL2	alumiini -lakattu	10	7,500	<b>6106 71 9</b>	



PC Polykarbonaatti €/kpl

Pistorasia maadoitusliittimellä 2-osainen 33° koodattu malli, parannetulla kosketussuojalla, liittimillä, 2-napainen, 16 A, 250 V~, liittimillä IEC 60884-1 mukaan.

Pistorasiaa voidaan käyttää vain koodauslevyn tyyppi CST-SKS kanssa.

Huomautus: Koodauslevy ei kuulu toimitukseen.

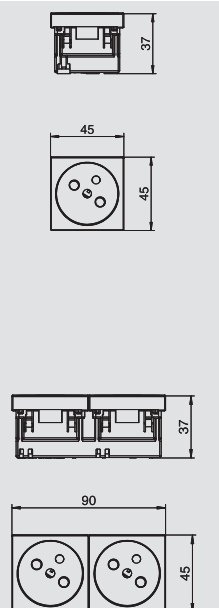

## Kanavakalusteet



### Pistorasia maadoitusliittimellä 33° - koodattu malli

Tyyppi	Väri	Pakk.	Paino	Tuotenro	Tuotenro Snro
		kpl	kg/100 kpl		
SKS-FC3 RW3	puhtaanvalkoinen	4	10,300	6106 72 1	
SKS-FC3 ROR3	oranssi	4	10,300	6106 72 3	
SKS-FC3 MZGN3	mintunvihreä, RAL 6029	4	10,300	6106 72 5	
SKS-FC3 SRO3	signaalinpunainen, RAL 3001	4	10,300	6106 72 7	
SKS-FC3 AL3	alumiini -lakattu	4	10,300	6106 72 9	

PC Polykarbonaatti

€/kpl

Pistorasia maadoitusliittimellä 3-osainen 33° koodattu malli, parannetulla kosketussuojalla, liittimillä, 2-napainen, 16 A, 250 V~, liittimillä IEC 60884-1 mukaan.

Pistorasiaa voidaan käyttää vain koodauslevyn tyyppi CST-SKS kanssa.

Huomautus: Koodauslevy ei kuulu toimitukseen.

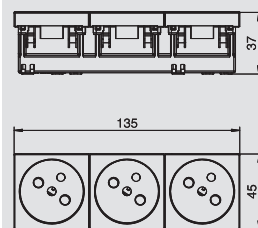

### Koodauslevy

Tyyppi	Väri	Pakk.	Paino	Tuotenro	Tuotenro Snro
		kpl	kg/100 kpl		
CST-SKS	musta	10	1,200	6106 73 5	

PC Polykarbonaatti

€/kpl

Koodauslevy pistorasialle maadoitusliittimellä koodattuna mallina.

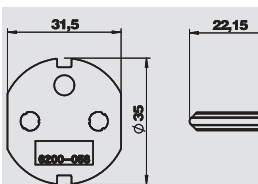

### Pistorasia Sveitsin standardi 0°

Tyyppi	Väri	Pakk.	Paino	Tuotenro	Tuotenro Snro
		kpl	kg/100 kpl		
SKS-CH0 RW1	puhtaanvalkoinen	1	3,400	6117 20 0	

PC Polykarbonaatti

€/kpl

Pistorasia, 1-osainen, 0° Sveitsin standardin (SEV) mukaan, liittimillä, 2-napainen, 10 A, 250 V~, tyyppi 13, liittimillä IEC 60884-1 mukaan.

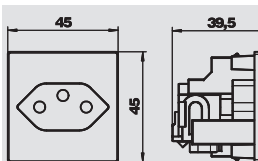

### Pistorasia Tanskan standardi 0°

Tyyppi	Väri	Pakk.	Paino	Tuotenro	Tuotenro Snro
		kpl	kg/100 kpl		
SKS-DK0 RW1	puhtaanvalkoinen	20	3,050	6117 20 2	

PC Polykarbonaatti

€/kpl

Pistorasia, 1-osainen, 0° Tanskan standardin mukaan, tehokkaalla kosketussuojalla, liittimillä, 2-napainen, 16 A, 250 V~, liittimillä IEC 60884-1 mukaan.

Tyyppi	Väri	Pakk.	Paino	Tuotenro	Tuotenro Snro
		kpl	kg/100 kpl		
SKS-DKE0 RW1	puhtaanvalkoinen	20	3,050	6117 20 3	

PC Polykarbonaatti

€/kpl

Pistorasia, 1-osainen, 0° Tanskan standardin mukaan, koodattu tietoliikennevirtapiirille, liittimillä, 2-napainen, 16 A 250 V~, liittimillä IEC 60884-1 mukaan.

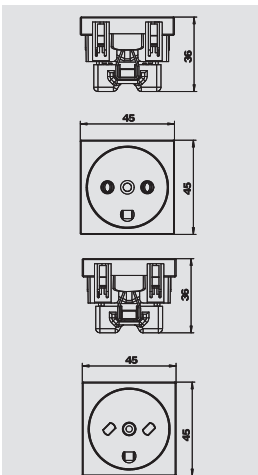

### Vedonpoistin

Tyyppi	Väri	Pakk.	Paino	Tuotenro	Tuotenro Snro
		kpl	kg/100 kpl		
ZL-SKS	valkoinen RAL 9003	10	0,467	6117 20 5	1464434

€/kpl

Vedonpoistin kanavapistorasialle. Kaapeleille maks Ø 10 mm.

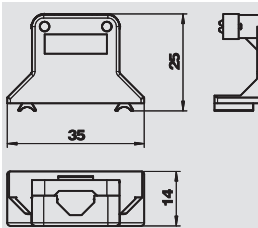



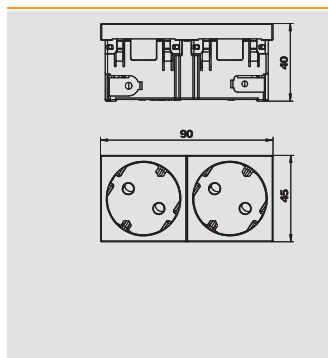

## Kanavapistorasiat 33°

Typpi	Väri	Pakk.	Paino	Tuotenro	Tuotenro
		kpl	kg/100 kpl		Snro
SKS-DS3 RW2	puhtaanvalkoinen	10	8,240	<b>6117 07 4</b>	1464930
SKS-DS3 ROR2	oranssi	10	8,240	<b>6117 07 6</b>	
SKS-DS3 MZGN2	mintunvihreä, RAL 6029	10	8,240	<b>6117 07 8</b>	
SKS-DS3 SRO2	signaalinpunainen, RAL 3001	10	8,240	<b>6117 08 0</b>	
SKS-DS3 SWGR2	mustanharmaa, RAL 7021	10	8,240	<b>6117 08 1</b>	
SKS-DS3 AL2	alumiini -lakattu	10	8,240	<b>6117 08 2</b>	1464932

PC Polykarbonaatti €/kpl

Suojakosketinpistorasia ketjutettava 2-mod, 2-osainen, 33°, lapsisuojiilla, jousiliittimillä IEC 60884-1 mukaan, 16 A, 250 V<sup>~</sup>.

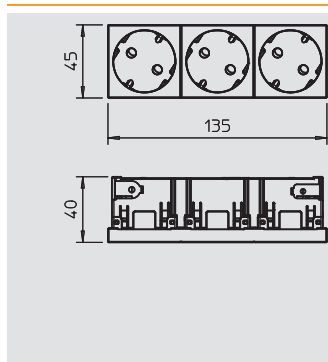

## Kanavapistorasiat 33°

Typpi	Väri	Pakk.	Paino	Tuotenro	Tuotenro
		kpl	kg/100 kpl		Snro
SKS-DS3 RW3	puhtaanvalkoinen	4	11,960	<b>6119 85 0</b>	1464933
SKS-DS3 ROR3	oranssi	4	11,960	<b>6119 85 2</b>	
SKS-DS3 MZGN3	mintunvihreä, RAL 6029	4	11,960	<b>6119 85 4</b>	
SKS-DS3 SRO3	signaalinpunainen, RAL 3001	4	11,960	<b>6119 85 6</b>	
SKS-DS3 SWGR3	mustanharmaa, RAL 7021	4	11,960	<b>6119 85 8</b>	
SKS-DS3 AL3	alumiini -lakattu	4	11,960	<b>6119 86 0</b>	1464936

PC Polykarbonaatti €/kpl

Suojakosketinpistorasia ketjutettava 3-mod, 3-osainen 33°, lapsisuojiilla, jousiliittimillä IEC 60884-1 mukaan, 16 A, 250 V<sup>~</sup>.

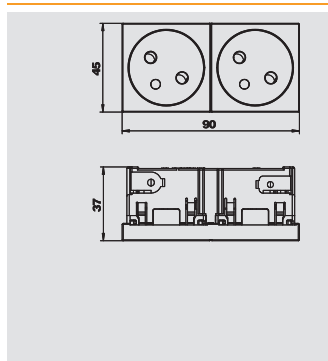

## Modul 45connect -pistorasia maadoitusliittimellä 33°, 2-osainen

Typpi	Väri	Pakk.	Paino	Tuotenro	Tuotenro
		kpl	kg/100 kpl		Snro
SKS-FS3 RW2	puhtaanvalkoinen	10	7,880	<b>6119 86 8</b>	
SKS-FS3 ROR2	oranssi	10	7,880	<b>6119 87 0</b>	
SKS-FS3 MZGN2	mintunvihreä, RAL 6029	10	7,880	<b>6119 87 2</b>	
SKS-FS3 SRO2	signaalinpunainen, RAL 3001	10	7,880	<b>6119 87 4</b>	
SKS-FS3 SWGR2	mustanharmaa, RAL 7021	10	7,880	<b>6119 87 6</b>	
SKS-FS3 AL2	alumiini -lakattu	10	7,880	<b>6119 87 8</b>	

PC Polykarbonaatti €/kpl

Pistorasia maadoitusliittimellä, liitäntä sivusta 2-osainen 33°, parannetulla kosketussuojalla, liittimillä, 2-napainen, 16 A, 250 V<sup>~</sup>, liittimillä IEC 60884-1 mukaan.

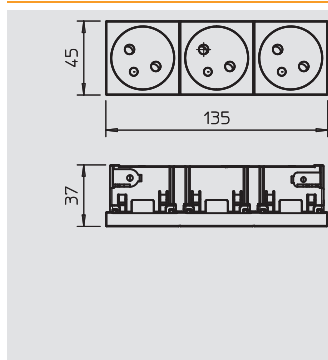

## Modul 45connect -pistorasia maadoitusliittimellä 33°, 3-osainen

Typpi	Väri	Pakk.	Paino	Tuotenro	Tuotenro
		kpl	kg/100 kpl		Snro
SKS-FS3 RW3	puhtaanvalkoinen	4	11,600	<b>6119 88 0</b>	
SKS-FS3 ROR3	oranssi	4	11,600	<b>6119 88 2</b>	
SKS-FS3 MZGN3	mintunvihreä, RAL 6029	4	11,600	<b>6119 88 4</b>	
SKS-FS3 SRO3	signaalinpunainen, RAL 3001	4	11,600	<b>6119 88 6</b>	
SKS-FS3 SWGR3	mustanharmaa, RAL 7021	4	11,600	<b>6119 88 8</b>	
SKS-FS3 AL3	alumiini -lakattu	4	11,600	<b>6119 89 0</b>	

PC Polykarbonaatti €/kpl

Pistorasia maadoitusliittimellä, liitäntä sivusta 3-osainen 33°, parannetulla kosketussuojalla, liittimillä, 2-napainen, 16 A, 250 V<sup>~</sup>, liittimillä IEC 60884-1 mukaan.

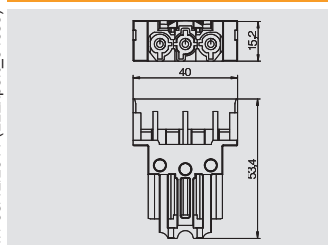

## Adapteri, suora, uros

Typpi	Väri	Pakk.	Paino	Tuotenro	Tuotenro
		kpl	kg/100 kpl		Snro
STA-SKS S1 SW	musta	10	1,200	<b>6117 19 2</b>	1464451
STA-SKS S1 W	valkoinen	10	1,200	<b>6117 19 3</b>	

€/kpl

Wieland- johtosarjan GST18i3P- adapteri, suora, kanavapistorasiaan SKS-DS tai SKS-FS.

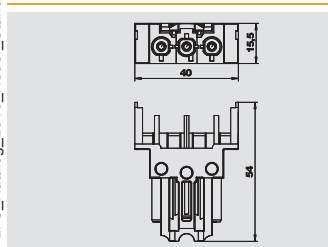

## Adapteri, suora, naaras

Typpi	Väri	Pakk.	Paino	Tuotenro	Tuotenro
		kpl	kg/100 kpl		Snro
BTA-SKS S1 SW	musta	10	1,200	<b>6117 19 0</b>	1464481
BTA-SKS S1 W	valkoinen	10	1,200	<b>6117 19 1</b>	

€/kpl

Wieland- johtosarjan GST18i3P- adapteri, suora, kanavapistorasiaan SKS-DS tai SKS-FS.



## Kanavakalusteet



### Adapteri, U-muotoinen, uros

Tyyppi	Väri	Pakk. kpl	Paino kg/100 kpl	Tuotenumero	Tuotenumero Snro
STA-SKS SU1 SW	musta	10	1,190	6117 19 6	
STA-SKS SU1 W	valkoinen	10	1,190	6117 19 7	

€/kpl

Wieland- johtosarjan GST18i3P- adapteri, U-muoto, kanavapistorasiaan SKS-DS tai SKS-FS.

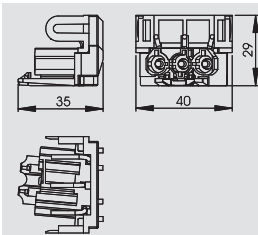

### Jatkoliitin

Tyyppi	Väri	Pakk. kpl	Paino kg/100 kpl	Tuotenumero	Tuotenumero Snro
VB-SKS S	musta	10	0,590	6117 19 8	1464934

€/kpl

Jatkoliitin kanavapistorasioden SKS-DS tai SKS-FS ketjuttamiseen.

HUOM: Max. kolme pistorasialle ketjutukseen.

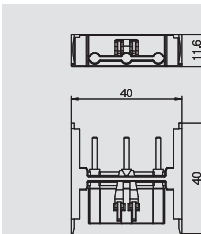

### Vedonpoistin

Tyyppi	Väri	Pakk. kpl	Paino kg/100 kpl	Tuotenumero	Tuotenumero Snro
ZL-SKS	valkoinen RAL 9003	10	0,467	6117 20 5	1464434

€/kpl

Vedonpoistin kanavapistorasialle. Kaapeleille maks Ø 10 mm.

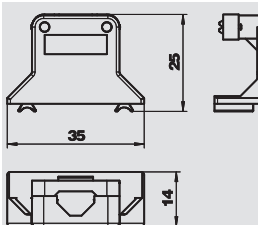

### Kanavapainike

Tyyppi	Väri	Pakk. kpl	Paino kg/100 kpl	Tuotenumero	Tuotenumero Snro
TA-B RW0.5	puhtaanvalkoinen	10	1,800	6117 67 0	
TA-B SWGR0.5	mustanharmaa, RAL 7021	10	1,800	6117 66 8	
TA-B AL0.5	alumiini -lakattu	10	1,800	6117 67 1	

€/kpl

Painike 1/2-mod 1-napainen, 10 A, 250 V~, jousiliittimillä.

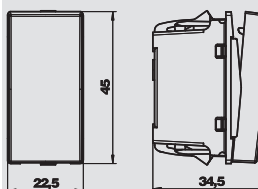

### Kanavapainike

Tyyppi	Väri	Pakk. kpl	Paino kg/100 kpl	Tuotenumero	Tuotenumero Snro
TA-B RW1	puhtaanvalkoinen	10	3,300	6117 67 3	
TA-B SWGR1	mustanharmaa, RAL 7021	10	3,300	6117 66 9	
TA-B AL1	alumiini -lakattu	10	3,300	6117 67 4	

€/kpl

Painike 1-mod 1-napainen, 10 A, 250 V~, jousiliittimillä.

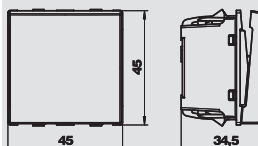

### Kanavakytkin

Tyyppi	Väri	Pakk. kpl	Paino kg/100 kpl	Tuotenumero	Tuotenumero Snro
AS-B RW0.5	puhtaanvalkoinen	10	1,700	6117 62 0	
AS-B SWGR0.5	mustanharmaa, RAL 7021	10	1,700	6117 62 2	
AS-B AL0.5	alumiini -lakattu	10	1,700	6117 62 1	

€/kpl

Kytkin 1, 1/2-mod, 1-napainen, 16 A, 250 V, jousiliittimillä.

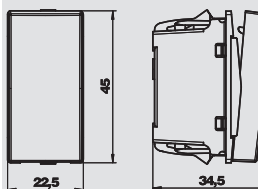

### Kanavakytkin

Tyyppi	Väri	Pakk. kpl	Paino kg/100 kpl	Tuotenumero	Tuotenumero Snro
AS-B2P RW1	puhtaanvalkoinen	10	2,300	6117 64 4	
AS-B2P SWGR1	mustanharmaa, RAL 7021	10	2,300	6117 64 3	
AS-B2P AL1	alumiini -lakattu	10	2,300	6117 64 5	

€/kpl

Kytkin 1 merkintäikkunalla, 1/2-mod, 1-napainen, 16 A, 250 V, jousiliittimillä.

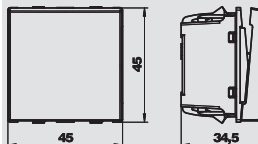

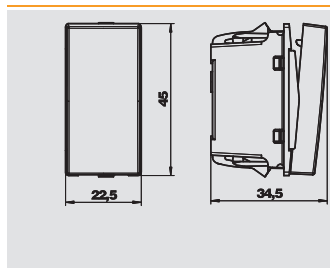

## Kanavakytkin

Typpi	Väri	Pakk.	Paino	Tuoteno	Tuoteno
		kpl	kg/100 kpl		Snro
<b>WS-B RW0.5</b>	puhtaanvalkoinen	10	1,800	<b>6117 62 7</b>	
<b>WS-B SWGR0.5</b>	mustanharmaa, RAL 7021	10	1,800	<b>6117 62 6</b>	
<b>WS-B AL0.5</b>	alumiini -lakattu	10	1,800	<b>6117 62 8</b>	

€/kpl

Kytkin vaihto 6, 1/2mod 1-napainen, 16 A, 250 V~, jousiliittimillä.

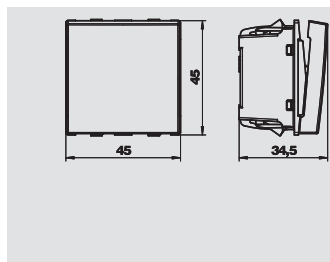

## Kanavakytkin

Typpi	Väri	Pakk.	Paino	Tuoteno	Tuoteno
		kpl	kg/100 kpl		Snro
<b>WS-B RW1</b>	puhtaanvalkoinen	10	2,600	<b>6117 64 0</b>	1464457
<b>WS-B SWGR1</b>	mustanharmaa, RAL 7021	10	2,600	<b>6117 64 2</b>	
<b>WS-B AL1</b>	alumiini -lakattu	10	2,600	<b>6117 64 1</b>	1464459

€/kpl

Kytkin vaihto 6, 1-napainen, 1-mod, 16 A, 250 V~, jousiliittimillä.

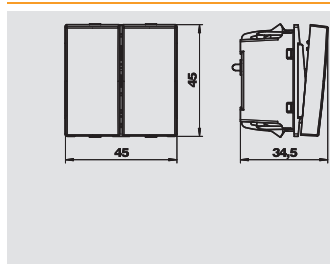

## Kanavakytkin

Typpi	Väri	Pakk.	Paino	Tuoteno	Tuoteno
		kpl	kg/100 kpl		Snro
<b>SE-B RW1</b>	puhtaanvalkoinen	10	1,800	<b>6117 61 5</b>	1464453
<b>SE-B SWGR1</b>	mustanharmaa, RAL 7021	10	1,800	<b>6117 61 4</b>	
<b>SE-B AL1</b>	alumiini -lakattu	10	1,800	<b>6117 61 6</b>	1464455

€/kpl

Kytkin sarja 6, 1-mod, 16 A, 250 V~, jousiliittimillä.

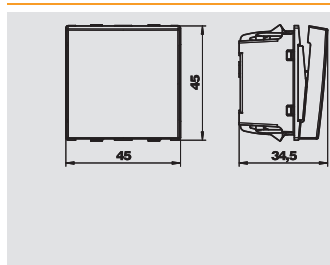

## Kanavakytkin

Typpi	Väri	Pakk.	Paino	Tuoteno	Tuoteno
		kpl	kg/100 kpl		Snro
<b>KS-B RW1</b>	puhtaanvalkoinen	10	1,900	<b>6117 63 7</b>	
<b>KS-B SWGR1</b>	mustanharmaa, RAL 7021	10	1,900	<b>6117 63 9</b>	
<b>KS-B AL1</b>	alumiini -lakattu	10	1,900	<b>6117 63 8</b>	

€/kpl

Kytkin risti 7, 1-mod, 16 A, 250 V~, jousiliittimillä.

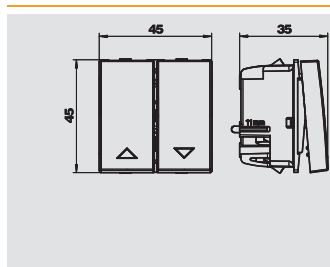

## Kanavakytkin

Typpi	Väri	Pakk.	Paino	Tuoteno	Tuoteno
		kpl	kg/100 kpl		Snro
<b>RT-BS1 RW1</b>	puhtaanvalkoinen	10	3,700	<b>6117 65 7</b>	
<b>RT-BS1 SWGR1</b>	mustanharmaa, RAL 7021	10	3,700	<b>6117 65 6</b>	
<b>RT-BS1 AL1</b>	alumiini -lakattu	10	3,700	<b>6117 65 8</b>	

€/kpl

Verhokytin sähkö- ja mekaanisella lukituksella, 1-napainen, 1-mod, 10 A, 250 V~, jousiliittimillä.

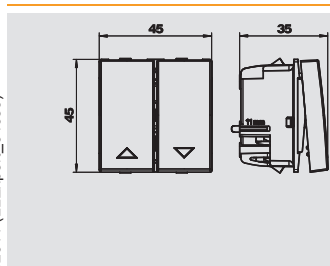

## Kanavakytkin

Typpi	Väri	Pakk.	Paino	Tuoteno	Tuoteno
		kpl	kg/100 kpl		Snro
<b>RS-BS1 RW1</b>	puhtaanvalkoinen	10	3,700	<b>6117 65 4</b>	
<b>RS-BS1 SWGR1</b>	mustanharmaa, RAL 7021	10	3,700	<b>6117 65 3</b>	
<b>RS-BS1 AL1</b>	alumiini -lakattu	10	3,700	<b>6117 65 5</b>	

€/kpl

Verhokytin sähkö- ja mekanisella lukituksella, 1-napainen, 1-mod, A, 250 V~, jousiliittimillä.

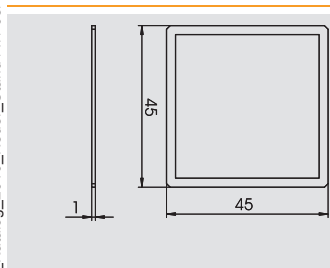

## Adaptteri

Typpi	Pakk.	Paino	Tuoteno	Tuoteno
			kpl	kg/100 kpl
<b>AD-90G M45</b>	1	0,400	<b>6258 14 1</b>	1464489

€/kpl

Adaptteri mahdollistaa 90 ° käännetyn kytkimen asennuksen esim. pistorasiapylväeseen 45-uralla tai johtokanavaan Rapid 45. Sopii kaikkiin kytkimiin ja painikkeisiin moduulin leveydellä 1 (45 x 45 mm).





# Kanavakalusteet



## Ylijännitesuoja

Tyyppi	Väri	Pakk. kpl	Paino kg/100 kpl	Tuotenro	Tuotenro
					Snro
<b>USS 45-O-RW</b>	puhtaanvalkoinen	1	2,411	<b>6117 47 3</b>	1464486
<b>USS 45-O-ALU</b>	alumiini -lakattu	1	2,411	<b>6117 47 5</b>	1464923

€/kpl

Kiinteään asennukseen Rapid 45 -johtokanaviin ja kojerasia-asennuksiin.

- optisella vikailmoituksella
- nopea ja helppo asennus
- 1/2- mod = 22,5 mm

Käyttö: Ylijännitesuoja ryhmäjohtosuojaksi suojaa sekä erilliset pistorasiat että pistorasiaryhmät.

Ylijännitesuoja, hienosuoja T3 EN 61643-11 mukaan 230V, Up<1,5kV.

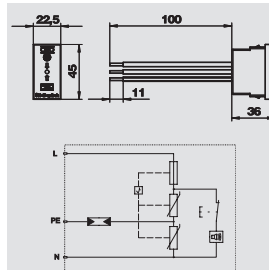

## Ylijännitesuoja

Tyyppi	Väri	Pakk. kpl	Paino kg/100 kpl	Tuotenro	Tuotenro
					Snro
<b>USS 45-A-RW</b>	puhtaanvalkoinen	1	2,800	<b>6117 46 5</b>	1464487
<b>USS 45-A-ALU</b>	alumiini -lakattu	1	2,800	<b>6117 46 7</b>	

€/kpl

Ylijännitesuoja, hienosuoja T3 EN 61643-11 mukaan 230V, Up<1,5kV.

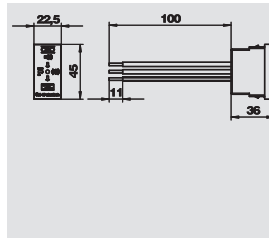

## Ylijännitesuoja

Tyyppi	Laitteen signaalit	Pakk. kpl	Paino kg/100 kpl	Tuotenro	Tuotenro
					Snro
<b>USM-A</b>	ääni	1	1,500	<b>5092 45 1</b>	5808023

€/kpl

Ylijännitesuoja T3 (luokka D) DIN EN 61643-11 mukaan, hienosuoja 230/400V, Up<1,3kV, In 3kA (8/20). Kytetään kalusteen liittimiin.

- akustinen vikailmoitus
- pieni koko
- Y-kytkentä

Käyttö: pistorasiaryhmien ja sähkökojeiden suojaukseen.

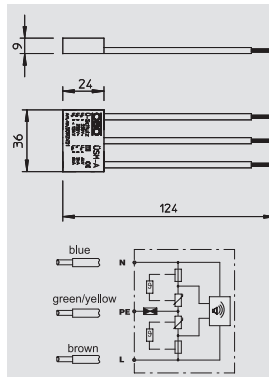

## Antennirasia

Tyyppi	Väri	Pakk. kpl	Paino kg/100 kpl	Tuotenro	Tuotenro
					Snro
<b>ANT-1S RW0.5</b>	puhtaanvalkoinen	1	2,250	<b>6117 60 6</b>	1464911
<b>ANT-1S SWGR0.5</b>	mustanharmaa, RAL 7021	1	2,250	<b>6117 61 0</b>	
<b>ANT-1S AL0.5</b>	alumiini -lakattu	1	2,250	<b>6117 60 7</b>	1464926

€/kpl

Antennirasia 1/2-mod F-liittimellä antenni-, kaapelitelevisiolaitteille ja satelliittivastaanottimille liitännällä SAT. Taajuusalue: 1 GHz:iin asti  
Siirtovaimennus: maks. 0,055 dB

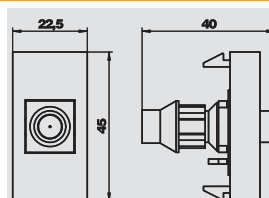

## Antennirasia

Tyyppi	Väri	Pakk. kpl	Paino kg/100 kpl	Tuotenro	Tuotenro
					Snro
<b>ANT-2E RW1</b>	puhtaanvalkoinen	10	8,100	<b>6117 38 1</b>	1464007
<b>ANT-2E SWGR1</b>	mustanharmaa, RAL 7021	10	8,100	<b>6117 38 3</b>	
<b>ANT-2E AL1</b>	alumiini -lakattu	10	8,100	<b>6117 38 5</b>	1464008

€/kpl

Antennirasia IEC- liittimillä TV+R päättyvä. Taajuus: 5-862 MHz

Kytkevävaimennus: 1 dB

Paluukaistan vaimennus: 14 dB

EMC-suojausluokka A

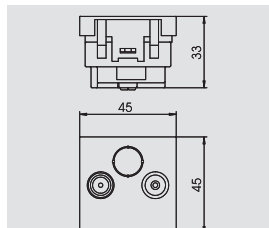

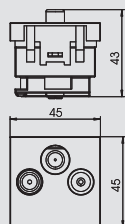
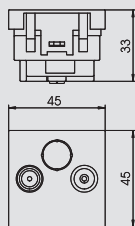

## Antennirasia

Typpi	Väri	Pakk.	Paino	Tuotenro	Tuotenro
		kpl	kg/100 kpl		Snro
<b>ANT-2D RW1</b>	puhtaanvalkoinen	10	8,100	<b>6117 38 7</b>	
<b>ANT-2D SWGR1</b>	mustanharmaa, RAL 7021	10	8,100	<b>6117 38 9</b>	
<b>ANT-2D AL1</b>	alumiini -lakattu	10	8,100	<b>6117 39 1</b>	

€/kpl

Antennirasia IEC- ja F- liittimin TV+R+SAT, päättyvä.  
 Taajuusalue: 5-2050 MHz  
 Vaimennus:  
 5-862 MHz -1dB  
 950-2050 MHz -2dB  
 Paluukaistan vaimennus: 14 dB  
 EMC-suojausluokka A

Typpi	Väri	Pakk.	Paino	Tuotenro	Tuotenro
		kpl	kg/100 kpl		Snro
<b>ANT-3E RW1</b>	puhtaanvalkoinen	10	9,400	<b>6117 39 3</b>	1464009
<b>ANT-3E SWGR1</b>	mustanharmaa, RAL 7021	10	9,400	<b>6117 39 5</b>	
<b>ANT-3E AL1</b>	alumiini -lakattu	10	9,400	<b>6117 39 7</b>	1464010

€/kpl

Rasia antennille, BK- ja satelliittivastaanottimille liitännällä TV:tä, radiota ja SAT:ia varten.

Taajuus: 5-2050 MHz  
 Kytkevävaimennus:  
 5-862 MHz - 1 dB  
 950-2050 MHz - 2 dB  
 Vaimennus paluukaistalla: 14 dB  
 EMC-suojausluokka A



## Telerasia 1/1 moduulin leveys

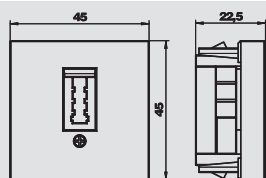

Typpi	Väri	Pakk.	Paino	Tuotenro	Tuotenro
		kpl	kg/100 kpl		Snro
<b>TAE-6F RW1</b>	puhtaanvalkoinen	10	2,000	<b>6117 42 8</b>	
<b>TAE-6F AL1</b>	alumiini -lakattu	10	2,000	<b>6117 43 0</b>	

€/kpl

Telerasia TAE 6 F

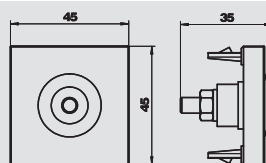

## Potentiaalintasausrasia

Typpi	Väri	Pakk.	Paino	Tuotenro	Tuotenro
		kpl	kg/100 kpl		Snro
<b>PAD-LQ6 RW1</b>	puhtaanvalkoinen	1	5,400	<b>6119 99 8</b>	1464488
<b>PAD-LQ6 SWGR1</b>	mustanharmaa, RAL 7021	1	5,400	<b>6119 99 7</b>	
<b>PAD-LQ6 AL1</b>	alumiini -lakattu	1	5,400	<b>6119 99 9</b>	

€/kpl

Potentiaalintasausrasia liittimeen DIN 42 801 mukaan kulmapistokkeelle tyyppi 1945, kiinnitys takaa ruuveilla M6.

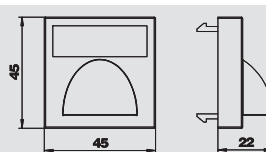

## Kanavakeskiölevy, läpivienti

Typpi	Väri	Pakk.	Paino	Tuotenro	Tuotenro
		kpl	kg/100 kpl		Snro
<b>KA-ZKB RW1</b>	puhtaanvalkoinen	8	0,890	<b>6117 98 5</b>	1464441
<b>KA-ZKB SWGR1</b>	mustanharmaa, RAL 7021	8	0,890	<b>6117 98 6</b>	
<b>KA-ZKB AL1</b>	alumiini -lakattu	8	0,890	<b>6117 98 7</b>	

€/kpl

Liitäntäkansi, vedonpoisto johdinsiteellä.

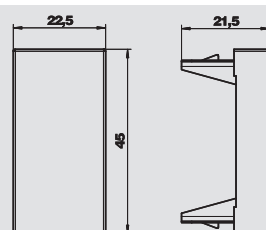

## Kanavakeskiölevy, sokkolevy

Typpi	Väri	Pakk.	Paino	Tuotenro	Tuotenro
		kpl	kg/100 kpl		Snro
<b>ADP-B RW0.5</b>	puhtaanvalkoinen	10	0,400	<b>6117 41 4</b>	1418704
<b>ADP-B SWGR0.5</b>	mustanharmaa, RAL 7021	10	0,400	<b>6117 41 5</b>	
<b>ADP-B AL0.5</b>	alumiini -lakattu	10	0,400	<b>6117 41 6</b>	1464924

€/kpl

Sokkomoduuli 1/2-mod



## Kanavakalusteet



### Kanavakeskiölevy, sokkolevy

Tyyppi	Väri	Pakk. kpl	Paino kg/100 kpl	Tuoteno	Tuoteno Snro
ADP-B RW1	puhtaanvalkoinen	10	0,800	<b>6117 40 6</b>	1464465
ADP-B SWGR1	mustanharmaa, RAL 7021	10	0,800	<b>6117 40 7</b>	
ADP-B AL1	alumiini -lakattu	10	0,800	<b>6117 40 8</b>	1464925

€/kpl

Sokkomoduuli 1-mod

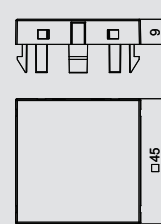

### RJ45-liittimet R&M5e

Tyyppi	Pakk. kpl	Paino kg/100 kpl	Tuoteno	Tuoteno Snro
ASM-C5	1	1,120	<b>6117 33 7</b>	

€/kpl

RJ45- liitin R&M kanavadatarasioille, Cat5e UTP 5e suojaamaton, RJ45-liitäntäpaikalla. Sisältää EMC-suojan, pölysuojan, nippusiteen ja asennusohjeen.

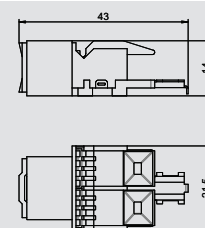

### RJ45-liittimet R&M5e suojattu

Tyyppi	Pakk. kpl	Paino kg/100 kpl	Tuoteno	Tuoteno Snro
ASM-C5 G	1	1,920	<b>6117 32 5</b>	

€/kpl

RJ45- liitin R&M kanavadatarasioille, Cat5e STP 5e suojattu, RJ45 liitäntäpaikalla. Sisältää EMC-suojan, pölysuojan, nippusiteen ja asennusohjeen.

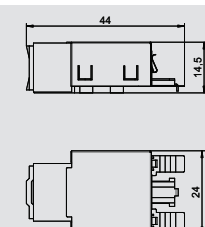

### RJ45-liittimet R&M6

Tyyppi	Pakk. kpl	Paino kg/100 kpl	Tuoteno	Tuoteno Snro
ASM-C6	1	1,060	<b>6117 34 1</b>	

€/kpl

RJ45- liitin R&M kanavadatarasioille, Cat6 UTP6 suojaamaton, RJ45-liitäntäpaikalla. Sisältää EMC-suojan, pölysuojan, nippusiteen ja asennusohjeen.

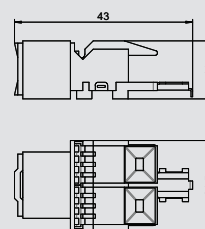

### RJ45-liittimet R&M6 suojattu 10GbE

Tyyppi	Pakk. kpl	Paino kg/100 kpl	Tuoteno	Tuoteno Snro
ASM-C6 G	1	1,850	<b>6117 32 9</b>	

€/kpl

RJ45- liitin R&M kanavadatarasioille, Cat6 STP6 suojattu 10GbE:tä varten. Sisältää EMC-suojan, pölysuojan, nippusiteen ja asennusohjeen.

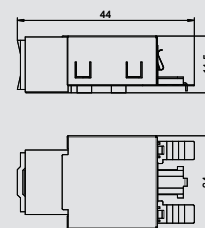

### Liitinadapteri SC

Tyyppi	Pakk. kpl	Paino kg/100 kpl	Tuoteno	Tuoteno Snro
ASM-LWL K	1	0,095	<b>6117 74 0</b>	

€/kpl

Liitinadapteri SC Simplex. Toimituslaajuus: liitinadapteri, 2 pölysuojakanta, asennusohje ja piirustus.

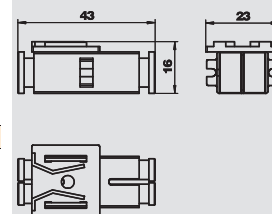

### Peitelevy RJ45:sta RJ11/RJ12:sta

Tyyppi	Väri	Pakk. kpl	Paino kg/100 kpl	Tuoteno	Tuoteno Snro
DMZ-RR RJ11	vihreä	1	0,010	<b>6117 97 2</b>	

€/kpl

Kanavakaluste RJ45:stä RJ11/RJ12:sta. Estää RJ 45 liittimien (uros) työntämisen vahingossa RJ 45 liittimeen (naaras), joka on määritetty puhelinrasiaksi (RJ11-liitin).

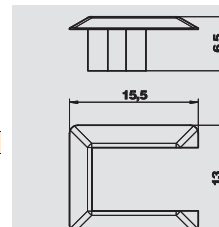

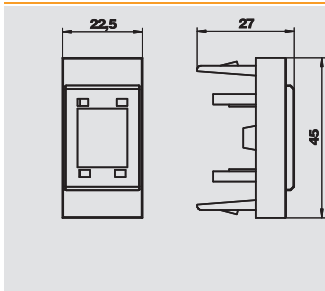

**Kanavakaluste, 1/2 moduulin koko**

Tyyppi	Väri	Pakk.	Paino	Tuoteno	Tuoteno
		kpl	kg/100 kpl		Snro
DMG-1RM RW0.5	puhtaanvalkoinen	10	0,470	6117 29 2	
DMG-1RM SWGR0.5	mustanharmaa, RAL 7021	10	0,470	6117 29 1	
DMG-1RM AL0.5	alumiini -lakattu	10	0,470	6117 29 3	

€/kpl

Kanavakaluste, suora 1 liittimelle liitinlevyllä. Lukituskiinnitys sopii vaakasuoraan ja pystysuoraan asennukseen.

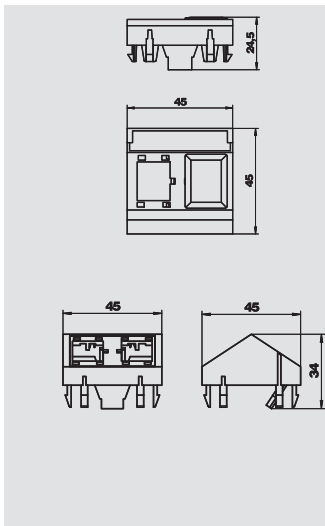

**Kanavakaluste, 1/1 moduulin koko**

Tyyppi	Väri	Pakk.	Paino	Tuoteno	Tuoteno
		kpl	kg/100 kpl		Snro
DMG-2RM RW1	valkoinen	10	1,100	6117 31 9	1464445
DMG-2RM SWGR1	mustanharmaa, RAL 7021	10	1,100	6117 31 8	
DMG-2RM AL1	alumiini -lakattu	10	1,100	6117 32 0	1464919

€/kpl

Kanavakaluste, vino 2 liittimelle liitinlevyllä. Lukituskiinnitys sopii vaakasuoraan ja pystysuoraan asennukseen.

Tyyppi	Väri	Pakk.	Paino	Tuoteno	Tuoteno
		kpl	kg/100 kpl		Snro
DMS-2RM RW1	puhtaanvalkoinen	10	0,855	6117 31 5	1464439
DMS-2RM AL1	alumiini -lakattu	10	0,855	6117 31 6	1464918
DMS-2RM SWGR1	mustanharmaa, RAL 7021	10	0,855	6117 31 4	

PC Polykarbonaatti

€/kpl

Kanavakaluste, vino 2 liittimelle liitinlevyllä. Lukituskiinnitys sopii vaakasuoraan ja pystysuoraan asennukseen.

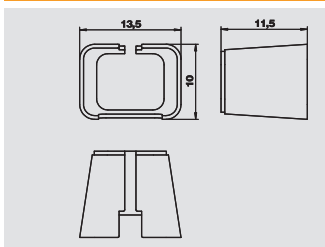

**Safe Clip**

Tyyppi	Väri	Pakk.	Paino	Tuoteno	Tuoteno
		kpl	kg/100 kpl		Snro
DMZ-SC GN	vihreä	20	0,040	6117 95 7	
DMZ-SC RO	punainen	20	0,040	6117 95 8	

€/kpl

Safe Clip ristikytkentäkaapeliin ja CP kaapeliin värikoodaukseen.

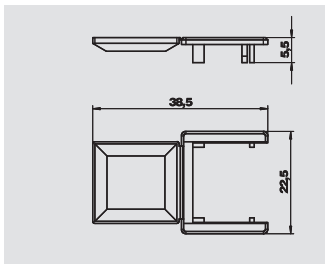

**Pölysuoja**

Tyyppi	Väri	Pakk.	Paino	Tuoteno	Tuoteno
		kpl	kg/100 kpl		Snro
DMZ-STW W	valkoinen	10	0,058	6117 73 6	
DMZ-STW GN	vihreä	10	0,058	6117 73 7	
DMZ-STW RO	punainen	10	0,058	6117 73 8	

€/kpl

Avattava pölysuoja liittimen värikoodaukseen, asennettavaksi kanavakalusteisiin DMS ja DMG.

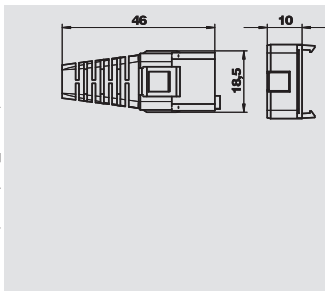

**Mekaaninen pistokesuoja**

Tyyppi	Väri	Pakk.	Paino	Tuoteno	Tuoteno
		kpl	kg/100 kpl		Snro
DMZ-ESMV CB	valkoinen	1	0,446	6117 70 8	

€/kpl

Mekaaninen pistokesuoja RJ45-liittimelle (naaras) ja RJ45-liittimelle (uros), naaraspuoli asennetaan kanavakalusteeseen DMS ja DMG, koodaus "B" 4 eri koodaukselle väreillä keltainen, ruskea, violetti ja valkoinen.

Huomautus: Pistoliitäntöissä tarvitaan välikappaleita vain määrättyissä pistoketyypeissä.



# Kanavakalusteet



## Liitانتäsuoja

Tyyppi	Väri	Pakk. kpl	Paino kg/100 kpl	Tuotenumero	Tuotenumero Snro
DMZ-AVS GN	vihreä	20	0,054	6117 72 4	
DMZ-AVS RO	punainen	20	0,054	6117 72 6	
DMZ-AVS W	valkoinen	20	0,054	6117 72 8	

€/kpl

Kytentä- ja liitانتäsuoja, mekaaninen suoja värikoodaus liittimelle, asennetaan kanavakalusteeseen DMS ja DMG, pistoliitانتä voidaan avata vain sopivalla avaimella tyyppi DMZ-SCHL AVS.

Huomautus: Avain tyyppi DMZ-SCHL AVS ei kuulu toimitukseen.

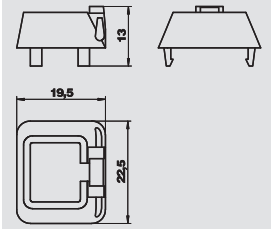

## Pistokesuoja RJ45:lle

Tyyppi	Väri	Pakk. kpl	Paino kg/100 kpl	Tuotenumero	Tuotenumero Snro
DMZ-ES AVS	musta	1	0,049	6117 74 5	

€/kpl

Pistokesuoja kytentä- ja liitانتäsuojalle tyyppi DMZ-AVS, pistoliitانتä voidaan avata vain sopivalla avaimella DMZ-SCHL AVS.

Huomautus: Avain tyyppi DMZ-SCHL AVS ei kuulu toimitukseen.

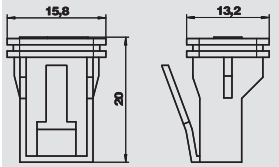

## Avain liitانتä- ja kytentäsuojalle

Tyyppi	Väri	Pakk. kpl	Paino kg/100 kpl	Tuotenumero	Tuotenumero Snro
DMZ-SCHL AVS	keltainen	1	0,020	6117 73 2	

€/kpl

Avain liitانتä- ja kytentäsuojalle tyyppi DMZ-AVS, liitانتä voidaan avata vain avaimella.

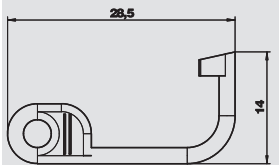

## CP kaapeli, malli liitin-liitin (uros)

Tyyppi	Väri	Pakk. kpl	Paino kg/100 kpl	Tuotenumero	Tuotenumero Snro
RK-C5SF UTP1	harmaa	10	4,530	6117 96 0	
RK-C5SF UTP3	harmaa	10	12,130	6117 96 2	
RK-C5SF UTP5	harmaa	10	19,730	6117 96 4	

€/kpl

Ristikytentäkaapeli SF/UTP 4P, LSFRZH, cat. 5, suojattu, malli liitin - liitin.

Tyyppi	Väri	Pakk. kpl	Paino kg/100 kpl	Tuotenumero	Tuotenumero Snro
RK-C6S FTP1	harmaa	10	4,530	6117 96 6	
RK-C6S FTP3	harmaa	10	12,130	6117 96 8	
RK-C6S FTP5	harmaa	10	19,730	6117 97 0	

€/kpl

Ristikytentäkaapeli SF/UTP 4P, LSFRZH, cat. 6, suojattu, malli liitin - liitin.

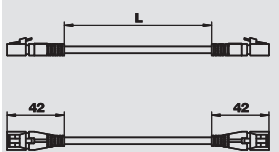
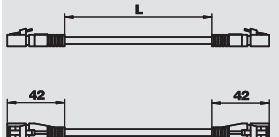

## CP-kaapelit

Tyyppi	Väri	Pakk. kpl	Paino kg/100 kpl	Tuotenumero	Tuotenumero Snro
CPK-C5SF UTP2	harmaa	5	8,850	6117 93 8	
CPK-C5SF UTP7.5	harmaa	5	29,750	6117 94 0	
CPK-C5SF UTP10	harmaa	5	39,250	6117 94 2	
CPK-C5SF UTP15	harmaa	5	58,250	6117 94 4	

€/kpl

Keskityspistekaapeli R&M SF/UTP 4P, LSFRZH, Cat5 UTP, kanavatarasiolle DMS ja DMG.

Tyyppi	Väri	Pakk. kpl	Paino kg/100 kpl	Tuotenumero	Tuotenumero Snro
CPK-C6S FTP2	harmaa	5	9,240	6117 94 6	
CPK-C6S FTP7.5	harmaa	5	30,140	6117 94 8	
CPK-C6S FTP10	harmaa	5	39,640	6117 95 0	
CPK-C6S FTP15	harmaa	5	58,640	6117 95 2	

€/kpl

Keskityspistekaapeli R&M SF/UTP 4P, LSFRZH, Cat5 UTP, kanavatarasiolle DMS ja DMG.

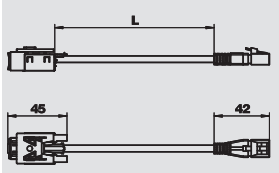
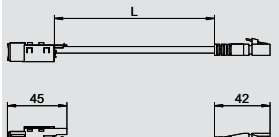

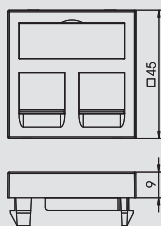

## Kanavadatastia DTG, DTS Keystone, A

Tyyppi	Väri	Pakk.	Paino	Tuoteno	Tuoteno
		kpl	kg/100 kpl		Snro
<b>DTG-2A RW1</b>	puhtaanvalkoinen	1	1,100	<b>6119 20 2</b>	1464011
<b>DTG-2A SWGR1</b>	mustanharmaa, RAL 7021	1	1,100	<b>6119 20 4</b>	
<b>DTG-2A AL1</b>	alumiini -lakattu	1	1,100	<b>6119 20 6</b>	1464012

**PC** Polykarbonaatti €/kpl

Kanavadatastia 2xRJ45, 1- mod ilman liittimiä, suora, merkintäikkunalla, pölyluukulla. Painolukituskiinnitys vaakasuoraan ja pystysuoraan asennukseen.

Kanavadatastiaan tyyppi A sopii liittimet Keystone-kiinnityksellä esim: AMP TYCO: SL-sarja 110Connect ja Toolless, AMP-Twist, Brand-Rex GG45, Nexans LANmark kiinnityadapterilla.

Tyyppi A vastaa asennusaukkoa mm: 20,10 x 14,80.

Tyyppi	Väri	Pakk.	Paino	Tuoteno	Tuoteno
		kpl	kg/100 kpl		Snro
<b>DTS-2A RW1</b>	puhtaanvalkoinen	1	1,500	<b>6119 23 8</b>	1464013
<b>DTS-2A SWGR1</b>	mustanharmaa, RAL 7021	1	1,500	<b>6119 24 0</b>	
<b>DTS-2A AL1</b>	alumiini -lakattu	1	1,500	<b>6119 24 2</b>	1464014

**PC** Polykarbonaatti €/kpl

Kanavadatastia 2xRJ45, 1- mod ilman liittimiä, vino, merkintäikkunalla, pölyluukulla. Lukituskiinnitys sopii vaakasuoraan ja pystysuoraan asennukseen.

Kanavadatastiaan tyyppi A sopii liittimet Keystone-kiinnityksellä esim: AMP TYCO: SL-sarja 110Connect ja Toolless, AMP-Twist, Brand-Rex GG45, Nexans LANmark kiinnityadapterilla.

Tyyppi A vastaa asennusaukkoa mm: 20,10 x 14,80.

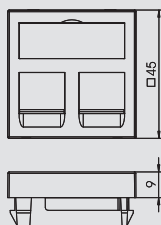
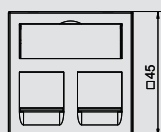
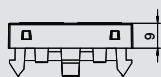

## Kanavadatastia DTG, DTS B

Tyyppi	Väri	Pakk.	Paino	Tuoteno	Tuoteno
		kpl	kg/100 kpl		Snro
<b>DTG-2B RW1</b>	puhtaanvalkoinen	1	1,100	<b>6119 20 8</b>	1464015
<b>DTG-2B SWGR1</b>	mustanharmaa, RAL 7021	1	1,100	<b>6119 21 0</b>	
<b>DTG-2B AL1</b>	alumiini -lakattu	1	1,100	<b>6119 21 2</b>	1464016

**PC** Polykarbonaatti €/kpl

Kanavadatastia 2xRJ45, 1- mod ilman liittimiä, suora, merkintäikkunalla, pölyluukulla. Painolukituskiinnitys vaakasuoraan ja pystysuoraan asennukseen.

Kanavadatastiaan tyyppi B sopii liittimet: BTR: E-DAT; Dätwyler: MS ja MS-N; Kerpen: VarioKeystone. Tyyppi B vastaa asennusaukkoa mm: 19,35/21,55 x 14,85.

Tyyppi	Väri	Pakk.	Paino	Tuoteno	Tuoteno
		kpl	kg/100 kpl		Snro
<b>DTS-2B RW1</b>	puhtaanvalkoinen	1	1,500	<b>6119 24 4</b>	1464017
<b>DTS-2B SWGR1</b>	mustanharmaa, RAL 7021	1	1,500	<b>6119 24 6</b>	
<b>DTS-2B AL1</b>	alumiini -lakattu	1	1,500	<b>6119 24 8</b>	1464018

**PC** Polykarbonaatti €/kpl

Kanavadatastia 2xRJ45, 1- mod ilman liittimiä, vino, merkintäikkunalla, pölyluukulla. Lukituskiinnitys sopii vaakasuoraan ja pystysuoraan asennukseen.

Kanavadatastiaan tyyppi B sopii liittimet: BTR: E-DAT; Dätwyler: MS ja MS-N; Kerpen: VarioKeystone. Tyyppi B vastaa asennusaukkoa mm: 19,35/21,55 x 14,85.

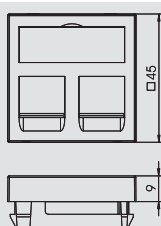
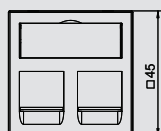

## Kanavadatastia DTG, DTS C

Tyyppi	Väri	Pakk.	Paino	Tuoteno	Tuoteno
		kpl	kg/100 kpl		Snro
<b>DTG-2C RW1</b>	puhtaanvalkoinen	1	1,100	<b>6119 21 4</b>	1464019
<b>DTG-2C SWGR1</b>	mustanharmaa, RAL 7021	1	1,100	<b>6119 21 6</b>	
<b>DTG-2C AL1</b>	alumiini -lakattu	1	1,100	<b>6119 21 8</b>	1464020

**PC** Polykarbonaatti €/kpl

Kanavadatastia 2xRJ45, 1- mod ilman liittimiä, suora, merkintäikkunalla, pölyluukulla. Painolukituskiinnitys vaakasuoraan ja pystysuoraan asennukseen.

Kanavakaluste tyyppi C seuraavien liittimien asennukseen: Brand-Rex, Corning Keystone, Dätwyler: KS-T, MS-K ja KU-T, E-KU: E-Stone, R&M: Keystone, Rutenbeck: UM ja UMflex, SETEC: UKJ ja XKJ, Telegärtner: AMJ ja UMJ. Tyyppi C vastaa asennusaukkoa mm: 19,30 x 14,80.



# Kanavakalusteet



## Kanavadatastasia DTG, DTS C

Tyyppi	Väri	Pakk. kpl	Paino kg/100 kpl	Tuoteno	Tuoteno Snro
<b>DTS-2C RW1</b>	puhtaanvalkoinen	1	1,500	<b>6119 25 0</b>	1464021
<b>DTS-2C SWGR1</b>	mustanharmaa, RAL 7021	1	1,500	<b>6119 25 2</b>	
<b>DTS-2C AL1</b>	alumiini -lakattu	1	1,500	<b>6119 25 4</b>	1464022

**PC** Polykarbonaatti €/kpl

Kanavadatastasia 2xRJ45, 1- mod ilman liittimiä, vino, merkintäikkunalla, pölyluukulla. Lukituskiinnitys sopii vaakasuoraan ja pystysuoraan asennukseen.

Kanavakaluste tyyppi C seuraavien liittimien asennukseen: Brand-Rex, Corning Keystone, Dätwyler: KS-T, MS-K ja KU-T, EKU: E-Stone, R&M: Keystone, Rutenbeck: UM ja UMflex, SETEC: UKJ ja XKJ, Telegärtner: AMJ ja UMJ. Tyyppi C vastaa asennusaukkoa mm: 19,30 x 14,80.

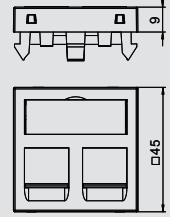

## Kanavadatastasia DTG, DTS EP

Tyyppi	Väri	Pakk. kpl	Paino kg/100 kpl	Tuoteno	Tuoteno Snro
<b>DTG-2EP RW1</b>	puhtaanvalkoinen	1	1,100	<b>6119 23 2</b>	
<b>DTG-2EP SWGR1</b>	mustanharmaa, RAL 7021	1	1,100	<b>6119 23 4</b>	
<b>DTG-2EP AL1</b>	alumiini -lakattu	1	1,100	<b>6119 23 6</b>	

**PC** Polykarbonaatti €/kpl

Kanavadatastasia 2xRJ45, 1- mod ilman liittimiä, suora, merkintäikkunalla, pölyluukulla. Painolukituskiinnitys vaakasuoraan ja pystysuoraan asennukseen.

Kanavakaluste tyyppi EP seuraavien liittimien asennukseen: Leoni Kerpen: ELine Premium-System. Tyyppi EP vastaa asennusaukkoa mm: 16,0 x 14,0.

Tyyppi	Väri	Pakk. kpl	Paino kg/100 kpl	Tuoteno	Tuoteno Snro
<b>DTS-2EP RW1</b>	puhtaanvalkoinen	1	1,500	<b>6119 26 8</b>	
<b>DTS-2EP SWGR1</b>	mustanharmaa, RAL 7021	1	1,500	<b>6119 27 0</b>	
<b>DTS-2EP AL1</b>	alumiini -lakattu	1	1,500	<b>6119 27 2</b>	

**PC** Polykarbonaatti €/kpl

Kanavadatastasia 2xRJ45, 1- mod ilman liittimiä, vino, merkintäikkunalla, pölyluukulla. Lukituskiinnitys sopii vaakasuoraan ja pystysuoraan asennukseen.

Kanavakaluste tyyppi EP seuraavien liittimien asennukseen: Leoni Kerpen: ELine Premium-System. Tyyppi EP vastaa asennusaukkoa mm: 16,0 x 14,0.

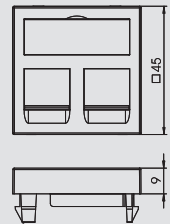

## Kanavadatastasia DTG Systemax F

Tyyppi	Väri	Pakk. kpl	Paino kg/100 kpl	Tuoteno	Tuoteno Snro
<b>DTG-2F RW1</b>	puhtaanvalkoinen	1	1,100	<b>6119 22 0</b>	1464023
<b>DTG-2F SWGR1</b>	mustanharmaa, RAL 7021	1	1,100	<b>6119 22 2</b>	
<b>DTG-2F AL1</b>	alumiini -lakattu	1	1,100	<b>6119 22 4</b>	1464024

**PC** Polykarbonaatti €/kpl

Kanavadatastasia 2xRJ45, 1- mod ilman liittimiä, suora, merkintäikkunalla, pölyluukulla. Painolukituskiinnitys vaakasuoraan ja pystysuoraan asennukseen.

Kanavakaluste tyyppi F seuraavien liittimien asennukseen: Avaya/Systemax: M-sarja. Tyyppi F vastaa asennusaukkoa mm: 17,40 x 16,60.

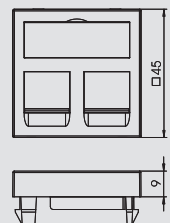

## Kanavadatastasia DTG, DTS PA

Tyyppi	Väri	Pakk. kpl	Paino kg/100 kpl	Tuoteno	Tuoteno Snro
<b>DTG-2PA RW1</b>	puhtaanvalkoinen	1	1,100	<b>6119 22 6</b>	
<b>DTG-2PA SWGR1</b>	mustanharmaa, RAL 7021	1	1,100	<b>6119 22 8</b>	
<b>DTG-2PA AL1</b>	alumiini -lakattu	1	1,100	<b>6119 23 0</b>	

**PC** Polykarbonaatti €/kpl

Kanavadatastasia 2xRJ45, 1- mod ilman liittimiä, suora, merkintäikkunalla, pölyluukulla. Painolukituskiinnitys vaakasuoraan ja pystysuoraan asennukseen.

Kanavadatastasia tyyppi PA seuraavien liittimien asennukseen: Panduit: Mini-Com. Tyyppi PA vastaa asennusaukkoa mm: 18,4 x 16,0.

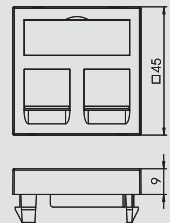



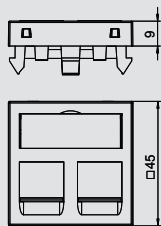

## Kanavadatastasia DTG, DTS PA

Typpi	Väri	Pakk.	Paino	Tuotenumro	Tuotenumro
		kpl	kg/100 kpl		Snro
<b>DTS-2PA RW1</b>	puhtaanvalkoinen	1	1,500	<b>6119 26 2</b>	
<b>DTS-2PA SWGR1</b>	mustanharmaa, RAL 7021	1	1,500	<b>6119 26 4</b>	
<b>DTS-2PA AL1</b>	alumiini -lakattu	1	1,500	<b>6119 26 6</b>	

**PC** Polykarbonaatti €/kpl

Kanavadatastasia 2xRJ45, 1- mod ilman liittimiä, vino, merkintäikkunalla, pölyluukulla. Lukituskiinnitys sopii vaakasuoraan ja pystysuoraan asennukseen.

Kanavakaluste tyyppi PA seuraavien liittimien asennukseen: Panduit: Mini-Com Tyyppi PA liittinreian mitat: 18,4 x 16,0mm.

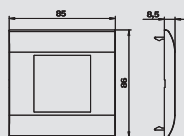

## Peitelevy S990, 1-osainen

Typpi	Väri	Pakk.	Paino	Tuotenumro	Tuotenumro
		kpl	kg/100 kpl		Snro
<b>S990-AF1 RW</b>	puhtaanvalkoinen	1	2,700	<b>6107 00 2</b>	1464429
<b>S990-AF1 AL</b>	alumiini -lakattu	10	2,700	<b>6107 00 8</b>	

**PC** Polykarbonaatti €/kpl

Edestä lukkiutuva peitelevy Modul 45

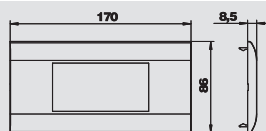

## Peitelevy S990, 2-osainen

Typpi	Väri	Pakk.	Paino	Tuotenumro	Tuotenumro
		kpl	kg/100 kpl		Snro
<b>S990-AF2 RW</b>	puhtaanvalkoinen	1	4,800	<b>6107 10 2</b>	1464431
<b>S990-AF2 AL</b>	alumiini -lakattu	5	4,800	<b>6107 10 8</b>	

**PC** Polykarbonaatti €/kpl

Edestä lukkiutuva peitelevy Modul 45

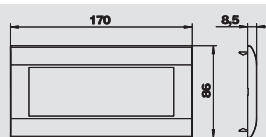

## Peitelevy S990, 3-osainen

Typpi	Väri	Pakk.	Paino	Tuotenumro	Tuotenumro
		kpl	kg/100 kpl		Snro
<b>S990-AF3 RW</b>	puhtaanvalkoinen	1	4,100	<b>6107 20 2</b>	1464433
<b>S990-AF3 AL</b>	alumiini -lakattu	5	4,100	<b>6107 20 8</b>	

**PC** Polykarbonaatti €/kpl

Edestä lukkiutuva peitelevy Modul 45

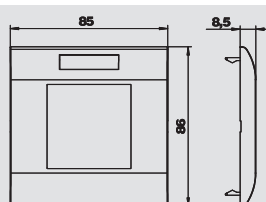

## Peitelevy S990 merkintäikkunalla, 1-osainen

Typpi	Väri	Pakk.	Paino	Tuotenumro	Tuotenumro
		kpl	kg/100 kpl		Snro
<b>S990-AFB1 RW</b>	puhtaanvalkoinen	1	2,700	<b>6107 05 2</b>	1464492
<b>S990-AFB1 AL</b>	alumiini -lakattu	10	2,700	<b>6107 05 8</b>	1464475

**PC** Polykarbonaatti €/kpl

Edestä lukkiutuva peitelevy Modul 45, merkintäikkunalla.

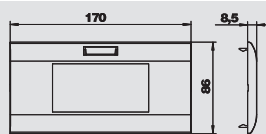

## Peitelevy S990 merkintäikkunalla, 2-osainen

Typpi	Väri	Pakk.	Paino	Tuotenumro	Tuotenumro
		kpl	kg/100 kpl		Snro
<b>S990-AFB2 RW</b>	puhtaanvalkoinen	1	4,800	<b>6107 15 2</b>	1464494
<b>S990-AFB2 AL</b>	alumiini -lakattu	5	4,800	<b>6107 15 8</b>	1464477

**PC** Polykarbonaatti €/kpl

Edestä lukkiutuva peitelevy Modul 45, merkintäikkunalla.

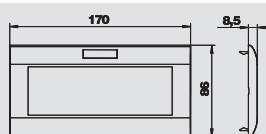

## Peitelevy S990 merkintäikkunalla, 3-osainen

Typpi	Väri	Pakk.	Paino	Tuotenumro	Tuotenumro
		kpl	kg/100 kpl		Snro
<b>S990-AFB3 RW</b>	puhtaanvalkoinen	1	4,100	<b>6107 25 2</b>	1464496
<b>S990-AFB3 AL</b>	alumiini -lakattu	5	4,100	<b>6107 25 8</b>	1464479

**PC** Polykarbonaatti €/kpl

Edestä lukkiutuva peitelevy Modul 45, merkintäikkunalla.





# Kanavakalusteet



## Peitelevy S990 merkintäikkunalla, 1-osainen, nelikulmainen

Tyyppi	Väri	Pakk. kpl	Paino kg/100 kpl	Tuotenumero	Tuotenumero
					Snro
<b>S990-AR1 RW</b>	puhtaanvalkoinen	10	2,500	<b>6107 07 2</b>	1464497
<b>S990-AR1 AL</b>	alumiini -lakattu	10	2,500	<b>6107 07 8</b>	

PC Polykarbonaatti

€/kpl

Edestä lukkiutuva peitelevy Modul 45, nelikulmainen malli.

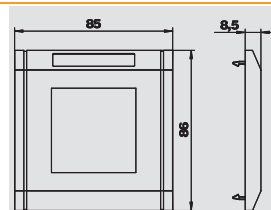

## Peitelevy S990 merkintäikkunalla, 2-osainen, nelikulmainen

Tyyppi	Väri	Pakk. kpl	Paino kg/100 kpl	Tuotenumero	Tuotenumero
					Snro
<b>S990-AR2 RW</b>	puhtaanvalkoinen	5	4,000	<b>6107 17 2</b>	1464498
<b>S990-AR2 AL</b>	alumiini -lakattu	5	4,000	<b>6107 17 8</b>	

PC Polykarbonaatti

€/kpl

Edestä lukkiutuva peitelevy Modul 45, nelikulmainen malli.

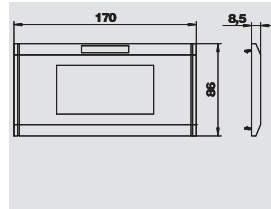

## Peitelevy S990 merkintäikkunalla, 3-osainen, nelikulmainen

Tyyppi	Väri	Pakk. kpl	Paino kg/100 kpl	Tuotenumero	Tuotenumero
					Snro
<b>S990-AR3 RW</b>	puhtaanvalkoinen	5	3,400	<b>6107 27 2</b>	1464499
<b>S990-AR3 AL</b>	alumiini -lakattu	5	3,400	<b>6107 27 8</b>	

PC Polykarbonaatti

€/kpl

Edestä lukkiutuva peitelevy Modul 45, nelikulmainen malli.

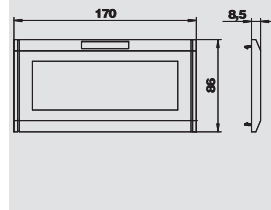

## Peitelevy Aura-sarjalle

Tyyppi	Väri	Pakk. kpl	Paino kg/100 kpl	Tuotenumero	Tuotenumero
					Snro
<b>S990-AR80 1 RW</b>	puhtaanvalkoinen	10	1,700	<b>6107 37 2</b>	
<b>S990-AR80 1 AL</b>	alumiini -lakattu	10	1,700	<b>6107 37 8</b>	

PC Polykarbonaatti

€/kpl

Peitelevyt Aura-kytkinsarjan kalusteille.

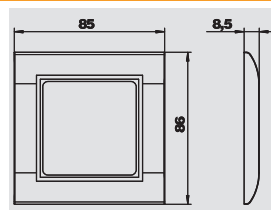

## Peitelevy Aura-sarjalle, nelikulmainen

Tyyppi	Väri	Pakk. kpl	Paino kg/100 kpl	Tuotenumero	Tuotenumero
					Snro
<b>ADR-80 1 RW</b>	puhtaanvalkoinen	10	1,900	<b>6258 06 9</b>	
<b>ADR-80 1 AL</b>	alumiini -lakattu	10	1,900	<b>6258 07 1</b>	

PC Polykarbonaatti

€/kpl

Peitelevyt Aura-kytkinsarjan kalusteille, nelikulmaiset.

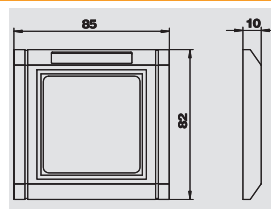

## Aura-sarjan keskiölevy, nelikulmainen vakioaukko

Tyyppi	Väri	Pakk. kpl	Paino kg/100 kpl	Tuotenumero	Tuotenumero
					Snro
<b>ZP-80 1RW</b>	puhtaanvalkoinen	10	1,800	<b>6258 07 3</b>	
<b>ZP-80 1AL</b>	alumiini -lakattu	10	1,800	<b>6258 07 4</b>	

€/kpl

Keskiölevy 50 x 50 mm, yritysten Brand Rex, BTR, Panduit, Reichle De Massari, Molex Telegärtner usw. telerasioille AURA kytkimien peitelevyjä varten tyyppi ADR80/1 ja S990-AR80/1.

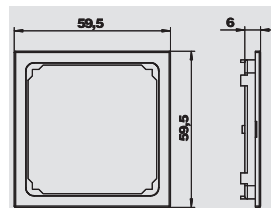

## Kanavapistorasia, 1-osainen

Tyyppi	Väri	Pakk. kpl	Paino kg/100 kpl	Tuotenumero	Tuotenumero
					Snro
<b>KS990RW1-0</b>	puhtaanvalkoinen	4	12,800	<b>6288 61 6</b>	1464001
<b>KS990GN1-0</b>	mintunvihreä, RAL 6029	4	12,800	<b>6288 61 7</b>	
<b>KS990RT1-0</b>	signaalipunainen, RAL 3001	4	12,800	<b>6288 61 8</b>	

€/kpl

Kalustettuna ja liitosjohdot kytkettyinä, 1-osainen suojakosketinpistorasia johtokanaville GEK-S, GEK-A ja pistorasiapylväälle ISS sisältäen vastaavan kojerasian tyyppi 71GD...  
- Suojakosketinpistorasia Modul 45, värit RW puhtaanvalkoinen, GN vihreä, RT punainen  
- sopiva peitelevy, sarja S990, väri puhtaanvalkoinen  
Pistorasiayksiköihin eivät kuulu kaapelit.

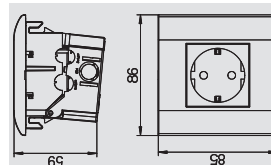

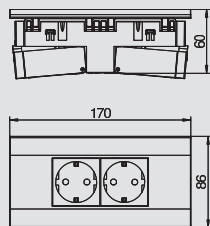

## Pistorasia, 2-osainen

Typpi	Väri	Pakk.	Paino	Tuoteno	Tuoteno
		kpl	kg/100 kpl		Sno
<b>KS990GN2-0</b>	mintunvihreä, RAL 6029	2	24,700	<b>6288 62 0</b>	
<b>KS990RW2-0</b>	puhtaanvalkoinen	2	24,700	<b>6288 61 9</b>	1464002
<b>KS990RT2-0</b>	signaalinpunainen, RAL 3001	2	24,700	<b>6288 62 1</b>	

€/kpl

Kalustettuna ja liitosjohdot kytkettyinä, 2-osainen suojakosketinpistorasia johtokanaville GEK-S, GEK-A ja pistorasiapylväälle ISS sisältäen vastaavan kojerasian tyyppi 71GD...

- Suojakosketinpistorasia Modul 45, värit RW puhtaanvalkoinen, GN vihreä, RT punainen
  - sopiva peitelevy, sarja S990, väri puhtaanvalkoinen
- Pistorasiayksiköihin eivät kuulu kaapelit.

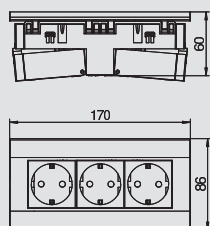

## Pistorasia, 3-osainen

Typpi	Väri	Pakk.	Paino	Tuoteno	Tuoteno
		kpl	kg/100 kpl		Sno
<b>KS990RW3-0</b>	puhtaanvalkoinen	2	30,400	<b>6288 62 2</b>	1464003
<b>KS990GN3-0</b>	mintunvihreä, RAL 6029	2	30,400	<b>6288 62 3</b>	
<b>KS990RT3-0</b>	signaalinpunainen, RAL 3001	2	30,400	<b>6288 62 4</b>	

€/kpl

Kalustettuna ja liitosjohdot kytkettyinä, 3-osainen suojakosketinpistorasia johtokanaville GEK-S, GEK-A ja pistorasiapylväälle ISS sisältäen vastaavan kojerasian tyyppi 71GD...

- Suojakosketinpistorasia Modul 45, värit RW puhtaanvalkoinen, GN vihreä, RT punainen
  - sopiva peitelevy, sarja S990, väri puhtaanvalkoinen
- Pistorasiayksiköihin eivät kuulu kaapelit.

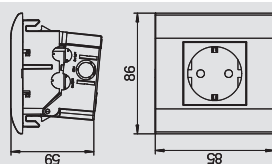

## Pistorasia merkintäikkunalla, 1-osainen

Typpi	Väri	Pakk.	Paino	Tuoteno	Tuoteno
		kpl	kg/100 kpl		Sno
<b>KSB990RW1-0</b>	puhtaanvalkoinen	4	12,800	<b>6288 62 5</b>	1464001
<b>KSB990GN1-0</b>	mintunvihreä, RAL 6029	4	12,800	<b>6288 62 6</b>	
<b>KSB990RT1-0</b>	signaalinpunainen, RAL 3001	4	12,800	<b>6288 62 7</b>	

€/kpl

Kalustettuna ja liitosjohdot kytkettyinä, 1-osainen suojakosketinpistorasia merkintäikkunalla johtokanaville GEK-S, GEK-A ja pistorasiapylväälle ISS sisältäen vastaavan kojerasian tyyppi 71GD...

- Suojakosketinpistorasia Modul 45, värit RW puhtaanvalkoinen, GN vihreä, RT punainen
  - sopiva peitelevy, sarja S990, väri puhtaanvalkoinen
- Pistorasiayksiköihin eivät kuulu kaapelit.

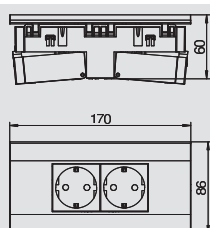

## Pistorasia merkintäikkunalla, 2-osainen

Typpi	Väri	Pakk.	Paino	Tuoteno	Tuoteno
		kpl	kg/100 kpl		Sno
<b>KSB990GN2-0</b>	mintunvihreä, RAL 6029	2	24,700	<b>6288 62 9</b>	
<b>KSB990RW2-0</b>	puhtaanvalkoinen	2	24,700	<b>6288 62 8</b>	1464002
<b>KSB990RT2-0</b>	signaalinpunainen, RAL 3001	2	24,700	<b>6288 63 0</b>	

€/kpl

Kalustettuna ja liitosjohdot kytkettyinä, 2-osainen suojakosketinpistorasia merkintäikkunalla johtokanaville GEK-S, GEK-A ja pistorasiapylväälle ISS sisältäen vastaavan kojerasian tyyppi 71GD...

- Suojakosketinpistorasia Modul 45, värit RW puhtaanvalkoinen, GN vihreä, RT punainen
  - sopiva peitelevy, sarja S990, väri puhtaanvalkoinen
- Pistorasiayksiköihin eivät kuulu kaapelit.

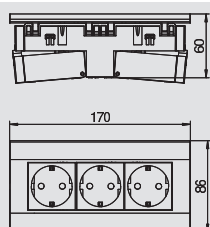

## Pistorasia merkintäikkunalla, 3-osainen

Typpi	Väri	Pakk.	Paino	Tuoteno	Tuoteno
		kpl	kg/100 kpl		Sno
<b>KSB990GN3-0</b>	mintunvihreä, RAL 6029	2	30,400	<b>6288 63 2</b>	
<b>KSB990RW3-0</b>	puhtaanvalkoinen	2	30,400	<b>6288 63 1</b>	1464003
<b>KSB990RT3-0</b>	signaalinpunainen, RAL 3001	2	30,400	<b>6288 63 3</b>	

€/kpl

Kalustettuna ja liitosjohdot kytkettyinä, 3-osainen suojakosketinpistorasia merkintäikkunalla johtokanaville GEK-S, GEK-A ja pistorasiapylväälle ISS sisältäen vastaavan kojerasian tyyppi 71GD...

- Suojakosketinpistorasia Modul 45, värit RW puhtaanvalkoinen, GN vihreä, RT punainen
  - sopiva peitelevy, sarja S990, väri puhtaanvalkoinen
- Pistorasiayksiköihin eivät kuulu kaapelit.



# Kanavakalusteet



## Kanavapistorasia CEE, 16 A

Tyyppi	Väri	Pakk. kpl	Paino kg/100 kpl	Tuotenumero	Tuotenumero Snro
<b>CEE16E2</b>	harmaa	1	34,110	<b>6288 61 2</b>	1464396

**PA** Polyamidi €/kpl  
 Kanavakaluste, CEE-voimapistorasia 32A, johtokanaviin kansiaukolla 80 mm, pakkaus sisältää kojerasian CEE-pistorasian ja kiinnitysadapterint  
 Voimapistorasia CEE 16 A.

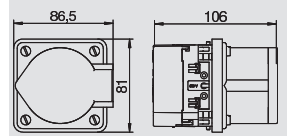

## Kanavapistorasia CEE, 32 A

Tyyppi	Väri	Pakk. kpl	Paino kg/100 kpl	Tuotenumero	Tuotenumero Snro
<b>CEE32E2</b>	harmaa	1	37,000	<b>6288 61 4</b>	1464397

**PA** Polyamidi €/kpl  
 Kanavakaluste, CEE-voimapistorasia 32A, johtokanaviin kansiaukolla 80 mm, pakkaus sisältää kojerasian CEE-pistorasian ja kiinnitysadapterint  
 Voimapistorasia CEE 32 A.

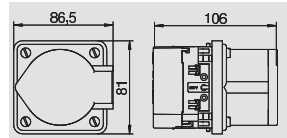

## Ryhmäkeskus

Tyyppi	Sopii kanavan sivumitalle	Pakk. kpl	Paino kg/100 kpl	Tuotenumero	Tuotenumero Snro
<b>IKR4RW</b>	—	1	85,400	<b>6288 36 5</b>	1464028

Ryhmäkeskuksessa on kolmen DIN-aukon kojeen asennusmahdollisuus. Toimitukseen kuuluu 2x M20 holkkiivisteet, N- ja PE- kytkentäliittimet enintään 5x6mm<sup>2</sup> kaapeloinnille sekä kannen lukko avaimineen. Keskus toimitetaan peitelevyineen.



Tyyppi	Sopii kanavan sivumitalle	Pakk. kpl	Paino kg/100 kpl	Tuotenumero	Tuotenumero Snro
<b>IKR6RW</b>	—	1	1,720	<b>6288 36 9</b>	1464029

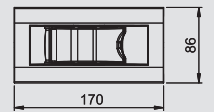
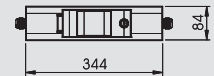
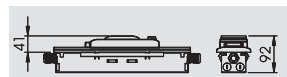

**PVC** Polyvinyylilokloridi €/kpl  
 Ryhmäkeskuksessa on kahden DIN-aukon kojeen asennusmahdollisuus. Siihen voidaan asentaa johdonsuojia, ylijännitesuojia yms. Keskus toimitetaan peitelevyineen.







## Hakemistot

	Aakkosellinen sisällysluettelo	362
	Numeroluettelo	366
	Tyypiluettelo	376



## Ä

Äänieriste, 315

## A

Adapteri, 347

Adapteri 16 A, 125

Adapteri 32 A, 125

Adapteri, suora, naaras, 345

Adapteri, suora, uros, 345

Adapteri, U-muotoinen, uros, 346

Aluslevy, 185

Antennirasia, 348-349

Asennuskanava, 86, 88, 90-91, 93, 95-97, 99-100, 102-107, 109-113, 115, 117-120, 128-130, 132-134, 141, 143, 145, 147, 149, 151, 153, 315

Asennuskanava kiinnitysteipillä, 84

Asennuskisko - rei'ittämätön, 185

Asennuskisko, rei'itetty, 185

Asennuskisko, rei'ittämätön, 185

Asennuslista, 158

Asennuslista, tyyppi SKL 70 D, 160

Asennustyökalu, 333

Aura-sarjan keskiölevy, nelikulmainen vakioaukko, 356

Avain liitäntä- ja kytkentäsuojalle, 352

## C

CP kaapeli, malli liitin-liitin (uros), 352

CP-kaapelit, 352

## H

Halkioniitti, KSN 1, 184

Halkioniitti, KSN 2, 184

## J

Jatkokappale, 86, 88, 91, 93, 97, 100, 138-141, 143, 145, 147, 149, 151, 153, 160, 200, 204, 210, 213, 216, 268, 271, 274, 277, 280, 283, 286, 289, 292, 295, 298, 301, 309

Jatkokappale, kanavan sivumitta 70 mm, 222-223, 227, 232, 238, 243, 249, 254, 260

Jatkokappale, kanavan sivumitta 90 mm, 222-223, 227, 232, 238, 243, 249, 254, 260

Jatkoliitin, 346

Jatkosuoja, 158, 188, 191, 194, 200, 204

Jatkosuoja, kanavan sivumitta 70 mm, 228, 233, 239, 244, 250, 255, 261

Jatkosuoja, kanavan sivumitta 90 mm, 228, 233, 239, 244, 250, 255, 261

Johdotuskouru LKV 37037, 174

Johdotuskouru LKV 75050, 176

Johdotuskouru LKV 75100, 176

Johdotuskouru LKV N 10037, 180

Johdotuskouru LKV N 10050, 180

Johdotuskouru LKV N 10075, 181

Johdotuskouru LKV N 75025, 179

Johdotuskouru LKV N 75050, 179

Johdotuskouru LKV N 75075, 179

Johdotuskouru LKV N 75100, 180

Johdotuskouru LKV N 75125, 180

Johdotuskouru LKV 100100, 178

Johdotuskouru LKV 10037, 177

Johdotuskouru LKV 10075, 177

Johdotuskouru LKV 25025, 174

Johdotuskouru LKV 37025, 174

Johdotuskouru LKV 50025, 174

Johdotuskouru LKV 50037, 175

Johdotuskouru LKV 50050, 175

Johdotuskouru LKV 50075, 175

Johdotuskouru LKV 75025, 175

Johdotuskouru LKV 75037, 176

Johdotuskouru LKV 75075, 176

Johdotuskouru LKV 75125, 177

Johdotuskouru LKV N 75037, 179

Johdotuskouru, tyyppi 100100, 181

## J

Johdotuskouru, tyyppi 10050, 177

Johdotuskouru, tyyppi 50037, 182

Johdotuskouru, tyyppi 50050, 182

Johdotuskouru, tyyppi 50075, 182

Johdotuskouru, tyyppi 75037, 182

Johdotuskouru, tyyppi 75050, 182

Johdotuskouru, tyyppi 75075, 182

Johdotuskouru, tyyppi 75100, 182

Johdotuskouru, tyyppi 75125, 183

Johdotuskouru, tyyppi LK4 15015, 164

Johdotuskouru, tyyppi LK4 30015, 164

Johdotuskouru, tyyppi LK4 30025, 164

Johdotuskouru, tyyppi LK4 40025, 164

Johdotuskouru, tyyppi LK4 40040, 165

Johdotuskouru, tyyppi LK4 40060, 165

Johdotuskouru, tyyppi LK4 40080, 165

Johdotuskouru, tyyppi LK4 40100, 165

Johdotuskouru, tyyppi LK4 60015, 166

Johdotuskouru, tyyppi LK4 60025, 166

Johdotuskouru, tyyppi LK4 60040, 166

Johdotuskouru, tyyppi LK4 60060, 166

Johdotuskouru, tyyppi LK4 60080, 167

Johdotuskouru, tyyppi LK4 60100, 167

Johdotuskouru, tyyppi LK4 60120, 167

Johdotuskouru, tyyppi LK4 80025, 167

Johdotuskouru, tyyppi LK4 80040, 168

Johdotuskouru, tyyppi LK4 80060, 168

Johdotuskouru, tyyppi LK4 80080, 168

Johdotuskouru, tyyppi LK4 80100, 168

Johdotuskouru, tyyppi LK4 80120, 169

Johdotuskouru, tyyppi LK4/N 60015, 170

Johdotuskouru, tyyppi LK4/N 60025, 170

Johdotuskouru, tyyppi LK4/N 60040, 170

Johdotuskouru, tyyppi LK4/N 60060, 170

Johdotuskouru, tyyppi LK4/N 60080, 171

Johdotuskouru, tyyppi LK4/N 60100, 171

Johdotuskouru, tyyppi LK4/N 60120, 171

Johdotuskouru, tyyppi LK4/N 80025, 171

Johdotuskouru, tyyppi LK4/N 80040, 172

Johdotuskouru, tyyppi LK4/N 80060, 172

Johdotuskouru, tyyppi LK4/N 80080, 172

Johdotuskouru, tyyppi LK4/N 80100, 172

Johdotuskouru, tyyppi LK4/N 80120, 173

Johtokanava GS 70110, 222

Johtokanava GS 90110, 222

Johtokanava Rapid 45, GEK-A 53100, 200

Johtokanava Rapid 45, GEK-A 53160, 204

Johtokanava Rapid 45, GEK-K 53100, 188

Johtokanava Rapid 45, GEK-K 53160, 191

Johtokanava Rapid 45, GEK-K 53160-3, 194

Johtokanava, GEK-A 70213, 298

Johtokanava, GK70110, 210

Johtokanava, GK70130, 213

Johtokanava, GK70170, 216

Johtokanava, kanavan sivumitta 70 mm, 227, 232, 238, 243, 249, 254, 260

Johtokanava, kanavan sivumitta 90 mm, 227, 232, 238, 243, 249, 254, 260

Johtokanava, tyyppi GEK-A 100213, 301

Johtokanava, tyyppi GEK-A 70110, 268

Johtokanava, tyyppi GEK-A 70133, 274

Johtokanava, tyyppi GEK-A 90110, 271

Johtokanava, tyyppi GEK-A 90133, 277

Johtokanava, tyyppi GEK-AA 70173, 280

Johtokanava, tyyppi GEK-AA 70173D, 292

Johtokanava, tyyppi GEK-AA 70213, 286

Johtokanava, tyyppi GEK-AA 90173, 283

Johtokanava, tyyppi GEK-AA 90173D, 295

Johtokanava, tyyppi GEK-AA 90213, 289

Johtotuki tyypille LK4 ja LK4/N, 184

**J**

Johtotuki tyypille LKV ja LKV/N, 184  
 Johtotuki tyypille LKV/H, 184

**K**

Kaapelikiinnike, 143, 155  
 Kaapeliohjain, 155  
 Kaapeliohjain, sisäkulma, 189, 192, 195, 201, 205  
 Kaapeliohjain, sopii käytettäväksi toimintojen, 148  
 turvaamisessa E30 - E90  
 Kaapeliohjain, tasokulmalle, 188, 192, 194, 201, 205  
 Kaapeliohjain, ulkokulma, 189, 192, 195, 202, 206  
 Kanava, tyyppi LKM 20020, 138  
 Kanava, tyyppi LKM 20030, 139  
 Kanava, tyyppi LKM 30030, 140  
 Kanava, tyyppi WDK 60060, 108  
 Kanava, tyyppi WDK 60170, 114  
 Kanava, tyyppi WDK-H 40061, 131  
 Kanavadatarasia DTG Systimax F, 354  
 Kanavadatarasia DTG, DTS B, 353  
 Kanavadatarasia DTG, DTS C, 353-354  
 Kanavadatarasia DTG, DTS EP, 354  
 Kanavadatarasia DTG, DTS Keystone, A, 353  
 Kanavadatarasia DTG, DTS PA, 354-355  
 Kanavakaluste, 1/1 moduulin koko, 351  
 Kanavakaluste, 1/2 moduulin koko, 351  
 Kanavakeskiölevy, läpivienti, 349  
 Kanavakeskiölevy, sokkolevy, 349-350  
 Kanavakytin, 346-347  
 Kanavapainike, 346  
 Kanavapistorasias CEE, 32 A, 358  
 Kanavapistorasias CEE, 16 A, 358  
 Kanavapistorasias, 1-osainen, 356  
 Kanavapistorasias 33°, 341, 345  
 Kanavapistorasias 0°, 340-341  
 Kansi, 126, 164-181, 188, 191, 194, 200, 204  
 Kansi 1-osaiselle kojerasialle, asennuskanava pohja, 123  
 110 mm  
 Kansi 1-osaiselle kojerasialle, asennuskanava pohja, 123  
 130 mm  
 Kansi 1-osaiselle kojerasialle, asennuskanava pohja, 123  
 150 mm  
 Kansi 1-osaiselle kojerasialle, asennuskanava pohja, 124  
 170 mm  
 Kansi 2-osaiselle kojerasialle, asennuskanava pohja, 123  
 110 mm  
 Kansi 2-osaiselle kojerasialle, asennuskanava pohja, 123  
 130 mm  
 Kansi 2-osaiselle kojerasialle, asennuskanava pohja, 124  
 150 mm  
 Kansi 2-osaiselle kojerasialle, asennuskanava pohja, 124  
 170 mm  
 Kansi 2-osaiselle kojerasialle, asennuskanava pohja, 124  
 210 mm  
 Kansi 3-osaiselle kojerasialle, asennuskanava pohja, 123  
 110 mm  
 Kansi 3-osaiselle kojerasialle, asennuskanava pohja, 123  
 130 mm  
 Kansi 3-osaiselle kojerasialle, asennuskanava pohja, 124  
 150 mm  
 Kansi 3-osaiselle kojerasialle, asennuskanava pohja, 124  
 170 mm  
 Kansi 50, teräs, 250  
 Kansi PVC, sileä, 228, 233, 244, 255, 261  
 Kansi PVC, uritettu, 223, 228, 233, 239, 244, 255, 261  
 Kansi voimapistorasialle CEE Asennuskanava WDK, 125  
 pohja 150mm  
 Kansi, alumiini, 268, 271, 274, 277, 280, 283, 286, 289, 292, 295,  
 298, 301  
 Kansi, alumiini, ura 50, 293  
 Kansi, muovi, sileä, 223, 239  
 Kansi, sileä, 210, 213, 216  
 Kansi, teräs, 223, 228, 233, 239, 244, 250, 255, 261  
 Kansi, uritettu, 211, 214, 217

**K**

Kansijousi, 223, 228, 233, 239, 244, 250, 255, 261  
 Kansikiinnike, 126, 188, 191  
 Kansituki, 212, 215, 218, 226, 231, 236, 242, 247, 253, 258, 264  
 Kansituki / kaapelikiinnike, pohja 110mm, 121  
 Kansituki / kaapelikiinnike, pohja 130mm, 121  
 Kansituki / kaapelikiinnike, pohja 150 mm, 121  
 Kansituki / kaapelikiinnike, pohja 170 mm, 121  
 Kansituki / kaapelikiinnike, pohja 230 mm, 122  
 Kansituki / kaapelikiinnike, pohja 90mm, 121  
 Kansituki / kaapelikiinnike, pohja 210 mm, 122  
 Kansituki / kaapelikiinnike, pohja 60mm, 121  
 Katkaisusakset, 85  
 Kiinnitysjousi, 307  
 Kiinnityskappale, 319  
 Kiinnityskappale 170 mm, 306  
 Kiinnityskappale 210 mm, 306  
 Kiinnityskappale ISS140100F, 332  
 Kiinnityskappale ISST 70140, 321  
 Kiinnityskappale ISST 70140B, 323  
 Kiinnityskappale ISS110100F, 330  
 Kiinnityskappale, pystysuora, 308  
 Kiinnityskappale, sivumitta 70 mm, 307-308  
 Kiinnityskappale, sivumitta 90 mm, 307-308  
 Kiinnityskappale, vaakasuora, 307  
 Kojerasia, 122, 124, 159, 161  
 Kojerasia, 1-mod, Modul 45, 337, 340  
 Kojerasia, 1-osainen, 210, 213, 216, 222, 227, 232, 238, 243, 249,  
 254, 260, 268, 271, 274, 277, 280, 283, 286,  
 289, 292, 295, 298, 301, 333, 337  
 Kojerasia, 1-osainen, Modul 45, 333  
 Kojerasia, 2-/3-mod, Modul 45, 340  
 Kojerasia, 2-osainen, 210, 213, 216, 222, 227, 232, 238, 243, 249,  
 254, 260, 268, 271, 274, 277, 280, 283, 286,  
 289, 292, 295, 298, 301, 333, 337  
 Kojerasia, 3-mod, Modul 45, 337  
 Kojerasia, 3-osainen, Modul 45, 333  
 Kojerasia, kojeadapteri 2/3- mod Modul45, 340  
 Koodauslevy, 344  
 Koristalista ISS 120, 320  
 Korotuskappale, 185  
 Kulmakappale, alumiini, 269, 272, 275, 278, 281, 284, 287, 290  
 Kulmakappale, laskeva, 269, 272, 275, 278, 281, 284, 287, 290  
 Kulmakappale, nouseva, 205, 269, 272, 275, 278, 281, 284, 287, 290  
 Kulmakappale, sileä, 211  
 Kumipohja ISS 140110, 326  
 Kumipohja ISS70110, 324  
 Kumipohja ISS90110, 325  
 Kumipohja ISSO70140, 322  
 Kumipohja ISSRM45, 328  
 Kumipohja ISST70140, 321  
 Kumipohja ISST70140B, 323

**L**

Läpivientikaulus, 318, 324  
 Läpivientikaulus - ISSRM45F, 329  
 Läpivientikaulus ISS110100F, 330  
 Läpivientikaulus ISS140100F, 332  
 Läpivientikaulus ISS140100R, 331  
 Läpivientikaulus ISS140110, 326  
 Läpivientikaulus ISS140220, 327  
 Läpivientikaulus ISS90110, 325  
 Läpivientikaulus ISST70140, 322  
 Läpivientikaulus ISST70140B, 324  
 Läpivientikaulus - ISSRM45, 328  
 Läpivientikaulus ISS 120, 320  
 Läpivientikaulus ISSO70140, 322  
 Lattiajalka, 333  
 Lattiajalka ISS140100F, 332  
 Lattiajalka ISS110100F, 330  
 Lattiajalka ISSRM45F, 328



## L

Lattiakanava, tyyppi 2650, 161  
 Lattiakehys ISSHS4, 334  
 Lattiakiinnike, 308-309  
 Lattiakiinnike ISS140110, 326  
 Lattiakiinnike ISS90110, 325  
 Lattiakiinnike ISST70140B, 323  
 Lattiakiinnike ISS70110, 324  
 Lattiakiinnike ISSO70140, 322  
 Lattiakiinnike ISST70140, 321  
 Lävistin, 196  
 Letkuliitos pistorasiapylväälle ISSRM45F, 328  
 Liitäntäsuoja, 352  
 Liitinadapteri SC, 350  
 Loveamispihdit, 184  
 Lyöntitulppa, 125

## M

Maadoitusliitin, 200, 204, 226, 231, 237, 242, 248, 253, 259, 265  
 Mekaaninen pistokesuoja, 351  
 Modul 45connect -pistorasia maadoitusliittimellä 33°, 2-, 345 osainen  
 Modul 45connect -pistorasia maadoitusliittimellä 33°, 3-, 345 osainen  
 Muoviniittaustyökalu, 184

## P

Päätykappale, 87, 89-90, 92, 94-96, 98-99, 101-104, 108, 116-117, 119, 126, 128-134, 141, 144-145, 147, 149, 151, 153, 195, 212, 215, 218, 270, 272, 276, 278, 282, 284, 288, 290, 294, 297, 300, 302  
 Päätykappale ISS110100R:lle, 329  
 Päätykappale, kanavan sivumitta 70 mm, 226, 231, 236, 242, 247, 252, 258, 264  
 Päätykappale, kanavan sivumitta 90 mm, 226, 231, 236, 242, 247, 253, 258, 264  
 Päätykappale, oikea, 158, 160, 190, 193, 202, 206  
 Päätykappale, vasen, 158, 160, 190, 193, 202, 206  
 PE- johdin, 200, 204  
 Peitelevy Aura-sarjalle, 356  
 Peitelevy Aura-sarjalle, nelikulmainen, 356  
 Peitelevy RJ45:sta RJ11/RJ12:sta, 350  
 Peitelevy S990 merkintäikkunalla, 1-osainen, 355  
 Peitelevy S990 merkintäikkunalla, 1-osainen,, 356 nelikulmainen  
 Peitelevy S990 merkintäikkunalla, 2-osainen, 355  
 Peitelevy S990 merkintäikkunalla, 2-osainen,, 356 nelikulmainen  
 Peitelevy S990 merkintäikkunalla, 3-osainen, 355  
 Peitelevy S990 merkintäikkunalla, 3-osainen,, 356 nelikulmainen  
 Peitelevy S990, 1-osainen, 355  
 Peitelevy S990, 2-osainen, 355  
 Peitelevy S990, 3-osainen, 355  
 Peitelevyt, 309  
 Peitesäle, 309  
 Pistokesuoja RJ45:lle, 352  
 Pistorasia maadoitusliittimellä 0°, 341-342  
 Pistorasia maadoitusliittimellä 0° - koodattu malli, 343  
 Pistorasia maadoitusliittimellä 33°, 342  
 Pistorasia maadoitusliittimellä 33° - koodattu malli, 343-344  
 Pistorasia merkintäikkunalla, 1-osainen, 357  
 Pistorasia merkintäikkunalla, 2-osainen, 357  
 Pistorasia merkintäikkunalla, 3-osainen, 357  
 Pistorasia Sveitsin standardi 0°, 344  
 Pistorasia Tanskan standardi 0°, 344  
 Pistorasia, 2-osainen, 357  
 Pistorasia, 3-osainen, 357  
 Pistorasiapylväs ISS110100F, 330  
 Pistorasiapylväs ISS120, 320  
 Pistorasiapylväs ISS140100F, 331  
 Pistorasiapylväs ISS140100R, 331  
 Pistorasiapylväs ISS140110, 326

## P

Pistorasiapylväs ISS140220, 327  
 Pistorasiapylväs ISS70110, 324  
 Pistorasiapylväs ISS90110, 325  
 Pistorasiapylväs ISS98, 318  
 Pistorasiapylväs ISSHS140500, 335  
 Pistorasiapylväs ISSHS140700, 335  
 Pistorasiapylväs ISSHS4, 334  
 Pistorasiapylväs ISSHS6, 336  
 Pistorasiapylväs ISSO70140, 322  
 Pistorasiapylväs ISSRHS45, 336  
 Pistorasiapylväs ISSRM45, 327  
 Pistorasiapylväs ISST70140, 321  
 Pistorasiapylväs ISST70140B, 323  
 Pistorasiapylväs, tyyppi ISS110100R, 329  
 Pistorasiapylväs, tyyppi ISSHS140250, 335  
 Pistorasiapylväs, tyyppi ISSHS2D120, 336  
 Pistorasiapylväs, tyyppi ISSHSO270140, 335  
 Pistorasiapylväs, tyyppi ISSHSO70140, 335  
 Pistorasiapylväs, tyyppi ISSRM45F, 328  
 Pölysuoja, 351  
 Potentialintasaurasia, 349

## R

Reunasuoja, 138-140, 142, 144, 146, 148, 150, 152, 154  
 RJ45-liittimet R&M5e, 350  
 RJ45-liittimet R&M5e suojattu, 350  
 RJ45-liittimet R&M6, 350  
 RJ45-liittimet R&M6 suojattu 10GbE, 350  
 Ryhmäkeskus, 358

## S

Safe Clip, 351  
 Seinäkaulus alumiini, 70110, 312-313  
 Seinäkaulus alumiini, 70130, 312, 314  
 Seinäkaulus alumiini, 70170, 313-314  
 Seinäkaulus alumiini, 70210, 313-314  
 Seinäkaulus alumiini, 90110, 312-313  
 Seinäkaulus alumiini, 90130, 312, 314  
 Seinäkaulus alumiini, 90170, 313-314  
 Seinäkaulus alumiini, 90210, 313-314  
 Seinäkaulus PVC, 70110, 309, 311  
 Seinäkaulus PVC, 70130, 310-311  
 Seinäkaulus PVC, 70170, 310-311  
 Seinäkaulus PVC, 70210, 310, 312  
 Seinäkaulus PVC, 90110, 309, 311  
 Seinäkaulus PVC, 90130, 310-311  
 Seinäkaulus PVC, 90170, 310-311  
 Seinäkaulus PVC, 90210, 310, 312  
 Seinäkiinnike, 306  
 Seinäkiinnikkeen kiinnitysosa, 110mm, 306  
 Seinäkiinnikkeen kiinnitysosa, 130mm, 306  
 Seinäkiinnikkeen kiinnitysosa, 170mm, 306  
 Sisäkulma, 86, 88, 91, 93, 95, 97, 99-100, 102-115, 117-120, 129-134, 141, 143, 145, 147, 149, 151, 153, 160, 189, 192, 194-195, 201, 205, 212, 215, 218, 269, 272, 275, 278, 281, 284, 287, 290, 294, 297, 299, 302  
 Sisäkulma, kanavan sivumitta 70 mm, 225, 230, 235, 241, 246, 252, 257, 263  
 Sisäkulma, kanavan sivumitta 90 mm, 225, 230, 235, 241, 246, 252, 257, 263  
 Sisäkulman kansi, 158

## T

Tasokulma, 86, 88, 91, 93, 95, 97, 99-100, 102-115, 117-120, 129-134, 141, 143, 145, 147, 149, 151, 153, 194, 211, 214, 217  
 Tasokulma nouseva, 188, 191, 201, 293, 296, 299, 302  
 Tasokulma, kanavan sivumitta 70 mm, 224, 229, 240  
 Tasokulma, kanavan sivumitta 90 mm, 224, 229, 240  
 Tasokulma, laskeva, 188, 191, 201, 205, 293, 296, 299, 302  
 Tasokulma, laskeva, kanavan sivumitta 70 mm, 235, 246, 251, 257, 263

**T**

Tasokulma, laskeva, kanavan sivumitta 90 mm, 235, 246, 251, 257, 263  
 Tasokulma, nouseva, kanavan sivumitta 70 mm, 234, 245, 251, 256, 262  
 Tasokulma, nouseva, kanavan sivumitta 90 mm, 234, 251, 256, 262  
 Tasokulman kansi 50, teräs, 252  
 Tasokulman kansi PVC, sileä, 225, 230, 235, 241, 246, 257, 263  
 Tasokulman kansi PVC, uritettu, 225, 230, 235, 241, 246, 257, 263  
 Tasokulman kansi, alumiini, 294, 296, 299, 302  
 Tasokulman kansi, sileä, 214, 217  
 Tasokulman kansi, teräs, 225, 230, 235, 241, 246, 252, 257, 263  
 Tasokulman kansi, uritettu, 212, 215, 218  
 Tasokulman kansi, alumiini, 293  
 Telerasia 1/1 moduulin leveys, 349  
 T-kappale, 86, 88, 92, 94-95, 97, 99, 101-115, 117-120, 129-134, 141, 143, 145, 147, 149, 151, 153, 195, 212, 215, 218, 269, 272, 275, 278, 281, 284, 287, 290, 294, 297, 299, 302  
 T-kappale, kanavan sivumitta 70 mm, 225, 230, 236, 241, 247, 252, 258, 264  
 T-kappale, kanavan sivumitta 90 mm, 225, 230, 236, 241, 247, 252, 258, 264  
 T-kappale, laskeva, 190, 193, 202, 206  
 T-kappale, nouseva, 189, 193, 202, 206

**U**

Ulkokulma, 86, 88, 91, 93, 95, 97, 99-100, 102-115, 117-120, 129-134, 141, 143, 145, 147, 149, 151, 153, 158, 160, 189, 192, 195, 201-202, 205-206, 211, 214, 217, 269, 271, 275, 277, 281, 283, 287, 289, 293, 296, 298, 301  
 Ulkokulma, kanavan sivumitta 70 mm, 224, 229, 234, 240, 245, 250, 256, 262  
 Ulkokulma, kanavan sivumitta 90 mm, 224, 229, 234, 240, 245, 251, 256, 262  
 Ulkokulman kansi 50, teräs, 251  
 Ulkokulman kansi muoviva, sileä, 224  
 Ulkokulman kansi PVC, sileä, 229, 234, 240, 245, 256, 262  
 Ulkokulman kansi PVC, uritettu, 224, 229, 234, 240, 245, 256, 262  
 Ulkokulman kansi terästä, 224, 229, 234, 240, 245, 256, 262  
 Ulkokulman kansi, alumiinia, 269, 272, 275, 278, 281, 284, 287, 290, 293, 296, 299, 302  
 Ulkokulman kansi, sileä, 211, 214, 217  
 Ulkokulman kansi, teräs, 251  
 Ulkokulman kansi, uritettu, 211, 214, 217

**V**

Väliseinä, 155, 188, 191, 194, 200, 204, 212, 215, 218  
 Väliseinä asennuskanava, sivu 100 mm, 122  
 Väliseinä asennuskanava, sivu 40 mm, 122  
 Väliseinä asennuskanava, sivu 60 mm, 122  
 Väliseinä asennuskanava, sivu 80 mm, 122  
 Väliseinä ISS 120, 320  
 Väliseinä, teräs, kanavan sivumitta 70 mm, 226, 231, 236, 242, 247, 253, 258, 264  
 Väliseinä, teräs, kanavan sivumitta 90 mm, 226, 231, 236, 242, 247, 253, 258, 264  
 Välituki ISST 70140, 321  
 Välituki ISST 70140B, 323  
 Vedonpoistin, 210, 213, 216, 223, 228, 233, 239, 244, 250, 255, 261, 268, 271, 274, 277, 280, 283, 286, 289, 292, 295, 298, 301, 340, 344, 346  
 Viistesakset, 85

**X**

X-kappale, 190, 193, 202, 206

**Y**

Ylijännitesuoja, 348

# Numeroluettelo

EAN-numeron rakenne: Maatunnus 40

Valmistajattunnus 1219 (tuotenumeroihin, jotka alkavat numerolla 0, pätee: 1010)

Yksilöllinen EAN-C 5647589

EAN-C.	Tuote nro	Sida	snro-nr.	EAN-C.	Tuote nro	Sida	snro-nr.	EAN-C.	Tuote nro	Sida	snro-nr.	EAN-C.	Tuote nro	Sida	snro-nr.
5044291	1115 05 7	185	1462229	6192670	6023 08 5	206	1464484	6642854	6026 37 0	96		5273424	6107 27 8	356	
5044352	1115 06 5	185	1339479	6192731	6023 08 9	188	1464485	6667512	6026 40 0	99		5273462	6107 37 2	356	
5045434	1115 65 0	185	FI 1463213	6192731	6023 08 9	192	1464485	6030255	6026 41 9	99		5273479	6107 37 8	356	
5045496	1115 66 9	185	1463212	6192731	6023 08 9	194	1464485	6030316	6026 42 7	99					
				6192731	6023 08 9	201	1464485	6030439	6026 44 3	100					
				6192731	6023 08 9	205	1464485	6030491	6026 45 1	100		6292578	6116 02 7	188	1464404
5669197	2351 05 6	125						6667574	6026 79 6	102		6292516	6116 05 1	191	1464406
				6024315	6023 09 6	122	1418144	6332953	6026 81 8	102		5391630	6116 07 3	194	1464500
				6024315	6023 09 6	188	1418144	6333011	6026 82 6	102		6708970	6116 10 8	188	1464402
5080886	5092 45 1	348	5808023	6024315	6023 09 6	191	1418144	6667635	6026 84 2	103		6708970	6116 10 8	191	1464402
				6024315	6023 09 6	194	1418144	6640874	6026 85 0	103		6708970	6116 10 8	194	1464402
				6024315	6023 09 6	200	1418144	6640935	6026 86 9	103					
6362530	6020 80 1	161	1418486	6024315	6023 09 6	204	1418144	6030675	6026 98 2	122	1418147	6176236	6116 11 6	188	1464426
6016273	6020 88 7	105		6024377	6023 11 8	122	1418145	6030736	6026 99 0	122	1418146	6176236	6116 11 6	191	1464426
6016334	6020 89 5	106										6441259	6116 15 0	188	1464416
6016396	6020 90 9	107		6024438	6023 12 6	115		6667697	6027 01 6	104		6441259	6116 15 0	191	1464416
				6024551	6023 14 2	106		6667758	6027 02 4	105		6183739	6116 15 4	200	1464518
6016877	6021 01 8	106		6024919	6023 20 7	122		6667819	6027 03 2	106		6183739	6116 15 4	204	1464518
6016990	6021 03 4	107		6025039	6023 22 3	108		6667871	6027 04 0	107		5391647	6116 16 3	194	1464504
				6025459	6023 31 2	105		6667994	6027 10 5	108		5391913	6116 16 7	189	
				6025572	6023 33 9	107		6668052	6027 11 3	109		5391920	6116 16 9	202	
6017171	6021 09 3	106						6668113	6027 12 1	111		5391968	6116 17 2	193	
6017652	6021 19 0	106		6026111	6023 50 9	121		6668175	6027 14 8	112		5391975	6116 17 4	206	
6018253	6021 33 6	106		6026173	6023 51 7	121		6668236	6027 15 6	113		5391982	6116 18 0	190	
6019212	6021 69 7	105		6026234	6023 52 5	121		6668298	6027 16 4	114		5392026	6116 18 1	202	
6019274	6021 70 0	107		6637874	6023 53 3	121		6668359	6027 17 2	115		5392033	6116 18 4	193	
6019335	6021 71 9	105		6026296	6023 54 1	121		6668410	6027 18 0	110		5392040	6116 18 5	206	
6019397	6021 72 7	107		6026357	6023 57 6	122		6668472	6027 22 9	119		5391654	6116 19 3	195	
6019458	6021 73 5	105		6639250	6023 58 4	122		6668533	6027 23 7	117		5428688	6116 20 1	194	
6019519	6021 74 3	107						6668595	6027 24 5	118		5391661	6116 20 3	195	1464501
								6668656	6027 25 3	120		6709038	6116 20 5	189	1464434
6019816	6021 84 0	111		6027132	6024 00 9	124						6183678	6116 21 0	201	
6019878	6021 85 9	112		6027255	6024 02 5	125		6669257	6028 15 2	126		6192793	6116 21 3	189	1464415
6019939	6021 86 7	114		6027316	6024 03 3	125		6773893	6028 18 7	126		6440955	6116 22 1	192	1464442
6019991	6021 87 5	115		6638116	6024 43 2	113						6184699	6116 22 6	205	
6637577	6021 88 3	113		6639496	6024 44 0	110		6628216	6028 40 3	85	1418290	6192977	6116 24 8	192	1464425
6638956	6021 89 1	110		6027491	6024 46 7	119		6628278	6028 41 1	85	1418291	5428695	6116 26 1	195	
6020119	6021 91 3	109		6027552	6024 47 5	117						5391678	6116 26 3	195	1464502
6020171	6021 94 8	108		6027613	6024 48 3	118		5364139	6106 67 1	343		6441013	6116 26 4	189	1464410
				6502097	6024 50 5	120		5364146	6106 67 3	343		6184033	6116 26 9	201	
6020232	6022 00 6	109		6638291	6024 52 1	113		5364177	6106 67 5	343		6192915	6116 27 2	189	1464417
6020294	6022 01 4	111		6639670	6024 54 8	110		5364184	6106 67 7	343		6616879	6116 28 0	192	1464420
6020355	6022 02 2	112		6027675	6024 56 4	119		5364191	6106 67 9	343		6184811	6116 28 5	205	
6637515	6022 03 0	113		6027736	6024 57 2	117		5364207	6106 68 1	343		6193158	6116 29 4	192	1464427
6020416	6022 04 9	114		6027798	6024 58 0	118		5364238	6106 68 3	343		6441075	6116 30 2	190	1464412
6638895	6022 05 7	110		6638475	6024 59 9	113		5364245	6106 68 5	343		6184095	6116 30 7	202	1464515
6020478	6022 06 5	115		6639854	6024 60 2	110		5364252	6106 68 7	343		6441136	6116 32 9	193	1464422
				6027859	6024 61 0	119		5364269	6106 68 9	343		6184873	6116 33 4	206	1464525
6020539	6022 07 3	108		6638659	6024 76 9	113		5364306	6106 69 1	343		6616930	6116 35 3	190	1464414
6020713	6022 11 1	109		6027972	6024 63 7	118		5364313	6106 69 3	343		6184217	6116 35 8	202	1464516
6020836	6022 14 6	111		6501311	6024 65 3	120		5364320	6106 69 5	343		6441198	6116 38 8	193	1464424
6020959	6022 16 2	112		6501915	6024 68 8	120		5364368	6106 69 7	343		6184934	6116 39 3	206	1464513
6021079	6022 18 9	114		6501670	6024 71 8	120		5364375	6106 69 9	343		5391685	6116 40 3	195	1464503
6021130	6022 19 7	115		6640034	6024 77 7	110		5364382	6106 70 1	343		6184330	6116 41 8	188	
6021253	6022 21 9	109		6028030	6024 79 3	119		5364412	6106 70 3	343		6184996	6116 43 4	191	
6021376	6022 23 5	111		6028092	6024 80 7	117		5364429	6106 70 5	343		6184514	6116 46 4	188	
6021499	6022 25 1	112		6028153	6024 81 5	118		5364436	6106 70 7	343		6191239	6116 48 0	191	
6021611	6022 28 6	114		6028214	6024 85 8	119		5364443	6106 70 9	343		5391692	6116 49 3	194	1464505
6021673	6022 29 4	115		6028214	6024 85 8	119		5364474	6106 71 1	343		5391883	6116 49 5	190	
6021796	6022 31 6	109		6028276	6024 87 4	117		5364481	6106 71 3	343		5391890	6116 49 6	202	
6021918	6022 33 2	111						5364498	6106 71 5	343		5392088	6116 49 8	193	
6022038	6022 35 9	112						5364504	6106 71 7	343		5392095	6116 49 9	206	
6022151	6022 37 5	114		6667338	6024 94 7	90		5364535	6106 71 9	343					
6022212	6022 38 3	108		6642250	6024 95 5	90		5364542	6106 72 1	344		6198252	6116 51 5	200	1464510
6022274	6022 39 1	115		6642311	6024 96 3	90		5364559	6106 72 3	344		6204199	6116 53 6	204	1464507
6022519	6022 44 8	108						5364566	6106 72 5	344		6202034	6116 55 8	200	1464519
6022694	6022 49 9	108		6332779	6025 00 5	91		5364597	6106 72 7	344		6202034	6116 55 8	204	1464519
6022939	6022 56 1	116		6332830	6025 01 3	91		5364603	6106 72 9	344					
				6667390	6025 10 2	95		5364610	6106 73 5	344					
6023295	6022 71 5	126		6028399	6025 11 0	95						6210015	6116 57 9	201	1464512
6023417	6022 75 8	126		6028511	6025 13 7	93						6210138	6116 59 5	205	1464509
				6028573	6025 15 3	95		5120957	6107 00 2	355	1464429	6210251	6116 61 7	202	1464514
6023776	6022 99 5	121		6028634	6025 16 1	93		5405726	6107 00 8	355		6210558	6116 64 7	206	1464511
				6028870	6025 41 2	104		5121022	6107 05 2	355	1464492	6210671	6116 66 8	201	
				6028993	6025 44 7	104		5405733	6107 05 8	355	1464475	6210978	6116 68 5	205	
6023837	6023 00 2	109		6029112	6025 63 3	105		5273240	6107 07 2	356	1464497	6211272	6116 70 9	201	
6023950	6023 02 9	111		6029174	6025 66 8	108		5273288	6107 07 8	356		6211395	6116 73 6	205	
6024070	6023 04 5	112						5121084	6107 10 2	355	1464431	6211456	6116 75 2	200	1464517
6024193	6023														



EAN-C.	Tuote nro	Sida	snro-nr.	EAN-C.	Tuote nro	Sida	snro-nr.	EAN-C.	Tuote nro	Sida	snro-nr.	EAN-C.	Tuote nro	Sida	snro-nr.
6458837	6117 01 6	340		5006886	6117 31 6	351	1464918	5402541	6117 97 0	352		6098293	6152 00 7	86	
6471072	6117 01 8	340		5701200	6117 31 8	351		5677819	6117 97 2	350		6098354	6152 01 5	88	
5648956	6117 01 9	340		5006947	6117 31 9	351	1464445	5677864	6117 98 5	349	1464441	6507610	6152 03 1	91	
6212835	6117 02 0	340	1464913	5006961	6117 32 0	351	1464919	5677871	6117 98 6	349		6098477	6152 05 8	93	
6458899	6117 02 3	341	1464432	6235155	6117 32 5	350		5677888	6117 98 7	349		6507375	6152 08 2	100	
6645077	6117 02 5	341		6235216	6117 32 9	350					1464011	6507252	6152 10 4	97	
6458950	6117 02 7	341		6235278	6117 33 7	350		5696896	6119 20 2	353		6098712	6152 30 9	86	
6597376	6117 02 9	341		6235339	6117 34 1	350		5696902	6119 20 4	353		6098774	6152 31 7	88	
5700890	6117 03 0	341		5675112	6117 38 1	348	1464007	5696940	6119 20 6	353	1464012	6507795	6152 38 4	97	
6213078	6117 03 1	341	1464914	5675129	6117 38 3	348		5696957	6119 20 8	353	1464015	6099139	6152 60 0	86	
6459018	6117 04 1	341	1464458	5675150	6117 38 5	348	1464008	5696964	6119 21 0	353		6099191	6152 61 9	88	
6459070	6117 04 3	341		5675167	6117 38 7	349		5696971	6119 21 2	353	1464016	6507733	6152 68 6	97	
6459131	6117 04 5	341		5675174	6117 38 9	349		5696988	6119 21 4	353	1464019				
6459377	6117 04 7	341		5675181	6117 39 1	349		5696995	6119 21 6	353		6099559	6153 00 3	86	
5700906	6117 04 8	341		5675211	6117 39 3	349	1464009	5697008	6119 21 8	353	1464020	6099610	6153 01 1	88	
6213139	6117 04 9	341	1464915	5675228	6117 39 5	349		5697015	6119 22 0	354	1464023	6507917	6153 08 9	97	
6459551	6117 05 2	341	1464460	5675235	6117 39 7	349	1464010	5697022	6119 22 2	354		6099979	6153 29 1	86	
6459612	6117 05 4	341		6117499	6117 40 6	350	1464465	5697039	6119 22 4	354	1464024	6804498	6153 30 5	88	
6459674	6117 05 6	341		5701279	6117 40 7	350		5697046	6119 22 6	354		6507856	6153 37 2	97	
6459735	6117 05 8	341		6214037	6117 40 8	350	1464925	5697053	6119 22 8	354		6100392	6153 59 3	87	
5700913	6117 05 9	341		6117550	6117 41 4	349	1418704	5697060	6119 23 0	354		6100453	6153 60 7	89	
6213191	6117 06 0	341	1464916	5701286	6117 41 5	349		5697077	6119 23 2	354		6507672	6153 67 4	98	
6459797	6117 06 3	341	1464462	6215652	6117 41 6	349	1464924	5697084	6119 23 4	354					
6459858	6117 06 5	341		6215713	6117 42 8	349		5697121	6119 23 6	354		6492138	6154 02 6	86	
6459971	6117 06 7	341		6215959	6117 43 0	349		5697138	6119 23 8	353	1464013	6491650	6154 03 4	88	
6460038	6117 06 9	341		6117611	6117 46 5	348	1464487	5697145	6119 24 0	353		6974481	6154 06 9	97	
5700920	6117 07 0	341		5006220	6117 46 7	348		5697183	6119 24 2	353	1464014	6491957	6154 11 5	86	
6213436	6117 07 1	341	1464917	6117673	6117 47 3	348	1464486	5697190	6119 24 4	353	1464017	6491476	6154 12 3	88	
5437925	6117 07 4	345	1464930	5006213	6117 47 5	348	1464923	5697206	6119 24 6	353		6493272	6154 16 6	97	
5437932	6117 07 6	345		5406204	6117 60 6	348	1464911	5697244	6119 24 8	353	1464018	6491896	6154 21 2	86	1418249
5437949	6117 07 8	345		5406235	6117 60 7	348	1464926	5697251	6119 25 0	354	1464021	6491414	6154 22 0	88	
5437970	6117 08 0	345		5701316	6117 61 0	348		5697268	6119 25 2	354		6493333	6154 25 5	97	1418257
5700937	6117 08 1	345		5700999	6117 61 4	347		5697305	6119 25 4	354	1464022	6492077	6154 32 8	86	1418228
5437987	6117 08 2	345	1464932	5405887	6117 61 5	347	1464453	5697381	6119 26 2	355		6491599	6154 33 6	88	
6460090	6117 10 2	341		5405894	6117 61 6	347	1464455	5697428	6119 26 4	355		6974542	6154 36 0	97	1418237
6460151	6117 10 4	341		5275640	6117 62 0	346		5697435	6119 26 6	355		6492015	6154 41 7	86	1418239
6460212	6117 10 6	341		5275688	6117 62 1	346		5697442	6119 26 8	354		6491537	6154 42 5	88	
6460274	6117 10 8	341		5701019	6117 62 2	346		5697480	6119 27 0	354		6493210	6154 46 8	97	1418247
5700944	6117 10 9	341		5701033	6117 62 6	347		5697497	6119 27 2	354		6491834	6154 51 4	87	1418259
6213498	6117 11 0	341		5275749	6117 62 7	347		5670865	6119 85 0	345	1464933	6491353	6154 52 2	89	
6460335	6117 11 1	342		5275756	6117 62 8	347		5670872	6119 85 2	345		6493395	6154 55 7	98	1418269
6460458	6117 11 3	342		5405924	6117 63 7	347		5670889	6119 85 4	345					
6188956	6117 11 5	342		5405931	6117 63 8	347		5670896	6119 85 6	345		6543199	6156 20 7	126	
6189014	6117 11 7	342		5701064	6117 63 9	347		5670902	6119 85 8	345		6543137	6156 22 3	126	
5433552	6117 11 8	342		5275824	6117 64 0	347	1464457	5670919	6119 86 0	345	1464936	6543076	6156 23 1	126	
6213559	6117 11 9	342		5275862	6117 64 1	347	1464459	5670926	6119 86 8	345					
6189076	6117 12 3	342		5701071	6117 64 2	347		5670957	6119 87 0	345		6577576	6158 22 6	95	
6189311	6117 12 5	342		5701088	6117 64 3	346		5670964	6119 87 2	345		6577750	6158 23 4	91	
6189373	6117 12 7	342		5275879	6117 64 4	346		5670971	6119 87 4	345		6577934	6158 24 2	93	
6189618	6117 12 9	342		5275886	6117 64 5	346		5670988	6119 87 6	345		6578115	6158 25 0	99	
5433569	6117 13 0	342		5701132	6117 65 3	347		5670995	6119 87 8	345		6578290	6158 26 9	100	
6213795	6117 13 1	342		5275992	6117 65 4	347		5671008	6119 88 0	345		6578658	6158 28 5	102	
6189793	6117 14 0	342		5276005	6117 65 5	347		5671015	6119 88 2	345		6578832	6158 29 3	104	
6189854	6117 14 2	342		5701149	6117 65 6	347		5671022	6119 88 4	345		6641352	6158 30 7	103	
6287291	6117 14 4	342		5405948	6117 65 7	347		5671039	6119 88 6	345		6578955	6158 33 1	95	
6287536	6117 14 6	342		5405955	6117 65 8	347		5671046	6119 88 8	345		6579136	6158 35 8	91	
5700968	6117 14 7	342		5701156	6117 66 8	346		5671084	6119 89 0	345		6579310	6158 36 6	93	
6213856	6117 14 8	342		5701323	6117 66 9	346		5701507	6119 99 7	349		6579495	6158 37 4	99	
6460632	6117 15 1	342		5276043	6117 67 0	346		5406532	6119 99 8	349	1464488	6579679	6158 38 2	100	
6538690	6117 15 3	342		5276050	6117 67 1	346		5406549	6119 99 9	349		6580033	6158 40 4	102	
6637218	6117 15 5	342		5623809	6117 67 3	346						6580217	6158 41 2	104	
6461059	6117 15 7	342		5623816	6117 67 4	346						6641536	6158 42 0	103	
5700975	6117 15 8	342		6237913	6117 70 8	351		6798070	6150 07 1	84	1418213	6580392	6158 45 5	95	
6213917	6117 15 9	342		6239054	6117 72 4	352		6798131	6150 09 8	84	1418215	6580576	6158 46 3	92	
6461110	6117 16 2	342		6239351	6117 72 6	352		6798193	6150 10 1	84	1418217	6580750	6158 47 1	94	
6461233	6117 16 4	342		6239474	6117 72 8	352		6097579	6150 15 2	84		6580934	6158 49 8	99	
6461356	6117 16 6	342		6239535	6117 73 2	352		6097630	6150 16 0	84		6581115	6158 50 1	101	
6461530	6117 16 8	342		6239597	6117 73 6	351		6097692	6150 17 9	84		6581474	6158 53 6	102	
5700982	6117 16 9	342		5007562	6117 73 7	351		6097753	6150 18 7	84		6581658	6158 54 4	104	
6213979	6117 17 0	342		5007609	6117 73 8	351		6493159	6150 26 8	84	1418201	6641895	6158 55 2	103	
5438069	6117 19 0	345	1464481	6237319	6117 74 0	350		6493098	6150 27 6	84	1418203	6581832	6158 58 7	95	
5483540	6117 19 1	345		6239658	6117 74 5	352		6493036	6150 28 4	84	1418205	6582013	6158 59 5	91	
5438090	6117 19 2	345	1464451	5081005	6117 93 8	352		6492978	6150 29 2	84	1418207	6582198	6158 60 9	93	
5483571	6117 19 3	345		5008521	6117 94 0	352		6097814	6150 40 3	86		6582372	6158 61 7	99	
5670933	6117 19 6	346		5008569	6117 94 2	352		6492190	6150 41 1	86		6582556	6158 62 5	100	
5670940	6117 19 7	346		5008620	6117 94 4	352		6097876	6						

# Numeroluettelo

EAN-numeron rakenne: Maatunnus 40

Valmistajatunnus 1219 (tuotenumeroihin, jotka alkavat numerolla 0, pätee: 1010)

Yksilöllinen EAN-C 5647589

EAN-C.	Tuote nro	Sida	snro-nr.	EAN-C.	Tuote nro	Sida	snro-nr.	EAN-C.	Tuote nro	Sida	snro-nr.	EAN-C.	Tuote nro	Sida	snro-nr.
6434831	6158 80 3	103		6108671	6162 01 0	106		5237815	6175 26 1	130		6040445	6178 48 4	172	
6507559	6158 83 8	91		6108732	6162 02 9	107		5237822	6175 26 7	131		6040568	6178 48 6	165	
6507498	6158 84 6	93		6108978	6162 20 7	108		5237839	6175 27 3	132		6040568	6178 48 6	166	
6507436	6158 88 9	100		6109036	6162 21 5	109		5237846	6175 27 9	133		6040568	6178 48 6	168	
				6109098	6162 22 3	111		5237877	6175 28 5	134		6040568	6178 48 6	170	
6103997	6159 37 0	123		6109159	6162 23 1	112						6040568	6178 48 6	172	
				6109210	6162 25 8	114						6040681	6178 48 8	165	
6577637	6160 01 8	95		6109272	6162 26 6	115		6000050	6178 00 1	164	1464802	6040681	6178 48 8	167	
6577811	6160 02 6	91		6638710	6162 27 4	113		6000173	6178 00 3	164	1464804	6040681	6178 48 8	168	
6577996	6160 03 4	93		6640096	6162 29 0	110		6000296	6178 00 5	164	1464806	6040681	6178 48 8	171	
6578177	6160 04 2	99		6109333	6162 40 1	119		6000418	6178 01 0	164	1464808	6040681	6178 48 8	172	
6578351	6160 05 0	100		6109395	6162 42 8	117		6000531	6178 01 2	165	1464810	6040803	6178 49 0	165	
6578719	6160 07 7	102		6109456	6162 45 2	118		6000654	6178 01 4	165	1464812	6040803	6178 49 0	167	
6641413	6160 08 5	103		6501618	6162 47 9	120		6000777	6178 01 6	165	1464814	6040803	6178 49 0	168	
6584598	6160 09 3	104		6643219	6162 48 7	96		6000890	6178 01 8	165	1464816	6040803	6178 49 0	171	
6105915	6160 10 7	105		6642670	6162 49 5	90		6001132	6178 02 6	166	1464818	6040803	6178 49 0	172	
6105977	6160 11 5	106		6583454	6162 50 9	95		6001255	6178 02 8	166	1464820	6040926	6178 49 2	167	
6106035	6160 12 3	107		6583577	6162 51 7	92		6001378	6178 03 1	166	1464822	6040926	6178 49 2	169	
6106271	6160 30 1	108		6583690	6162 52 5	94		6001491	6178 03 3	166	1464824	6040926	6178 49 2	171	
6106332	6160 32 8	109		6583812	6162 53 3	99		6001613	6178 03 5	167	1464826	6040926	6178 49 2	173	
6106394	6160 33 6	111		6583935	6162 54 1	101		6001736	6178 03 7	167	1464828	6041282	6178 50 4	174	
6106455	6160 34 4	112		6584239	6162 57 6	102		6001859	6178 03 9	167	1464830	6041282	6178 50 4	175	
6106516	6160 35 2	114		6641239	6162 58 4	103		6002214	6178 05 0	167	1464832	6041282	6178 50 4	179	
6106578	6160 36 0	115		6583331	6162 59 2	104		6002337	6178 05 2	168	1464834	6041404	6178 50 6	174	
6638178	6160 37 9	113		6109876	6162 80 0	108		6002450	6178 05 4	168	1464836	6041404	6178 50 6	175	
6639557	6160 39 5	110		6110179	6162 85 1	116		6002573	6178 05 6	168	1464838	6041404	6178 50 6	176	
6106639	6160 48 4	119						6002696	6178 05 9	168	1464840	6041404	6178 50 6	177	
6106691	6160 49 2	117		6110230	6163 00 9	119		6002818	6178 06 1	169	1464842	6041404	6178 50 6	179	
6106752	6160 52 2	118	1418339	6110292	6163 01 7	117						6041404	6178 50 6	180	
6502035	6160 54 9	120	1418341					6008339	6178 09 2	184		6041527	6178 50 8	175	
6579013	6160 60 3	95		6782659	6168 52 3	125						6041527	6178 50 8	176	
6579198	6160 61 1	91						6004850	6178 20 1	170		6041527	6178 50 8	177	
6579372	6160 63 8	93		6438433	6168 70 1	97		6004973	6178 20 3	170		6041527	6178 50 8	179	
6579556	6160 64 6	99		6438495	6168 72 8	97		6005093	6178 20 5	170		6041527	6178 50 8	180	
6579730	6160 65 4	100		6801671	6168 73 6	97	1418227	6005215	6178 20 7	170		6041640	6178 51 0	175	
6580095	6160 67 0	102		6802159	6168 74 4	97	1418229	6005307	6178 20 9	171		6041640	6178 51 0	176	
6641598	6160 68 9	103						6005406	6178 21 1	171		6041640	6178 51 0	177	
6580279	6160 69 7	104						6005505	6178 21 3	171		6041640	6178 51 0	179	
6106813	6160 70 0	105		6781393	6169 29 5	123		6005802	6178 22 5	171		6041640	6178 51 0	181	
6106875	6160 71 9	106		6111619	6169 30 9	123		6005932	6178 22 7	172		6041763	6178 51 2	176	
6106936	6160 72 7	107		6111671	6169 31 7	123		6006052	6178 22 9	172		6041763	6178 51 2	178	
6107179	6160 90 5	108		6111732	6169 32 5	124		6006175	6178 23 1	172		6041763	6178 51 2	180	
6107230	6160 91 3	109		6782291	6169 36 8	124		6006298	6178 23 3	172		6041763	6178 51 2	181	
6107292	6160 92 1	111		6111855	6169 37 6	123		6006410	6178 23 6	173		6041886	6178 51 4	177	
6107353	6160 94 8	112		6111916	6169 38 4	123		6009411	6178 30 2	174		6041886	6178 51 4	180	
6107414	6160 95 6	114		6111978	6169 39 2	124		6009534	6178 30 5	174					
6107476	6160 96 4	115		6112036	6169 40 6	124		6009657	6178 30 7	174		6014279	6178 52 0	184	
6638352	6160 97 2	113		6782475	6169 42 2	124		6009732	6178 31 0	174		6014392	6178 52 2	184	
6639731	6160 98 0	110		6112098	6169 43 0	123		6009831	6178 31 2	175					
				6112159	6169 44 9	123		6009930	6178 31 4	175		6014514	6178 52 7	184	
				6112210	6169 45 7	124		6010073	6178 31 6	175		6014637	6178 52 9	184	
6107537	6161 10 3	119						6010196	6178 32 0	175		6014750	6178 53 5	184	
6107599	6161 11 1	117						6010318	6178 32 2	176					
6107650	6161 15 4	118	1418357					6010400	6178 32 4	176		6014873	6178 54 0	185	
6501854	6161 17 0	120	1418359	5237396	6175 00 2	128		6010509	6178 32 6	176		6014996	6178 54 2	185	
6581894	6161 20 0	95		5237402	6175 00 8	129		6010608	6178 32 8	176		6015061	6178 54 8	185	
6582075	6161 21 9	91		5237419	6175 01 4	130		6010707	6178 33 0	177					
6582259	6161 22 7	93		5237426	6175 02 0	131		6010806	6178 33 4	177		6016266	6178 61 2	182	1464844
6582433	6161 23 5	99		5237457	6175 02 6	132		6010929	6178 33 6	177		6016389	6178 61 4	182	1464846
6582617	6161 24 3	100		5237464	6175 03 2	133		6011049	6178 33 8	177		6016501	6178 61 6	182	1464848
6582976	6161 27 8	102		5237471	6175 03 8	134		6011162	6178 34 1	178		6016747	6178 62 2	182	1464850
6641772	6161 28 6	103										6016860	6178 62 4	182	1464852
6583157	6161 29 4	104		5237488	6175 05 1	129						6016983	6178 62 6	182	1464854
6107711	6161 30 8	105		5237495	6175 05 7	130		6011285	6178 34 9	184		6017102	6178 62 8	182	1464856
6107773	6161 31 6	106		5237501	6175 06 3	131						6017225	6178 63 0	183	1464858
6107834	6161 32 4	107		5237518	6175 06 9	132		6013197	6178 42 0	179					
6108077	6161 50 2	108		5237525	6175 07 5	133		6013319	6178 42 2	179					
6108138	6161 51 0	109		5237532	6175 08 1	134		6013432	6178 42 4	179		6017829	6178 65 0	184	
6108190	6161 52 9	111		5237549	6175 10 3	129		6013555	6178 42 6	179					
6108251	6161 53 7	112		5237556	6175 10 9	130		6013678	6178 42 8	180					
6108312	6161 54 5	114		5237563	6175 11 5	131		6013791	6178 43 0	180		6674657	6182 01 1	95	
6108374	6161 55 3	115		5237570	6175 12 1	132		6013913	6178 43 5	180		6674718	6182 06 2	99	
6638536	6161 56 1	113		5237587	6175 12 7	133		6014033	6178 43 7	180		6674770	6182 09 7	102	
6639915	6161 59 6	110		5237594	6175 13 3	134		6014156	6178 43 9	181		6674831	6182 10 0	103	
6108435	6161 70 7	119		5237600	6175 15 0	128		6015184	6178 44 1	181		6674893	6182 11 9	104	
6108497	6161 71 5	117		5237631	6175 15 6	129		5049531	6178 47 9	164		6674954	6182 12 7	105	
6108558	6161 75 8	118	1418375	5237648	6175 16 2	130		6040209	6178 48 0	164		6675012	6182 13 5	106	
6501250	6161 77 4	120	1418377	5237655	6175 16 8	131		6040209	6178 48 0	166		6675074	6182 14 3	107	
6580453	6161 90 1	95		5237662	6175 17 4	132		604020							

EAN-C.	Tuote nro	Sida	snro-nr.	EAN-C.	Tuote nro	Sida	snro-nr.	EAN-C.	Tuote nro	Sida	snro-nr.	EAN-C.	Tuote nro	Sida	snro-nr.
6676330	6182 34 8	118		6794416	6191 14 2	106	1418315	6796755	6192 77 7	95	1418255	6154333	6199 22 3	160	
6501977	6182 36 4	120		6501199	6191 15 0	107		6504916	6192 78 5	99	1418353	6154395	6199 22 5	160	
6675197	6182 40 2	95		6363018	6191 19 3	108	1418317	6796816	6192 79 3	100	1418361	6154456	6199 22 7	160	
6675258	6182 44 5	99		6491292	6191 20 7	109	1418209	6796878	6192 81 5	102		6154517	6199 22 9	160	
6675319	6182 48 8	102		6363438	6191 21 5	111	1418319	6497294	6192 82 3	103	1418365	6154579	6199 23 2	160	
6675371	6182 49 6	103		6363377	6191 22 3	112	1418320	6796939	6192 83 1	104	1418138	6154630	6199 23 4	160	
6675432	6182 52 6	104		6491230	6191 23 1	113	1418322	6796991	6192 85 8	105	1418367	6154692	6199 23 6	160	
6675494	6182 53 4	105		6363193	6191 25 8	114	1418324	6797059	6192 86 6	106	1418369	6155774	6199 23 8	160	
6675555	6182 54 2	106		6794478	6191 26 6	115	1418403	6496990	6192 87 4	107		6155835	6199 25 1	160	
6675616	6182 55 0	107		6799459	6191 27 4	110		6712694	6192 91 2	108	1418371	6155897	6199 25 3	160	
6676392	6182 59 3	108		5042273	6191 30 4	119		6492619	6192 92 0	109	1418272	6155958	6199 25 5	160	
6676453	6182 60 7	109		5042280	6191 31 2	117	1418405	6712755	6192 93 9	111	1418373	6156016	6199 25 7	160	
6676514	6182 61 5	111		5042297	6191 34 7	118		6712816	6192 94 7	112	1418354	6156078	6199 26 2	160	
6676576	6182 62 3	112		5042303	6191 35 5	120	1418407	6492671	6192 95 5	113	1418356	6156139	6199 26 4	160	
6676637	6182 63 1	113						6712878	6192 96 3	114	1418358	6156313	6199 26 6	160	
6676699	6182 65 8	114		6794652	6191 84 3	91	1418230	6797110	6192 97 1	115	1418415	6156375	6199 26 8	160	
6676750	6182 66 6	115		6494651	6191 85 1	93	1418232	6492732	6192 99 8	110		6156559	6199 28 1	160	
6676811	6182 67 4	110		6794713	6191 87 8	95	1418235					6156498	6199 28 3	160	
6676873	6182 71 2	119		6502219	6191 88 6	99	1418246	5042488	6193 02 1	119		6156610	6199 28 5	160	
6676934	6182 72 0	117		6794775	6191 89 4	100	1418325	5042570	6193 02 5	117	1418426	6156672	6199 28 7	160	
6676996	6182 74 7	118		6794836	6191 92 4	102		5042648	6193 02 9	118		6156795	6199 40 2	159	
6501793	6182 76 3	120		6976829	6191 93 2	103	1418329	5042716	6193 03 3	120	1418436	6156795	6199 40 2	161	
6672851	6182 80 1	95		6794898	6191 94 0	104	1418135	6797172	6193 09 9	90	1464227	6156733	6199 40 4	159	
6672912	6182 85 2	99		6794959	6191 95 9	105	1418331	6797233	6193 10 2	92	1418260	6156733	6199 40 4	161	
6672974	6182 88 7	102		6795017	6191 96 7	106	1418333	6975624	6193 11 0	94	1418262	6156856	6199 40 6	159	
6673032	6182 89 5	103		6221110	6191 97 5	107		6797295	6193 12 9	95	1418264	6156856	6199 40 6	161	
6673094	6182 91 7	104						6976768	6193 13 7	96	1418284	6156979	6199 40 8	159	
6673155	6182 92 5	105		6362950	6192 01 7	108	1418335	6504794	6193 14 5	99		6156979	6199 40 8	161	
6673216	6182 93 3	106		6799879	6192 02 5	109	1418136	6797356	6193 15 3	101	1418379	6157037	6199 42 1	159	
6673278	6182 94 1	107		6362776	6192 03 3	111	1418337	6797417	6193 18 8	102		6157037	6199 42 1	161	
				6362479	6192 04 1	112	1418334	6497355	6193 19 6	103	1418383	6157099	6199 42 3	159	
6677054	6183 01 8	108		6800056	6192 06 8	113	1418336	6712939	6193 21 8	104	1418385	6157099	6199 42 3	161	
6677115	6183 02 6	109		6362233	6192 07 6	114	1418338	6712991	6193 28 5	108	1418389	6157211	6199 42 5	159	
6677177	6183 03 4	111		6795079	6192 08 4	115	1418409	6797592	6193 35 8	116	1418417	6157211	6199 42 5	161	
6677238	6183 04 2	112		6800896	6192 09 2	110		5042518	6193 38 7	119		6157570	6199 42 7	159	
6677290	6183 05 0	113		5042457	6192 10 6	119		5042587	6193 39 1	117	1418428	6157570	6199 42 7	161	
6677351	6183 06 9	114		5042525	6192 11 0	117	1418419	6223695	6193 50 1	91		6157938	6199 44 2	159	
6677412	6183 07 7	115		5042594	6192 11 4	118		6975266	6193 52 8	93		6157938	6199 44 2	161	
6677474	6183 08 5	110		5042662	6192 11 8	120	1418430	6507313	6193 56 0	100		6158294	6199 44 4	159	
6677535	6183 12 3	119		6795253	6192 14 9	91	1418240					6158294	6199 44 4	161	
6677597	6183 13 1	117		6494712	6192 15 7	93	1418242	6448272	6194 03 6	123		6158652	6199 44 6	159	
6677658	6183 16 6	118		6795314	6192 16 5	95	1418245	6448098	6194 04 4	123		6158652	6199 44 6	161	
6501373	6183 18 2	120		6504855	6192 17 3	99	1418342	6447978	6194 05 2	123		6158713	6199 44 8	159	
6673391	6183 21 2	95		6795376	6192 18 1	100	1418343	6447497	6194 06 0	124		6158713	6199 44 8	161	
6673452	6183 25 5	99		6795437	6192 21 1	102		6628636	6194 10 9	123		6158775	6199 46 1	159	
6673513	6183 29 8	102		6497171	6192 23 8	103	1418347	6628575	6194 11 7	123		6158775	6199 46 1	161	
6673575	6183 30 1	103		6795499	6192 24 6	104	1418348	6628513	6194 12 5	124		6158836	6199 46 3	159	
6673636	6183 33 6	104		6795550	6192 25 4	105	1418350	6628452	6194 13 3	124		6158836	6199 46 3	161	
6673698	6183 34 4	105		6795611	6192 26 2	106	1418123	6628391	6194 14 1	124		6158898	6199 46 5	159	
6673759	6183 35 2	106		6220878	6192 27 0	107		6628339	6194 18 4	123		6158898	6199 46 5	161	
6673810	6183 36 0	107		6360970	6192 31 9	108	1418352	6618910	6194 19 2	123		6158959	6199 46 7	159	
6677719	6183 40 9	108		6801558	6192 32 7	109	1418270	6618859	6194 20 6	124		6158959	6199 46 7	161	
6677771	6183 41 7	109		6354559	6192 33 5	111	1418355	6349814	6194 21 4	124					
6677832	6183 42 5	111		6353057	6192 34 3	112	1418344	6629350	6194 72 9	125		5126522	6246 05 2	315	
6677894	6183 43 3	112		6492312	6192 35 1	113	1418346					5126539	6246 08 7	315	
6677955	6183 44 1	113		6351855	6192 37 8	114	1418360								
6678013	6183 46 8	114		6795673	6192 38 6	115	1418411	6096329	6199 10 3	158		6651672	6246 96 6	138	
6678075	6183 47 6	115		6492374	6192 39 4	110		6096206	6199 10 5	158		6118878	6246 97 4	139	
6678136	6183 48 4	110		5042464	6192 41 6	119		6096381	6199 10 7	158		5690955	6246 98 2	140	
6678198	6183 52 2	119		5042532	6192 42 0	117	1418421	6096442	6199 10 9	158		6651733	6246 99 0	141	
6678259	6183 53 0	117		5042600	6192 42 4	118									
6678310	6183 55 7	118		5042693	6192 42 8	120	1418432	6096503	6199 12 2	158		6311897	6247 01 6	143	
6222131	6183 57 3	120		6796212	6192 45 9	92		6096268	6199 12 4	158		6977369	6247 09 1	145	
6673933	6183 60 3	90		6494774	6192 46 7	94		6099993	6199 12 6	158		6312139	6247 11 3	147	
6673995	6183 61 1	95		6796274	6192 47 5	95		6100057	6199 12 8	158		6312191	6247 14 8	149	
6674053	6183 65 4	96		6504978	6192 48 3	99		6119615	6199 13 3	158		6312252	6247 16 4	151	
6674114	6183 66 2	99		6796335	6192 49 1	101		6153190	6199 13 5	158		5691006	6247 19 4	153	
6674176	6183 69 7	102		6796397	6192 51 3	102		6153251	6199 13 7	158					
6674237	6183 70 0	103		6497232	6192 52 1	103		6153312	6199 13 9	158		6652754	6247 43 1	138	
6674299	6183 72 7	104		6796458	6192 54 8	104		6153497	6199 15 0	158		6118991	6247 43 4	139	
6678322	6183 80 8	108		6796519	6192 55 6	105		6153374	6199 15 2	158		6118991	6247 43 4	140	
6678730	6183 86 7	116		6796571	6192 56 4	106		6153435	6199 15 4	158		6315253	6247 45 8	141	1418641
6678853	6183 91 3	119		6500833	6192 57 2	107		6153558	6199 15 6	158		6315253	6247 45 8	143	1418641
6678914	6183 92 1	117		6351794	6192 61 0	108		6153619	6199 16 3	158		6315314	6247 46 6	145	1418653
				6492435	6192 62 9	109		6153671	6199 16 5	158		6315314	6247 46 6	147	1418653
				6712519	6192 63 7	111		6153732	6199 16 7	158		631531			



# Numeroluettelo

EAN-numeron rakenne: Maatunnus 40

Valmistajätunnus 1219 (tuotenumeroihin, jotka alkavat numerolla 0, pätee: 1010)

Yksilöllinen EAN-C 5647589

EAN-C.	Tuote nro	Sida	snro-nr.	EAN-C.	Tuote nro	Sida	snro-nr.	EAN-C.	Tuote nro	Sida	snro-nr.	EAN-C.	Tuote nro	Sida	snro-nr.
6575114	6247 90 3	144		5685081	6249 88 1	148		5656760	6274 50 6	213		5657309	6274 79 0	224	1418881
6503476	6247 98 9	145										5657309	6274 79 0	229	1418881
				6119233	6249 88 4	155		5656791	6274 51 0	214	1418851	5657309	6274 79 0	234	1418881
6312559	6248 00 4	147		6119295	6249 88 8	155		5656807	6274 51 1	214		5657309	6274 79 0	240	1418881
6312610	6248 01 2	149						5656814	6274 51 2	214		5657309	6274 79 0	245	1418881
6312672	6248 02 0	151		6315376	6249 90 6	143	1418647	5656821	6274 51 6	214		5657309	6274 79 0	256	1418881
6977062	6248 04 7	145		6315376	6249 90 6	155	1418647	5656838	6274 52 0	214	1418852	5657309	6274 79 0	262	1418881
6312979	6248 06 3	147		6315499	6249 92 2	155		5656845	6274 52 1	214		5657347	6274 79 1	211	
6313037	6248 07 1	149		6315611	6249 96 5	155		5656852	6274 52 2	214		5657347	6274 79 1	214	
6313099	6248 09 8	151		6315673	6249 98 1	155		5656869	6274 52 6	214		5657347	6274 79 1	217	
6977185	6248 12 8	145						5656876	6274 54 0	215	1418854	5657347	6274 79 1	224	
6313396	6248 14 4	147		5030898	6257 59 8	200	1418982	5656883	6274 54 1	215		5657347	6274 79 1	229	
6313457	6248 15 2	149		5030898	6257 59 8	204	1418982	5656890	6274 54 2	215		5657347	6274 79 1	234	
6313518	6248 16 0	151		6800711	6257 60 3	200	1418981	5656906	6274 54 6	215		5657347	6274 79 1	240	
6503599	6248 18 7	145		6800711	6257 60 3	204	1418981	5656913	6274 56 0	215	1418856	5657347	6274 79 1	245	
6317837	6248 20 9	147						5656920	6274 56 1	215		5657347	6274 79 1	256	
6317899	6248 21 7	149		6043156	6258 06 9	356		5656937	6274 56 2	215		5657347	6274 79 1	262	
6317950	6248 22 5	151		6279739	6258 07 1	356		5656944	6274 56 6	215		5657354	6274 79 2	211	
6503353	6248 28 4	145		5406006	6258 07 3	356		5656951	6274 57 0	215	1418857	5657354	6274 79 2	214	
6575596	6248 30 6	147		5406013	6258 07 4	356		5656968	6274 57 1	215		5657354	6274 79 2	217	
6575657	6248 31 4	149		5469148	6258 14 1	347	1464489	5656975	6274 57 2	215		5657354	6274 79 2	224	
6575718	6248 32 2	151						5656982	6274 57 6	215		5657354	6274 79 2	229	
5699026	6248 32 8	153		5427650	6270 67 0	196		5656999	6274 59 0	212		5657354	6274 79 2	234	
5699033	6248 33 2	153						5656999	6274 59 0	215		5657354	6274 79 2	240	
5699040	6248 33 6	153						5656999	6274 59 0	218		5657354	6274 79 2	245	
5699057	6248 34 0	153		5655473	6274 30 0	210	1418830	5656999	6274 59 0	225		5657354	6274 79 2	256	
5699064	6248 34 4	153		5656333	6274 30 1	210		5656999	6274 59 0	230		5657354	6274 79 2	262	
5699095	6248 42 8	153		5656340	6274 30 2	210		5656999	6274 59 0	235		5657361	6274 79 6	211	
5699101	6248 43 2	153		5656371	6274 30 6	210		5656999	6274 59 0	241		5657361	6274 79 6	214	
5699118	6248 43 6	153						5656999	6274 59 0	246		5657361	6274 79 6	217	
5699125	6248 45 0	153		5656401	6274 31 0	211	1418831	5656999	6274 59 0	257		5657408	6274 81 0	309	1418885
5699156	6248 45 4	153		5656432	6274 31 1	211		5656999	6274 59 0	263		5657415	6274 81 1	309	
				5656449	6274 31 2	211		5657002	6274 59 1	212		5657422	6274 81 2	309	
6651795	6248 46 2	138	1418634	5656456	6274 31 6	211		5657002	6274 59 1	215		5657460	6274 81 6	309	
6119059	6248 47 0	139	1418635	5655664	6274 32 0	211	1418832	5657002	6274 59 1	218		5657477	6274 82 0	310	1418886
5690962	6248 48 2	140		5656463	6274 32 1	211		5657002	6274 59 1	225		5657484	6274 82 1	310	
6651856	6248 49 7	141	1418636	5656494	6274 32 2	211		5657002	6274 59 1	230		5657521	6274 82 2	310	
6313570	6248 51 9	143	1418642	5656500	6274 32 6	211		5657002	6274 59 1	235		5657538	6274 82 6	310	
6977307	6248 60 8	145	1418648	5656517	6274 34 0	212	1418834	5657002	6274 59 1	241		5657545	6274 83 0	310	1418884
6313815	6248 62 4	147		5656524	6274 34 1	212		5657002	6274 59 1	246		5657583	6274 83 1	310	
6313877	6248 64 0	149		5656555	6274 34 2	212		5657002	6274 59 1	257		5657590	6274 83 2	310	
6313938	6248 66 7	151		5656562	6274 34 6	212		5657002	6274 59 1	263		5657606	6274 83 6	310	
5691013	6248 69 4	153		5656579	6274 36 0	212	1418836	5657019	6274 59 2	212		5657644	6274 84 0	310	
				5656586	6274 36 1	212		5657019	6274 59 2	215		5657651	6274 84 1	310	
6652570	6248 99 3	141	1418639	5656616	6274 36 2	212		5657019	6274 59 2	218		5657668	6274 84 2	310	
				5656623	6274 36 6	212		5657019	6274 59 2	225		5657712	6274 85 0	311	1418888
6313990	6249 00 0	143	1418645	5656630	6274 37 0	212	1418837	5657019	6274 59 2	230		5657729	6274 85 1	311	
6652334	6249 08 6	141	1418638	5656647	6274 37 1	212		5657019	6274 59 2	235		5657767	6274 85 2	311	
6314232	6249 09 4	143	1418644	5656678	6274 37 2	212		5657019	6274 59 2	241		5657774	6274 85 6	311	
6652211	6249 16 7	141	1418637	5656685	6274 37 6	212		5657019	6274 59 2	246		5657781	6274 86 0	311	1418889
6314478	6249 17 5	143	1418643	5656692	6274 49 0	211	1418882	5657019	6274 59 2	257		5657828	6274 86 1	311	
6652457	6249 25 6	141		5656692	6274 49 0	214	1418882	5657019	6274 59 2	263		5657835	6274 86 2	311	
6318018	6249 26 4	143		5656692	6274 49 0	217	1418882	5657026	6274 59 6	212		5657842	6274 86 6	311	
6652693	6249 41 8	141	1418640	5656692	6274 49 0	225	1418882	5657026	6274 59 6	215		5657880	6274 87 0	311	1418887
6575350	6249 42 6	144	1418646	5656692	6274 49 0	230	1418882	5657026	6274 59 6	218		5657897	6274 87 1	311	
6503414	6249 48 5	145	1418651	5656692	6274 49 0	235	1418882	5657033	6274 65 0	210	1418883	5657903	6274 87 2	311	
6314713	6249 50 7	147		5656692	6274 49 0	241	1418882	5657033	6274 65 0	213	1418883	5657941	6274 87 6	311	
6314775	6249 51 5	149		5656692	6274 49 0	246	1418882	5657033	6274 65 0	216	1418883	5657958	6274 88 0	312	
6314836	6249 52 3	151		5656692	6274 49 0	257	1418882					5657965	6274 88 1	312	
6503650	6249 55 8	145	1418650	5656692	6274 49 0	263	1418882	5657040	6274 70 0	216	1418870	5658009	6274 88 2	312	
6314898	6249 57 4	147		5656708	6274 49 1	211		5657057	6274 70 1	216		5658023	6274 89 0	211	
6314959	6249 58 2	149		5656708	6274 49 1	214		5657064	6274 70 2	216		5658023	6274 89 0	214	
6315017	6249 59 0	151		5656708	6274 49 1	217		5657071	6274 70 6	216		5658023	6274 89 0	217	
6977123	6249 61 2	145	1418649	5656708	6274 49 1	225						5658023	6274 89 0	224	
6315079	6249 63 9	147		5656708	6274 49 1	230		5657101	6274 71 0	217	1418871	5658023	6274 89 0	229	
6315130	6249 64 7	149		5656708	6274 49 1	235		5657118	6274 71 1	217		5658023	6274 89 0	234	
6315192	6249 65 5	151		5656708	6274 49 1	241		5657125	6274 71 2	217		5658023	6274 89 0	240	
6503537	6249 67 1	145		5656708	6274 49 1	246		5657							

EAN-C.	Tuote nro	Sida	snro-nr.	EAN-C.	Tuote nro	Sida	snro-nr.	EAN-C.	Tuote nro	Sida	snro-nr.	EAN-C.	Tuote nro	Sida	snro-nr.
5658078	6274 89 2	245		5659822	6277 16 1	225		5661740	6277 50 0	232		5663218	6277 84 2	246	
5658078	6274 89 2	256		5659860	6277 16 2	225		5661788	6277 50 1	232		5663249	6277 86 0	247	
5658078	6274 89 2	262		5659921	6277 17 0	226		5661795	6277 50 2	232		5663270	6277 86 1	247	
5658085	6274 89 6	211		5659938	6277 17 1	226						5663287	6277 86 2	247	
5658085	6274 89 6	214		5659945	6277 17 2	226		5661900	6277 51 0	234					
5658085	6274 89 6	217						5661917	6277 51 1	234		5663317	6277 90 0	243	
				5660002	6277 20 0	227		5661924	6277 51 2	234		5663324	6277 90 1	243	
5658122	6274 90 0	212	1418880	5660040	6277 20 1	227		5661986	6277 52 0	234		5663331	6277 90 2	243	
5658122	6274 90 0	215	1418880	5660057	6277 20 2	227		5661993	6277 52 1	234					
5658122	6274 90 0	218	1418880					5662006	6277 52 2	234		5663409	6277 91 0	245	
				5660163	6277 21 0	229		5662020	6277 53 0	235		5663416	6277 91 1	245	
5658139	6274 91 0	309		5660170	6277 21 1	229		5662037	6277 53 1	235		5663423	6277 91 2	245	
5658146	6274 91 1	309		5660187	6277 21 2	229		5662044	6277 53 2	235		5663478	6277 92 0	245	
5658184	6274 91 2	309		5660248	6277 22 0	229		5662075	6277 54 0	235		5663485	6277 92 1	245	
5658207	6274 92 0	310		5660286	6277 22 1	229		5662082	6277 54 1	235		5663515	6277 92 2	245	
5658245	6274 92 1	310		5660293	6277 22 2	229		5662099	6277 54 2	235		5663539	6277 93 0	246	
5658252	6274 92 2	310		5660323	6277 24 0	230		5662129	6277 56 0	236		5663546	6277 93 1	246	
5658306	6274 93 0	310		5660330	6277 24 1	230		5662136	6277 56 1	236		5663577	6277 93 2	246	
5658313	6274 93 1	310		5660347	6277 24 2	230		5662143	6277 56 2	236		5663607	6277 94 0	246	
5658320	6274 93 2	310		5660408	6277 26 0	230						5663638	6277 94 1	246	
5658375	6274 94 0	310		5660415	6277 26 1	230		5662174	6277 60 0	238		5663645	6277 94 2	246	
5658382	6274 94 1	310		5660422	6277 26 2	230		5662181	6277 60 1	238		5663690	6277 96 0	247	
5658429	6274 94 2	310		5660484	6277 27 0	231		5662198	6277 60 2	238		5663706	6277 96 1	247	
5658443	6274 95 0	311		5660484	6277 27 0	236						5663713	6277 96 2	247	
5658481	6274 95 1	311		5660521	6277 27 1	231		5662242	6277 61 0	240					
5658498	6274 95 2	311		5660521	6277 27 1	236		5662259	6277 61 1	240		5663744	6278 00 0	254	
5658542	6274 96 0	311		5660538	6277 27 2	231		5662266	6277 61 2	240		5663751	6278 00 1	254	
5658559	6274 96 1	311		5660538	6277 27 2	236		5662310	6277 62 0	240		5663768	6278 00 2	254	
5658566	6274 96 2	311		5660590	6277 29 0	222		5662327	6277 62 1	240					
5658580	6274 97 0	311		5660590	6277 29 0	227		5662334	6277 62 2	240					
5658597	6274 97 1	311		5660590	6277 29 0	232		5662365	6277 64 0	241		5663812	6278 01 0	256	
5658603	6274 97 2	311		5660590	6277 29 0	238		5662372	6277 64 1	241		5663829	6278 01 1	256	
5658627	6274 98 0	312		5660590	6277 29 0	243		5662389	6277 64 2	241		5663836	6278 01 2	256	
5658665	6274 98 1	312		5660590	6277 29 0	249		5662419	6277 66 0	241		5663867	6278 02 0	256	
5658672	6274 98 2	312		5660590	6277 29 0	254		5662426	6277 66 1	241		5663874	6278 02 1	256	
				5660590	6277 29 0	260		5662433	6277 66 2	241		5663881	6278 02 2	256	
				5700852	6277 29 4	222		5662464	6277 67 0	242		5663904	6278 03 0	257	
5658726	6277 00 0	222		5700852	6277 29 4	227		5662464	6277 67 0	247		5663911	6278 03 1	257	
5658733	6277 00 1	222		5700852	6277 29 4	232		5662464	6277 67 0	252		5663928	6278 03 2	257	
5658740	6277 00 2	222		5700852	6277 29 4	238		5662471	6277 67 1	242		5663959	6278 05 0	257	
				5700852	6277 29 4	243		5662471	6277 67 1	247		5663966	6278 05 1	257	
5658856	6277 01 0	224		5700852	6277 29 4	249		5662471	6277 67 1	252		5663973	6278 05 2	257	
5658863	6277 01 1	224		5700852	6277 29 4	254		5662488	6277 67 2	242		5664000	6278 06 0	258	
5658900	6277 01 2	224		5700852	6277 29 4	260		5662488	6277 67 2	247		5664017	6278 06 1	258	
5658962	6277 02 0	224						5662488	6277 67 2	252		5664024	6278 06 2	258	
5658979	6277 02 1	224		5660606	6277 30 0	227						5664055	6278 07 0	258	
5658986	6277 02 2	224		5660644	6277 30 1	227		5662518	6277 70 0	238		5664055	6278 07 0	264	
5659044	6277 04 0	225		5660651	6277 30 2	227		5662525	6277 70 1	238		5664062	6278 07 1	258	
5659082	6277 04 1	225						5662532	6277 70 2	238		5664062	6278 07 1	264	
5659099	6277 04 2	225		5660767	6277 31 0	229						5664079	6278 07 2	258	
5659150	6277 06 0	225		5660774	6277 31 1	229		5662587	6277 71 0	240		5664079	6278 07 2	264	
5659167	6277 06 1	225		5660781	6277 31 2	229		5662594	6277 71 1	240					
5659204	6277 06 2	225		5660811	6277 32 0	229		5662600	6277 71 2	240		5664109	6278 10 0	254	
5659228	6277 07 0	226		5660828	6277 32 1	229		5662631	6277 72 0	240		5664116	6278 10 1	254	
5659266	6277 07 1	226		5660835	6277 32 2	229		5662648	6277 72 1	240		5664123	6278 10 2	254	
5659273	6277 07 2	226		5660866	6277 34 0	230		5662679	6277 72 2	240					
				5660873	6277 34 1	230		5662709	6277 74 0	241		5664178	6278 11 0	256	
5659334	6277 09 0	226		5660880	6277 34 2	230		5662716	6277 74 1	241		5664185	6278 11 1	256	
5659334	6277 09 0	231		5660941	6277 36 0	230		5662723	6277 74 2	241		5664192	6278 11 2	256	
5659334	6277 09 0	236		5660958	6277 36 1	230		5662754	6277 76 0	241		5664222	6278 12 0	256	
5659334	6277 09 0	242		5660965	6277 36 2	230		5662761	6277 76 1	241		5664239	6278 12 1	256	
5659334	6277 09 0	247		5661023	6277 37 0	231		5662815	6277 76 2	241		5664246	6278 12 2	256	
5659334	6277 09 0	253		5661023	6277 37 0	236		5662877	6277 77 0	242		5664260	6278 13 0	257	
5659334	6277 09 0	258		5661061	6277 37 1	231		5662877	6277 77 0	247		5664307	6278 13 1	257	
5659334	6277 09 0	264		5661061	6277 37 1	236		5662877	6277 77 0	253		5664314	6278 13 2	257	
5659341	6277 09 5	226		5661078	6277 37 2	231		5662884	6277 77 1	242		5664376	6278 14 0	257	
5659341	6277 09 5	231		5661078	6277 37 2	236		5662884	6277 77 1	247		5664383	6278 14 1	257	
5659341	6277 09 5	236						5662884	6277 77 1	253		5664420	6278 14 2	257	
5659341	6277 09 5	242		5661139	6277 40 0	232		5662914	6277 77 2	242		5664482	6278 16 0	258	
5659341	6277 09 5	247		5661146	6277 40 1	232		5662914	6277 77 2	247		5664499	6278 16 1	258	
5659341	6277 09 5	253		5661184	6277 40 2	232		5662914	6277 77 2	253		5664505	6278 16 2	258	
5659341	6277 09 5	258										5664567	6278 17 0	258	
5659341	6277 09 5	264		5661269	6277 41 0	234		5662945	6277 80 0	243		5664567	6278 17 0	264	
5659389	6277 10 0	222		5661306	6277 41 1	234		5662976	6277 80 1	243		5664604	6278 17 1	258	
5659396	6277 10 1	222		5661313	6277 41 2	234		5662983	6277 80 2	243		5664604	6278 17 1	264	
5659402	6277 10 2	222		5661375	6277 42 0	234						5664611	6278 17 2	258	
				5661382	6277 42 1	234		5663034	6277 81 0	245		5664611	6278 17 2	264	
5659518	6277 11 0	224		5661429	6277 42 2	234		5663041	6277 81 1	245					
5659525	6277 11 1	224		5661443	6277 43 0	235		5663058	6277 81 2	245		5664666	6278 20 0	249	
5659563	6277 11 2	224		5661481	6277 43 1	235		5663102	6277 82 0	245		5664673	6278 20 1	249	
5659624	6277 12 0	224		5661498	6277 43 2	235		5663119	6277 82 1	245		5664680	6278 20 2	249	
5659631	6277 12 1	224		5661559</											



# Numeroluettelo

EAN-numeron rakenne: Maatunnus 40

Valmistajatunnus 1219 (tuotenumeroihin, jotka alkavat numerolla 0, pätee: 1010)

Yksilöllinen EAN-C 5647589

EAN-C.	Tuote nro	Sida	snro-nr.	EAN-C.	Tuote nro	Sida	snro-nr.	EAN-C.	Tuote nro	Sida	snro-nr.	EAN-C.	Tuote nro	Sida	snro-nr.
5664857	6278 22 2	251		5666417	6278 68 1	239		5667353	6279 01 2	313		5695813	6279 85 0	261	
5664901	6278 23 0	251		5666417	6278 68 1	244		5667384	6279 02 0	313		5695820	6279 85 1	223	
5664918	6278 23 1	251		5666417	6278 68 1	255		5667414	6279 02 1	313		5695820	6279 85 1	228	
5664925	6278 23 2	251		5666417	6278 68 1	261		5667421	6279 02 2	313		5695820	6279 85 1	233	
5664987	6278 24 0	252		5666424	6278 68 2	210		5667476	6279 03 0	314		5695820	6279 85 1	239	
5665021	6278 24 1	252		5666424	6278 68 2	213		5667483	6279 03 1	314		5695820	6279 85 1	244	
5665038	6278 24 2	252		5666424	6278 68 2	216		5667490	6279 03 2	314		5695820	6279 85 1	250	
5665083	6278 26 0	252		5666424	6278 68 2	223		5667520	6279 04 0	314		5695820	6279 85 1	255	
5665090	6278 26 1	252		5666424	6278 68 2	228		5667537	6279 04 1	314		5695820	6279 85 1	261	
5665106	6278 26 2	252		5666424	6278 68 2	233		5667544	6279 04 2	314		5695868	6279 85 2	223	
				5666424	6278 68 2	239		5667599	6279 05 0	314		5695868	6279 85 2	228	
5665137	6278 30 0	249		5666424	6278 68 2	244		5667605	6279 05 1	314		5695868	6279 85 2	233	
5665144	6278 30 1	249		5666424	6278 68 2	255		5667612	6279 05 2	314		5695868	6279 85 2	239	
5665151	6278 30 2	249		5666424	6278 68 2	261		5667667	6279 76 0	223		5695868	6279 85 2	244	
				5666486	6278 68 6	210		5667674	6279 76 1	223		5695868	6279 85 2	250	
5665205	6278 31 0	251		5666486	6278 68 6	213		5667681	6279 76 2	223		5695868	6279 85 2	255	
5665212	6278 31 1	251		5666486	6278 68 6	216		5667704	6279 76 4	228		5695868	6279 85 2	261	
5665229	6278 31 2	251		5666530	6278 78 0	211		5667704	6279 76 4	233					
5665250	6278 32 0	251		5666530	6278 78 0	214		5667711	6279 76 5	228		5695936	6279 86 0	225	
5665267	6278 32 1	251		5666530	6278 78 0	217		5667711	6279 76 5	233		5695936	6279 86 0	230	
5665274	6278 32 2	251		5666530	6278 78 0	223		5667728	6279 76 6	228		5695936	6279 86 0	235	
5665335	6278 33 0	251		5666530	6278 78 0	228		5667728	6279 76 6	233		5695936	6279 86 0	241	
5665342	6278 33 1	251		5666530	6278 78 0	233		5667742	6279 76 8	239		5695936	6279 86 0	246	
5665380	6278 33 2	251		5666530	6278 78 0	239		5667742	6279 76 8	244		5695936	6279 86 0	252	
5665458	6278 34 0	252		5666530	6278 78 0	244		5667742	6279 76 8	250		5695936	6279 86 0	257	
5665465	6278 34 1	252		5666530	6278 78 0	255		5667759	6279 76 9	239		5695936	6279 86 0	263	
5665472	6278 34 2	252		5666530	6278 78 0	261		5667759	6279 76 9	244		5695943	6279 86 1	225	
5665502	6278 36 0	252		5666547	6278 78 1	211		5667759	6279 76 9	250		5695943	6279 86 1	230	
5665519	6278 36 1	252		5666547	6278 78 1	214		5667766	6279 77 0	239		5695943	6279 86 1	235	
5665526	6278 36 2	252		5666547	6278 78 1	217		5667766	6279 77 0	244		5695943	6279 86 1	241	
				5666547	6278 78 1	223		5667766	6279 77 0	250		5695943	6279 86 1	246	
5665557	6278 40 0	260		5666547	6278 78 1	228		5667780	6279 77 2	255		5695943	6279 86 1	252	
5665564	6278 40 1	260		5666547	6278 78 1	233		5667780	6279 77 2	261		5695943	6279 86 1	257	
5665571	6278 40 2	260		5666547	6278 78 1	239		5667797	6279 77 3	255		5695943	6279 86 1	263	
				5666547	6278 78 1	244		5667797	6279 77 3	261		5695981	6279 86 2	225	
5665625	6278 41 0	262		5666547	6278 78 1	255		5667803	6279 77 4	255		5695981	6279 86 2	230	
5665632	6278 41 1	262		5666547	6278 78 1	261		5667803	6279 77 4	261		5695981	6279 86 2	235	
5665649	6278 41 2	262		5666554	6278 78 2	211		5667827	6279 77 6	223		5695981	6279 86 2	241	
5665700	6278 42 0	262		5666554	6278 78 2	214		5667834	6279 77 7	223		5695981	6279 86 2	246	
5665755	6278 42 1	262		5666554	6278 78 2	217		5667841	6279 77 8	223		5695981	6279 86 2	252	
5665762	6278 42 2	262		5666554	6278 78 2	223		5667865	6279 78 0	228		5695981	6279 86 2	257	
5665816	6278 43 0	263		5666554	6278 78 2	228		5667865	6279 78 0	233		5695981	6279 86 2	263	
5665823	6278 43 1	263		5666554	6278 78 2	233		5667872	6279 78 1	228		5696056	6279 87 0	224	
5665878	6278 43 2	263		5666554	6278 78 2	239		5667872	6279 78 1	233		5696056	6279 87 0	229	
5665939	6278 44 0	263		5666554	6278 78 2	244		5667889	6279 78 2	228		5696056	6279 87 0	234	
5665946	6278 44 1	263		5666554	6278 78 2	255		5667889	6279 78 2	233		5696056	6279 87 0	240	
5665984	6278 44 2	263		5666554	6278 78 2	261		5667902	6279 78 4	239		5696056	6279 87 0	245	
5666042	6278 46 0	264		5666578	6278 78 6	211		5667902	6279 78 4	244		5696056	6279 87 0	251	
5666059	6278 46 1	264		5666578	6278 78 6	214		5667902	6279 78 4	250		5696056	6279 87 0	256	
5666066	6278 46 2	264		5666578	6278 78 6	217		5667919	6279 78 5	239		5696056	6279 87 0	262	
				5666585	6278 80 0	312		5667919	6279 78 5	244		5696063	6279 87 1	224	
5666097	6278 50 0	260		5666592	6278 80 1	312		5667919	6279 78 5	250		5696063	6279 87 1	229	
5666103	6278 50 1	260		5666608	6278 80 2	312		5667926	6279 78 6	239		5696063	6279 87 1	234	
5666110	6278 50 2	260		5666608	6278 80 2	312		5667926	6279 78 6	244		5696063	6279 87 1	240	
				5666660	6278 81 0	312		5667926	6279 78 6	250		5696063	6279 87 1	245	
5666165	6278 51 0	262		5666707	6278 81 1	312		5667940	6279 78 8	255		5696063	6279 87 1	251	
5666172	6278 51 1	262		5666714	6278 81 2	312		5667940	6279 78 8	261		5696063	6279 87 1	256	
5666189	6278 51 2	262		5666776	6278 82 0	313		5667957	6279 78 9	255		5696063	6279 87 1	262	
5666219	6278 52 0	262		5666783	6278 82 1	313		5667957	6279 78 9	261		5696100	6279 87 2	224	
5666226	6278 52 1	262		5666820	6278 82 2	313		5667957	6279 78 9	261		5696100	6279 87 2	229	
5666233	6278 52 2	262		5666875	6278 83 0	313		5667964	6279 79 0	255		5696100	6279 87 2	234	
5666257	6278 53 0	263		5666882	6278 83 1	313		5667964	6279 79 0	261		5696100	6279 87 2	240	
5666264	6278 53 1	263		5666882	6278 83 1	313		5680680	6279 80 0	307		5696100	6279 87 2	245	
5666271	6278 53 2	263		5666899	6278 83 2	313		5680696	6279 80 2	306	1418842	5696100	6279 87 2	245	
5666301	6278 54 0	263		5666929	6278 84 0	313		5680703	6279 80 4	306	1418844	5696100	6279 87 2	251	
5666318	6278 54 1	263		5666936	6278 84 1	313		5680734	6279 80 6	306	1418846	5696100	6279 87 2	256	
5666325	6278 54 2	263		5666943	6278 84 2	313		5680741	6279 81 0	306		5696100	6279 87 2	262	
5666356	6278 56 0	264		5666974	6278 85 0	314		5680758	6279 81 2	306					
5666363	6278 56 1	264		5666981	6278 85 1	314		5680765	6279 82 0	307		5680925	6279 88 0	250	
5666370	6278 56 2	264		5666998	6278 85 2	314		5680796	6279 82 2	307		5680925	6279 88 0	251	
				5667025	6278 86 0	314		5680802	6279 82 4	307		5680932	6279 88 1	250	
5666400	6278 68 0	210	1418890	5667056	6278 86 1	314		5680819	6279 82 6	307		5680932	6279 88 1	251	
5666400	6278 68 0	213	1418890	5667063	6278 86 2	314		5680826	6279 82 8	307		5680949	6279 88 2	250	
5666400	6278 68 0	216	1418890	5667094	6278 87 0	314		5680857	6279 83 0	307		5680949	6279 88 2	251	
5666400	6278 68 0	223	1418890	5667100	6278 87 1	314		5680864	6279 83 2	308					
5666400	6278 68 0	228	1418890	5667117	6278 87 2	314		5680871	6279 83 4	308		5681090	6279 99 0	252	
5666400	6278 68 0	233	1418890	5667148	6278 88 0	312		5680888	6279 83 6	308		5681106	6279 99 1	252	
5666400	6278 68 0	239	1418890	5667179											

EAN-C.	Tuote nro	Sida	snro-nr.	EAN-C.	Tuote nro	Sida	snro-nr.	EAN-C.	Tuote nro	Sida	snro-nr.	EAN-C.	Tuote nro	Sida	snro-nr.
5140986	6284 43 3	275		5142089	6284 96 0	290		5157427	6285 52 0	272		5145240	6287 20 0	284	
5140993	6284 44 0	275		5142119	6284 96 3	290		5157434	6285 52 3	272		5145240	6287 20 0	287	
5141006	6284 44 3	275		5142126	6284 97 0	290		5157441	6285 53 0	272		5145240	6287 20 0	290	
5141044	6284 46 0	275		5142133	6284 97 3	290		5157489	6285 53 3	272		5145240	6287 20 0	293	
5141051	6284 46 3	275						5157496	6285 54 0	272		5145240	6287 20 0	296	
5141068	6284 47 0	276						5157502	6285 54 3	272		5145240	6287 20 0	299	
5141099	6284 47 3	276		5156581	6285 00 0	292		5157540	6285 56 0	272		5145240	6287 20 0	302	
				5156598	6285 00 3	292		5157557	6285 56 3	272		5145257	6287 20 3	269	
5141105	6284 50 0	277						5157564	6285 57 0	272		5145257	6287 20 3	272	
5141112	6284 50 3	277		5156604	6285 01 0	293		5157601	6285 57 3	272		5145257	6287 20 3	275	
				5156642	6285 01 3	293						5145257	6287 20 3	278	
5141129	6284 51 0	277		5156659	6285 02 0	293		5142560	6286 00 0	320		5145257	6287 20 3	281	
5141150	6284 51 3	277		5156666	6285 02 3	293		5142607	6286 00 3	320		5145257	6287 20 3	284	
5141167	6284 52 0	278		5156703	6285 03 0	293		5142980	6286 11 0	320		5145257	6287 20 3	287	
5141174	6284 52 3	278		5156710	6285 03 3	293		5143017	6286 11 3	320		5145257	6287 20 3	290	
5141181	6284 53 0	278		5156727	6285 04 0	294		5143079	6286 13 0	320		5145257	6287 20 3	293	
5141211	6284 53 3	278		5156765	6285 04 3	294		5143086	6286 13 3	320		5145257	6287 20 3	296	
5141228	6284 54 0	278		5156772	6285 06 0	294		5143161	6286 16 0	320		5145257	6287 20 3	299	
5141235	6284 54 3	278		5156789	6285 06 3	294		5143192	6286 16 3	320		5145257	6287 20 3	302	
5141242	6284 56 0	278						5143208	6286 17 0	320		5145264	6287 21 0	269	
5141273	6284 56 3	278		5156826	6285 10 0	295		5143222	6286 17 3	320		5145264	6287 21 0	272	
5141280	6284 57 0	278		5156833	6285 10 3	295		5143284	6286 19 0	320		5145264	6287 21 0	275	
5141297	6284 57 3	278						5143314	6286 19 3	320		5145264	6287 21 0	278	
				5156840	6285 11 0	296		5143321	6286 20 0	320		5145264	6287 21 0	281	
5141303	6284 60 0	280		5156888	6285 11 3	296		5143338	6286 20 3	320		5145264	6287 21 0	284	
5141334	6284 60 3	280		5156895	6285 12 0	296		5143383	6286 22 0	320		5145264	6287 21 0	287	
				5156901	6285 12 3	296		5143406	6286 22 3	320		5145264	6287 21 0	290	
5141341	6284 61 0	281		5156949	6285 13 0	296		5143435	6286 25 0	320		5145264	6287 21 0	293	
5141358	6284 61 3	281		5156956	6285 13 3	296		5143499	6286 25 3	320		5145264	6287 21 0	296	
5141365	6284 62 0	281		5156963	6285 14 0	297		5143567	6286 29 0	320		5145264	6287 21 0	299	
5141396	6284 62 3	281		5157007	6285 14 3	297		5143574	6286 29 3	320		5145264	6287 21 0	302	
5141402	6284 63 0	281		5157014	6285 16 0	297		5143734	6286 50 0	336		5145295	6287 21 3	269	
5141419	6284 63 3	281		5157021	6285 16 3	297		5143741	6286 50 2	336		5145295	6287 21 3	272	
5141426	6284 64 0	281						5143758	6286 50 3	336		5145295	6287 21 3	275	
5141457	6284 64 3	281		5142140	6285 20 0	298		5143765	6286 55 0	318		5145295	6287 21 3	278	
5141464	6284 66 0	281		5142171	6285 20 3	298		5143819	6286 56 0	318		5145295	6287 21 3	281	
5141471	6284 66 3	281						5143888	6286 70 0	334		5145295	6287 21 3	284	
5141488	6284 67 0	282		5142188	6285 21 0	298		5143918	6286 70 2	334		5145295	6287 21 3	287	
5141488	6284 67 0	294		5142195	6285 21 3	298						5145295	6287 21 3	290	
5141518	6284 67 3	282		5142201	6285 22 0	299		5143925	6286 75 0	320		5145295	6287 21 3	293	
5141518	6284 67 3	294		5142232	6285 22 3	299		5143932	6286 75 2	320		5145295	6287 21 3	296	
				5142249	6285 23 0	299		5143949	6286 75 4	320		5145295	6287 21 3	299	
5141525	6284 70 0	283		5142256	6285 23 3	299		5143970	6286 75 6	320		5145295	6287 21 3	302	
5141532	6284 70 3	283		5142263	6285 24 0	299		5143987	6286 75 8	320		5157663	6287 22 0	294	
				5142294	6285 24 3	299						5157663	6287 22 0	296	
5141549	6284 71 0	283		5142300	6285 26 0	299		5143994	6286 77 0	320		5157670	6287 22 3	294	
5141570	6284 71 3	283		5142317	6285 26 3	299		5144007	6286 77 2	320		5157670	6287 22 3	296	
5141587	6284 72 0	284		5142324	6285 27 0	300		5144038	6286 77 5	320		5157687	6287 23 0	293	
5141594	6284 72 3	284		5142355	6285 27 3	300		5144045	6286 80 0	318		5157687	6287 23 0	296	
5141600	6284 73 0	284						5144052	6286 80 2	319		5157724	6287 23 3	293	
5141631	6284 73 3	284		5142362	6285 30 0	301		5144090	6286 81 0	334		5157724	6287 23 3	296	
5141648	6284 74 0	284		5142379	6285 30 3	301									
5141655	6284 74 3	284										5146575	6287 70 0	309	1464350
5141662	6284 76 0	284		5142386	6285 31 0	301		5157618	6287 16 0	293		5146582	6287 70 1	309	
5141693	6284 76 3	284		5142416	6285 31 3	301		5157618	6287 16 0	295		5146612	6287 70 2	309	
5141709	6284 77 0	284		5142423	6285 32 0	302		5157625	6287 16 3	293		5146643	6287 71 0	309	1464351
5141709	6284 77 0	297		5142430	6285 32 3	302		5157625	6287 16 3	295		5146674	6287 71 1	309	
5141716	6284 77 3	284		5142447	6285 33 0	302		5145189	6287 17 0	268		5146681	6287 71 2	309	
5141716	6284 77 3	297		5142478	6285 33 3	302		5145189	6287 17 0	271		5146704	6287 72 3	309	
				5142485	6285 34 0	302		5145189	6287 17 0	274		5146742	6287 73 3	309	
5141723	6284 80 0	286		5142492	6285 34 3	302		5145189	6287 17 0	277					
5141754	6284 80 3	286		5142508	6285 36 0	302		5145189	6287 17 0	280		5146766	6287 80 0	309	
				5142539	6285 36 3	302		5145189	6287 17 0	283		5146797	6287 81 0	309	1464352
5141761	6284 81 0	287		5142546	6285 37 0	302		5145189	6287 17 0	286					
5141778	6284 81 3	287		5142553	6285 37 3	302		5145189	6287 17 0	289		5676140	6288 00 1	306	1418891
5141785	6284 82 0	287						5145189	6287 17 0	292		5676188	6288 00 3	306	1418893
5141815	6284 82 3	287		5157069	6285 40 0	268		5145189	6287 17 0	295		5676195	6288 00 5	306	1418895
5141822	6284 83 0	287		5157076	6285 40 3	268		5145189	6287 17 0	298		5676201	6288 00 7	306	1418897
5141839	6284 83 3	287						5145189	6287 17 0	301		5146865	6288 03 0	308	
5141846	6284 84 0	287		5157083	6285 41 0	269		5145196	6287 17 3	268		5146872	6288 03 2	308	
5141877	6284 84 3	287		5157120	6285 41 3	269		5145196	6287 17 3	271		5146889	6288 03 4	308	
5141884	6284 86 0	287		5157137	6285 42 0	269		5145196	6287 17 3	274		5146919	6288 03 6	308	
5141891	6284 86 3	287		5157144	6285 42 3	269		5145196	6287 17 3	277		5146926	6288 03 8	308	
5141907	6284 87 0	288		5157182	6285 43 0	269		5145196	6287 17 3	280		5146933	6288 04 0	308	
5141938	6284 87 3	288		5157199	6285 43 3	269		5145196	6287 17 3	283		5146940	6288 04 2	308	
				5157205	6285 44 0	269		5145196	6287 17 3	286		5146971	6288 04 4	308	
5141945	6284 90 0	289		5157243	6285 44 3	269		5145196	6287 17 3	289		5146988	6288 04 6	308	
5141952	6284 90 3	289		5157250	6285 46 0	269		5145196	6287 17 3	292		5146995	6288 04 8	308	
				5157267	6285 46 3	269		5145196	6287 17 3	295		5147008	6288 05 0	308	
5141969	6284 91 0	289		5157304	6285 47 0	270		5145196	6287 17 3	298		5147039	6288 05 2	308	
5141990	6284 91 3	289		5157311	6285 47 3	270		5145196	6287 17 3	301		5147046	6288 05 4	308	
5142003	6284 92 0	290													

# Numeroluettelo

EAN-numeron rakenne: Maatunnus 40

Valmistajatunnus 1219 (tuotenumeroihin, jotka alkavat numerolla 0, pätee: 1010)

Yksilöllinen EAN-C 5647589

EAN-C.	Tuote nro	Sida	snro-nr.	EAN-C.	Tuote nro	Sida	snro-nr.	EAN-C.	Tuote nro	Sida	snro-nr.	EAN-C.	Tuote nro	Sida	snro-nr.
5297185	6288 07 0	308		5148685	6288 61 1	333	1464395	5149101	6288 70 4	253	1464409	5161882	6290 17 0	324	
5297192	6288 07 2	308		5148685	6288 61 1	337	1464395	5149101	6288 70 4	259	1464409	5161929	6290 17 2	325	
5297208	6288 07 4	308		5148715	6288 61 2	358	1464396	5149101	6288 70 4	265	1464409	5161936	6290 17 4	321	
5297215	6288 07 6	308		5148739	6288 61 4	358	1464397	5149460	6288 79 0	210	1464411	5161936	6290 17 4	322	
5297222	6288 07 8	308		5148746	6288 61 5	210		5149460	6288 79 0	213	1464411	5161936	6290 17 4	323	
5297239	6288 08 0	308		5148746	6288 61 5	213		5149460	6288 79 0	216	1464411	5161943	6290 17 6	326	
5297246	6288 08 2	308		5148746	6288 61 5	216		5149460	6288 79 0	223	1464411	5428152	6290 17 8	328	
5297253	6288 08 4	308		5148746	6288 61 5	222		5149460	6288 79 0	228	1464411	5161981	6290 18 0	333	1418956
5297260	6288 08 6	308		5148746	6288 61 5	227		5149460	6288 79 0	233	1464411	5162001	6290 18 4	333	1418954
5297277	6288 08 8	308		5148746	6288 61 5	232		5149460	6288 79 0	239	1464411	5459231	6290 19 6	328	1418970
5297284	6288 09 0	308		5148746	6288 61 5	238		5149460	6288 79 0	244	1464411	5459231	6290 19 6	330	1418970
5297291	6288 09 2	308		5148746	6288 61 5	243		5149460	6288 79 0	250	1464411	5459231	6290 19 6	332	1418970
5147152	6288 10 0	307	1464357	5148746	6288 61 5	249		5149460	6288 79 0	255	1464411	5459248	6290 19 7	328	1418963
5147169	6288 10 2	307	1464358	5148746	6288 61 5	254		5149460	6288 79 0	261	1464411	5459248	6290 19 7	330	1418963
5147176	6288 10 4	307	1464359	5148746	6288 61 5	260		5149460	6288 79 0	268	1464411	5459248	6290 19 7	332	1418963
5147183	6288 10 6	307	1464360	5148746	6288 61 5	268		5149460	6288 79 0	271	1464411	5459279	6290 19 8	328	1418953
5147213	6288 10 8	307	1464361	5148746	6288 61 5	271		5149460	6288 79 0	274	1464411	5459279	6290 19 8	330	1418953
5147220	6288 11 0	307	1464362	5148746	6288 61 5	274		5149460	6288 79 0	277	1464411	5459279	6290 19 8	332	1418953
5147237	6288 11 2	307	1464363	5148746	6288 61 5	277		5149460	6288 79 0	280	1464411	5162063	6290 20 0	322	
5147244	6288 11 4	307	1464364	5148746	6288 61 5	280		5149460	6288 79 0	283	1464411	5162063	6290 20 0	324	
5147275	6288 11 6	307	1464365	5148746	6288 61 5	283		5149460	6288 79 0	286	1464411	5465249	6290 20 1	333	1418971
5147282	6288 11 8	307	1464366	5148746	6288 61 5	286		5149460	6288 79 0	289	1464411	5162117	6290 22 0	325	
5147299	6288 12 0	307	1464367	5148746	6288 61 5	289		5149460	6288 79 0	292	1464411	5162162	6290 24 0	324	
5147404	6288 18 0	308		5148746	6288 61 5	292		5149460	6288 79 0	295	1464411	5162162	6290 24 0	326	
5616559	6288 36 5	358	1464028	5148746	6288 61 5	295		5149460	6288 79 0	298	1464411	5162179	6290 25 0	327	
5694915	6288 36 9	358	1464029	5148746	6288 61 5	298		5149460	6288 79 0	301	1464411	5418566	6290 26 0	322	
5148562	6288 57 0	333		5148746	6288 61 5	301		5149460	6288 79 0	340	1464411	5428169	6290 26 4	328	1418976
5148562	6288 57 0	337		5148746	6288 61 5	333						5448792	6290 26 9	329	
5148562	6288 57 0	340		5148746	6288 61 5	337		5149521	6288 83 0	320		5448792	6290 26 9	330	
5148579	6288 57 1	333	1464392	5404385	6288 61 6	356	1464001					5448792	6290 26 9	332	
5148579	6288 57 1	337	1464392	5404392	6288 61 7	356		5160564	6288 92 0	322		5648963	6290 29 0	329	
5148579	6288 57 1	340	1464392	5404408	6288 61 8	356		5160601	6288 92 3	322		5648963	6290 29 0	331	
5480969	6288 57 5	340	1464004	5404415	6288 61 9	357	1464002	5160663	6288 93 0	321					
5148586	6288 58 0	333		5404422	6288 62 0	357		5160670	6288 93 3	321		5733195	9002 09 7	309	
5148586	6288 58 0	337		5404439	6288 62 1	357		5160731	6288 94 0	324					
5148586	6288 58 0	340		5404446	6288 62 2	357	1464003	5160748	6288 94 3	324					
5148593	6288 58 1	333	1464393	5404453	6288 62 3	357		5160809	6288 95 0	325					
5148593	6288 58 1	337	1464393	5404460	6288 62 4	357		5160847	6288 95 3	325					
5148593	6288 58 1	340	1464393	5404477	6288 62 5	357	1464001	5160861	6288 96 0	326					
5148678	6288 61 0	210	1464394	5404484	6288 62 6	357		5160908	6288 96 3	326					
5148678	6288 61 0	213	1464394	5404491	6288 62 7	357		5160960	6288 97 0	327					
5148678	6288 61 0	216	1464394	5404507	6288 62 8	357	1464002	5160977	6288 97 3	327					
5148678	6288 61 0	222	1464394	5404514	6288 62 9	357									
5148678	6288 61 0	227	1464394	5404521	6288 63 0	357		5477013	6289 04 0	330					
5148678	6288 61 0	232	1464394	5404538	6288 63 1	357	1464003	5477402	6289 04 3	330					
5148678	6288 61 0	238	1464394	5404545	6288 63 2	357		5477419	6289 05 0	331					
5148678	6288 61 0	243	1464394	5404552	6288 63 3	357		5477020	6289 05 3	331					
5148678	6288 61 0	249	1464394	5148777	6288 64 0	212	1464398	5477037	6289 06 0	329					
5148678	6288 61 0	254	1464394	5148777	6288 64 0	215	1464398	5477426	6289 06 3	329					
5148678	6288 61 0	260	1464394	5148777	6288 64 0	218	1464398	5477433	6289 07 0	331					
5148678	6288 61 0	268	1464394	5148777	6288 64 0	226	1464398	5477044	6289 07 3	331					
5148678	6288 61 0	271	1464394	5148777	6288 64 0	231	1464398								
5148678	6288 61 0	274	1464394	5148777	6288 64 0	236	1464398	5161202	6290 01 0	323					
5148678	6288 61 0	277	1464394	5148777	6288 64 0	242	1464398	5161219	6290 01 3	323					
5148678	6288 61 0	280	1464394	5148777	6288 64 0	247	1464398	5161226	6290 02 0	335					
5148678	6288 61 0	283	1464394	5148777	6288 64 0	253	1464398	5161264	6290 02 3	335					
5148678	6288 61 0	286	1464394	5148777	6288 64 0	258	1464398	5161288	6290 03 0	335					
5148678	6288 61 0	289	1464394	5148777	6288 64 0	264	1464398	5161325	6290 03 3	335					
5148678	6288 61 0	292	1464394	5148791	6288 65 0	315	1464399	5161349	6290 04 0	335					
5148678	6288 61 0	295	1464394					5161387	6290 04 3	335					
5148678	6288 61 0	298	1464394	5685760	6288 65 1	315		5161448	6290 05 0	335					
5148678	6288 61 0	301	1464394					5161455	6290 05 3	335					
5148678	6288 61 0	333	1464394	5148913	6288 66 7	268		5161509	6290 06 0	335					
5148678	6288 61 0	337	1464394	5148913	6288 66 7	271		5161516	6290 06 3	335					
5148685	6288 61 1	210	1464395	5148913	6288 66 7	274		5161561	6290 07 3	336					
5148685	6288 61 1	213	1464395	5148913	6288 66 7	277		5428077	6290 08 2	328					
5148685	6288 61 1	216	1464395	5148913	6288 66 7	280		5428084	6290 08 3	328					
5148685	6288 61 1	222	1464395	5148913	6288 66 7	283		5428091	6290 08 6	327					
5148685	6288 61 1	227	1464395	5148913	6288 66 7	286		5428107	6290 08 7	327					
5148685	6288 61 1	232	1464395	5148913	6288 66 7	289		5428138	6290 09 0	336	1418950				
5148685	6288 61 1	238	1464395	5148913	6288 66 7	292		5428145	6290 09 1	336	1418951				
5148685	6288 61 1	243	1464395	5148913	6288 66 7	295		5161578	6290 10 0	324					
5148685	6288 61 1	249	1464395	5148913	6288 66 7	298		5161585	6290 10 4	324					
5148685	6288 61 1	254	1464395	5148913	6288 66 7	301		5161639	6290 11 0	325					
5148685	6288 61 1	260	1464395	5149088	6288 70 0	223	1464407	5161646	6290 11 4	325					
5148685	6288 61 1	268	1464395	5149088	6288 70 0	228	1464407	5161691	6290 12 0	321					
5148685	6288 61 1	271	1464395	5149088	6288 70 0	233	1464407	5161691	6290 12 0	322					



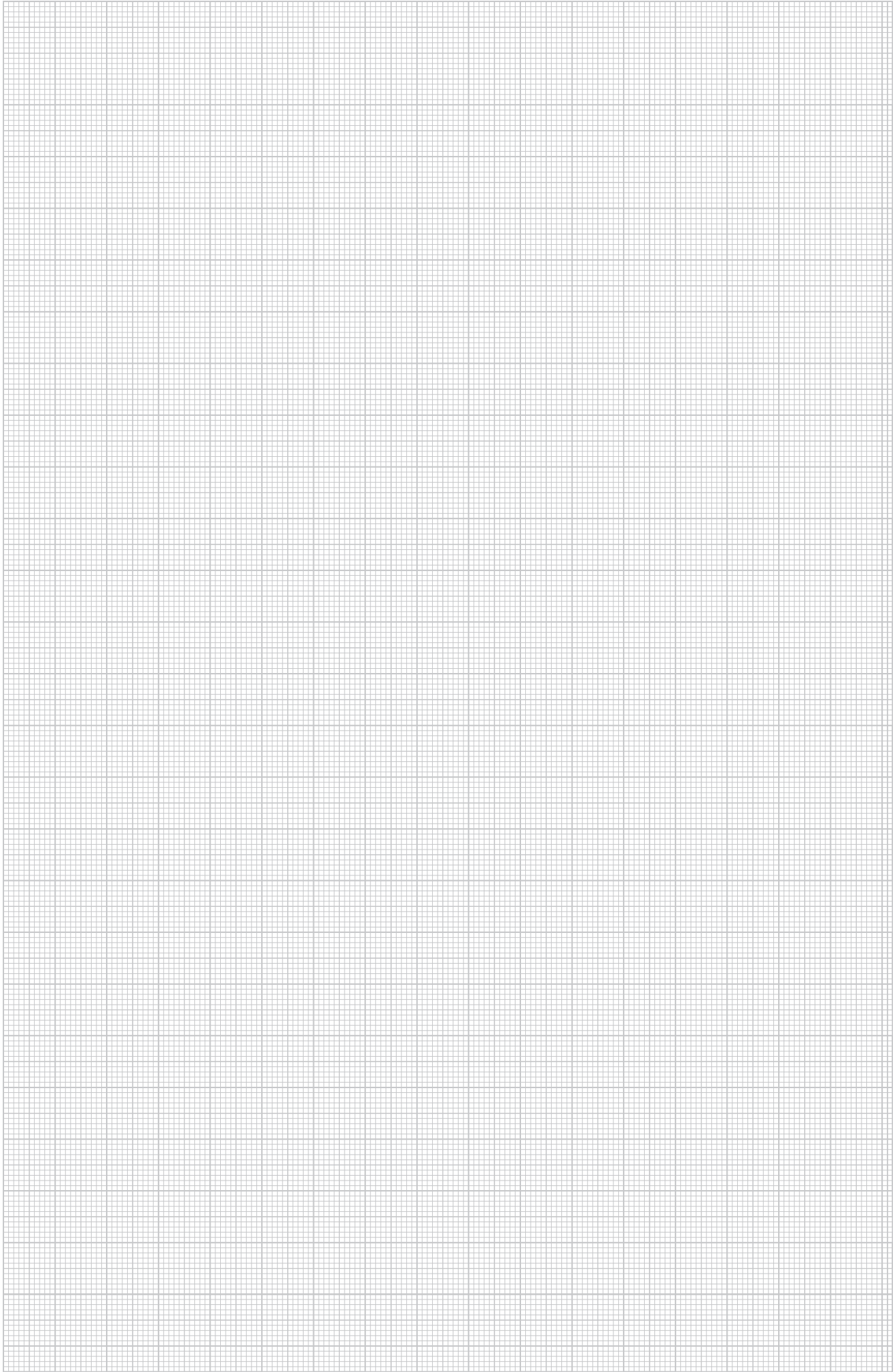

# Tyyppiluettelo

EAN-numeron rakenne: Maatunnus 40

Valmistajatunnus 1219 (tuotenumeroihin, jotka alkavat numerolla 0, pätee: 1010)

Yksilöllinen EAN-C 5647589

Tyyppi	Mitat/väri/muuta	EAN-C.	Tuote nro	Side	FI-nr.	Tyyppi	Mitat/väri/muuta	EAN-C.	Tuote nro	Side	FI-nr.
7LSB	300	5148791	6288 65 0	315	1464399	71GD6	harmaa / PA	5148746	6288 61 5	295	
7LSB M		5685760	6288 65 1	315		71GD6	harmaa / PA	5148746	6288 61 5	298	
						71GD6	harmaa / PA	5148746	6288 61 5	301	
						71GD6	harmaa / PA	5148746	6288 61 5	333	
						71GD6	harmaa / PA	5148746	6288 61 5	337	
7ZE	/ PA	5149460	6288 79 0	210	1464411	71GD7	harmaa / PA	5148685	6288 61 1	210	1464395
7ZE	/ PA	5149460	6288 79 0	213	1464411	71GD7	harmaa / PA	5148685	6288 61 1	213	1464395
7ZE	/ PA	5149460	6288 79 0	216	1464411	71GD7	harmaa / PA	5148685	6288 61 1	216	1464395
7ZE	/ PA	5149460	6288 79 0	223	1464411	71GD7	harmaa / PA	5148685	6288 61 1	222	1464395
7ZE	/ PA	5149460	6288 79 0	228	1464411	71GD7	harmaa / PA	5148685	6288 61 1	227	1464395
7ZE	/ PA	5149460	6288 79 0	233	1464411	71GD7	harmaa / PA	5148685	6288 61 1	232	1464395
7ZE	/ PA	5149460	6288 79 0	239	1464411	71GD7	harmaa / PA	5148685	6288 61 1	238	1464395
7ZE	/ PA	5149460	6288 79 0	244	1464411	71GD7	harmaa / PA	5148685	6288 61 1	243	1464395
7ZE	/ PA	5149460	6288 79 0	250	1464411	71GD7	harmaa / PA	5148685	6288 61 1	249	1464395
7ZE	/ PA	5149460	6288 79 0	255	1464411	71GD7	harmaa / PA	5148685	6288 61 1	254	1464395
7ZE	/ PA	5149460	6288 79 0	261	1464411	71GD7	harmaa / PA	5148685	6288 61 1	260	1464395
7ZE	/ PA	5149460	6288 79 0	268	1464411	71GD7	harmaa / PA	5148685	6288 61 1	268	1464395
7ZE	/ PA	5149460	6288 79 0	271	1464411	71GD7	harmaa / PA	5148685	6288 61 1	271	1464395
7ZE	/ PA	5149460	6288 79 0	274	1464411	71GD7	harmaa / PA	5148685	6288 61 1	274	1464395
7ZE	/ PA	5149460	6288 79 0	277	1464411	71GD7	harmaa / PA	5148685	6288 61 1	277	1464395
7ZE	/ PA	5149460	6288 79 0	280	1464411	71GD7	harmaa / PA	5148685	6288 61 1	280	1464395
7ZE	/ PA	5149460	6288 79 0	283	1464411	71GD7	harmaa / PA	5148685	6288 61 1	283	1464395
7ZE	/ PA	5149460	6288 79 0	286	1464411	71GD7	harmaa / PA	5148685	6288 61 1	286	1464395
7ZE	/ PA	5149460	6288 79 0	289	1464411	71GD7	harmaa / PA	5148685	6288 61 1	289	1464395
7ZE	/ PA	5149460	6288 79 0	292	1464411	71GD7	harmaa / PA	5148685	6288 61 1	292	1464395
7ZE	/ PA	5149460	6288 79 0	295	1464411	71GD7	harmaa / PA	5148685	6288 61 1	295	1464395
7ZE	/ PA	5149460	6288 79 0	298	1464411	71GD7	harmaa / PA	5148685	6288 61 1	298	1464395
7ZE	/ PA	5149460	6288 79 0	301	1464411	71GD7	harmaa / PA	5148685	6288 61 1	301	1464395
7ZE	/ PA	5149460	6288 79 0	340	1464411	71GD7	harmaa / PA	5148685	6288 61 1	333	1464395
						71GD7	harmaa / PA	5148685	6288 61 1	337	1464395
8AWR	/ St / G	5149101	6288 70 4	226	1464409	71GD8	harmaa / PA	5148562	6288 57 0	333	
8AWR	/ St / G	5149101	6288 70 4	231	1464409	71GD8	harmaa / PA	5148562	6288 57 0	337	
8AWR	/ St / G	5149101	6288 70 4	237	1464409	71GD8	harmaa / PA	5148562	6288 57 0	340	
8AWR	/ St / G	5149101	6288 70 4	242	1464409	71GD8	harmaa / PA	5148579	6288 57 1	333	1464392
8AWR	/ St / G	5149101	6288 70 4	248	1464409	71GD8	harmaa / PA	5148579	6288 57 1	337	1464392
8AWR	/ St / G	5149101	6288 70 4	253	1464409	71GD8	harmaa / PA	5148579	6288 57 1	340	1464392
8AWR	/ St / G	5149101	6288 70 4	259	1464409	71GD9	harmaa / PA	5148586	6288 58 0	333	
8AWR	/ St / G	5149101	6288 70 4	265	1464409	71GD9	harmaa / PA	5148586	6288 58 0	337	
						71GD9	harmaa / PA	5148586	6288 58 0	340	
8VS4		5146797	6287 81 0	309	1464352	71GD9	harmaa / PA	5148593	6288 58 1	333	1464393
						71GD9	harmaa / PA	5148593	6288 58 1	337	1464393
						71GD9	harmaa / PA	5148593	6288 58 1	340	1464393
71GD6	harmaa / PA	5148678	6288 61 0	210	1464394						
71GD6	harmaa / PA	5148678	6288 61 0	213	1464394						
71GD6	harmaa / PA	5148678	6288 61 0	216	1464394	71MT3 45	harmaa / PA	5480969	6288 57 5	340	1464004
71GD6	harmaa / PA	5148678	6288 61 0	222	1464394						
71GD6	harmaa / PA	5148678	6288 61 0	227	1464394						
71GD6	harmaa / PA	5148678	6288 61 0	232	1464394						
71GD6	harmaa / PA	5148678	6288 61 0	238	1464394	910 SD 6X35	6 35/ PA	5669197	2351 05 6	125	
71GD6	harmaa / PA	5148678	6288 61 0	243	1464394						
71GD6	harmaa / PA	5148678	6288 61 0	249	1464394						
71GD6	harmaa / PA	5148678	6288 61 0	254	1464394	2064 GTP 2M	1,5/ St / GTP	5044291	1115 05 7	185	1462229
71GD6	harmaa / PA	5148678	6288 61 0	260	1464394	2064 GTP 2M	1,5/ St / GTP	5044352	1115 06 5	185	1339479
71GD6	harmaa / PA	5148678	6288 61 0	268	1464394						
71GD6	harmaa / PA	5148678	6288 61 0	271	1464394	2069 2M GTP	1/ St / GTP	5045434	1115 65 0	185	FI 1463213
71GD6	harmaa / PA	5148678	6288 61 0	274	1464394	2069 2M GTP	1/ St / GTP	5045496	1115 66 9	185	1463212
71GD6	harmaa / PA	5148678	6288 61 0	277	1464394						
71GD6	harmaa / PA	5148678	6288 61 0	280	1464394						
71GD6	harmaa / PA	5148678	6288 61 0	283	1464394						
71GD6	harmaa / PA	5148678	6288 61 0	286	1464394	2370 110	kivenharmaa 95,7/ PVC	6026173	6023 51 7	121	
71GD6	harmaa / PA	5148678	6288 61 0	289	1464394	2370 130	kivenharmaa 116,2/ PVC	6026234	6023 52 5	121	
71GD6	harmaa / PA	5148678	6288 61 0	292	1464394	2370 150	kivenharmaa 136,2/ PVC	6637874	6023 53 3	121	
71GD6	harmaa / PA	5148678	6288 61 0	295	1464394	2370 170	kivenharmaa 156,7/ PVC	6026296	6023 54 1	121	
71GD6	harmaa / PA	5148678	6288 61 0	298	1464394	2370 210	kivenharmaa 197,2/ PVC	6026357	6023 57 6	122	
71GD6	harmaa / PA	5148678	6288 61 0	301	1464394	2370 230	kivenharmaa 216,2/ PVC	6639250	6023 58 4	122	
71GD6	harmaa / PA	5148678	6288 61 0	333	1464394	2370 60	kivenharmaa 48,8/ PVC	6023776	6022 99 5	121	
71GD6	harmaa / PA	5148678	6288 61 0	337	1464394	2370 90	kivenharmaa 75,7/ PVC	6026111	6023 50 9	121	
71GD6	harmaa / PA	5148746	6288 61 5	210							
71GD6	harmaa / PA	5148746	6288 61 5	213							
71GD6	harmaa / PA	5148746	6288 61 5	216							
71GD6	harmaa / PA	5148746	6288 61 5	222		2371 100	vaaleanharmaa 2000/ PVC	6030736	6026 99 0	122	1418146
71GD6	harmaa / PA	5148746	6288 61 5	227		2371 40	vaaleanharmaa 2000/ PVC	6024315	6023 09 6	122	1418144
71GD6	harmaa / PA	5148746	6288 61 5	227		2371 40	vaaleanharmaa 2000/ PVC	6024315	6023 09 6	188	1418144
71GD6	harmaa / PA	5148746	6288 61 5	232		2371 40	vaaleanharmaa 2000/ PVC	6024315	6023 09 6	191	1418144
71GD6	harmaa / PA	5148746	6288 61 5	238		2371 40	vaaleanharmaa 2000/ PVC	6024315	6023 09 6	194	1418144
71GD6	harmaa / PA	5148746	6288 61 5	243		2371 40	vaaleanharmaa 2000/ PVC	6024315	6023 09 6	200	1418144
71GD6	harmaa / PA	5148746	6288 61 5	249		2371 40	vaaleanharmaa 2000/ PVC	6024315	6023 09 6	204	1418144
71GD6	harmaa / PA	5148746	6288 61 5	254		2371 60	vaaleanharmaa 2000/ PVC	6024377	6023 11 8	122	1418145
71GD6	harmaa / PA	5148746	6288 61 5	260		2371 80	vaaleanharmaa 2000/ PVC	6030675	6026 98 2	122	1418147
71GD6	harmaa / PA	5148746	6288 61 5	268							
71GD6	harmaa / PA	5148746	6288 61 5	271							
71GD6	harmaa / PA	5148746	6288 61 5	274		2390	vaaleanharmaa/ PVC	6024919	6023 20 7	122	
71GD6	harmaa / PA	5148746	6288 61 5	277							
71GD6	harmaa / PA	5148746	6288 61 5	280		2392	vaaleanharmaa/ PA/GF	6027132	6024 00 9	124	
71GD6	harmaa / PA	5148746	6288 61 5	283							
71GD6	harmaa / PA	5148746	6288 61 5	286		2393 16	kivenharmaa 110/ PVC	6027255	6024 02 5	125	
71GD6	harmaa / PA	5148746	6288 61 5	289		2393 32	kivenharmaa 110/ PVC	6027316	6024 03 3	125	
71GD6	harmaa / PA	5148746	6288 61 5	292							

06 LFS\_Katalog\_2010\_Neuer\_Stand / fi / 08/12/2011 (LLEExport\_04039)

Tyyppi	Mitat/väri/muuta	EAN-C.	Tuote nro	Side	Fl-nr.	Tyyppi	Mitat/väri/muuta	EAN-C.	Tuote nro	Side	Fl-nr.
2410 110GR	kivenharmaa 2000 / PVC	6023295	6022 71 5	126		ASM-C5		6235278	6117 33 7	350	
2410 110LGR	vaaleanharmaa 2000 / PVC	6669257	6028 15 2	126		ASM-C5 G		6235155	6117 32 5	350	
2410 170GR	kivenharmaa 2000 / PVC	6023417	6022 75 8	126		ASM-C6		6235339	6117 34 1	350	
2410 170LGR	vaaleanharmaa 2000 / PVC	6773893	6028 18 7	126		ASM-C6 G		6235216	6117 32 9	350	
						ASM-LWL K		6237319	6117 74 0	350	
2425 150CW	valkoinen 300 / PVC	6782659	6168 52 3	125							
2425 150RW	puhtaanvalkoinen 300 / PVC	6629350	6194 72 9	125		BKN120 205	/ St / FS	5676195	6288 00 5	306	1418895
						BKN200 350	/ St / FS	5676201	6288 00 7	306	1418897
2650	kivenharmaa 2000 / PVC	6362530	6020 80 1	161	1418486	BKN50 80	/ St / FS	5676140	6288 00 1	306	1418891
						BKN75 125	/ St / FS	5676188	6288 00 3	306	1418893
AD-90G M45	/ St	5469148	6258 14 1	347	1464489	BTA-SKS S1 SW	musta	5438069	6117 19 0	345	1464481
						BTA-SKS S1 W	valkoinen	5483540	6117 19 1	345	
ADP-B AL0.5	alumiini -lakattu	6215652	6117 41 6	349	1464924						
ADP-B AL1	alumiini -lakattu	6214037	6117 40 8	350	1464925	BVB125	/ St	5146766	6287 80 0	309	
ADP-B RW0.5	puhtaanvalkoinen	6117550	6117 41 4	349	1418704						
ADP-B RW1	puhtaanvalkoinen	6117499	6117 40 6	350	1464465	BVL		5147404	6288 18 0	308	
ADP-B SWGR0.5	mustanharmaa	5701286	6117 41 5	349							
ADP-B SWGR1	mustanharmaa	5701279	6117 40 7	350		CEE16E2	harmaa / PA	5148715	6288 61 2	358	1464396
ADR-80 1 AL	alumiini -lakattu / PC	6279739	6258 07 1	356		CEE32E2	harmaa / PA	5148739	6288 61 4	358	1464397
ADR-80 1 RW	puhtaanvalkoinen / PC	6043156	6258 06 9	356							
						CPK-C5SF UTP10	harmaa	5008569	6117 94 2	352	
						CPK-C5SF UTP15	harmaa	5008620	6117 94 4	352	
AH1	harmaa 12 / PVC	6014873	6178 54 0	185		CPK-C5SF UTP2	harmaa	5081005	6117 93 8	352	
						CPK-C5SF UTP7.5	harmaa	5008521	6117 94 0	352	
AH2	harmaa 20 / PVC	6014996	6178 54 2	185		CPK-C6S FTP10	harmaa	5008682	6117 95 0	352	
						CPK-C6S FTP15	harmaa	5008743	6117 95 2	352	
						CPK-C6S FTP2	harmaa	5081401	6117 94 6	352	
AKZ	/ St	6014750	6178 53 5	184		CPK-C6S FTP7.5	harmaa	5008644	6117 94 8	352	
ANT-1S AL0.5	alumiini -lakattu	5406235	6117 60 7	348	1464926	CST-SKS	musta / PC	5364610	6106 73 5	344	
ANT-1S RW0.5	puhtaanvalkoinen	5406204	6117 60 6	348	1464911						
ANT-1S SWGR0.5	mustanharmaa	5701316	6117 61 0	348							
ANT-2D AL1	alumiini -lakattu	5675181	6117 39 1	349		D2-1 110CW	valkoinen 300 / PVC	6111619	6169 30 9	123	
ANT-2D RW1	puhtaanvalkoinen	5675167	6117 38 7	349		D2-1 110RW	puhtaanvalkoinen 300 / PVC	6448272	6194 03 6	123	
ANT-2D SWGR1	mustanharmaa	5675174	6117 38 9	349		D2-1 130CW	valkoinen 300 / PVC	6111671	6169 31 7	123	
ANT-2E AL1	alumiini -lakattu	5675150	6117 38 5	348	1464008	D2-1 130RW	puhtaanvalkoinen 300 / PVC	6448098	6194 04 4	123	
ANT-2E RW1	puhtaanvalkoinen	5675112	6117 38 1	348	1464007	D2-1 150CW	valkoinen 300 / PVC	6781393	6169 29 5	123	
ANT-2E SWGR1	mustanharmaa	5675129	6117 38 3	348		D2-1 150RW	puhtaanvalkoinen 300 / PVC	6447978	6194 05 2	123	
ANT-3E AL1	alumiini -lakattu	5675235	6117 39 7	349	1464010	D2-1 170CW	valkoinen 300 / PVC	6111732	6169 32 5	124	
ANT-3E RW1	puhtaanvalkoinen	5675211	6117 39 3	349	1464009	D2-1 170RW	puhtaanvalkoinen 300 / PVC	6447497	6194 06 0	124	
ANT-3E SWGR1	mustanharmaa	5675228	6117 39 5	349							
AO3VA50EL	/ Al / EL	5157724	6287 23 3	293		D2-2 110CW	valkoinen 300 / PVC	6111855	6169 37 6	123	
AO3VA50EL	/ Al / EL	5157724	6287 23 3	296		D2-2 110GR	kivenharmaa 300 / PVC	6103997	6159 37 0	123	
AO3VA50RW	puhtaanvalkoinen / Al	5157687	6287 23 0	293		D2-2 110RW	puhtaanvalkoinen 300 / PVC	6628636	6194 10 9	123	
AO3VA50RW	puhtaanvalkoinen / Al	5157687	6287 23 0	296		D2-2 130CW	valkoinen 300 / PVC	6111916	6169 38 4	123	
AO3VA80EL	/ Al / EL	5145257	6287 20 3	269		D2-2 130RW	puhtaanvalkoinen 300 / PVC	6628575	6194 11 7	123	
AO3VA80EL	/ Al / EL	5145257	6287 20 3	272		D2-2 150CW	valkoinen 300 / PVC	6782291	6169 36 8	124	
AO3VA80EL	/ Al / EL	5145257	6287 20 3	275		D2-2 150RW	puhtaanvalkoinen 300 / PVC	6628513	6194 12 5	124	
AO3VA80EL	/ Al / EL	5145257	6287 20 3	278		D2-2 170CW	valkoinen 300 / PVC	6111978	6169 39 2	124	
AO3VA80EL	/ Al / EL	5145257	6287 20 3	281		D2-2 170RW	puhtaanvalkoinen 300 / PVC	6628452	6194 13 3	124	
AO3VA80EL	/ Al / EL	5145257	6287 20 3	284		D2-2 210CW	valkoinen 300 / PVC	6112036	6169 40 6	124	
AO3VA80EL	/ Al / EL	5145257	6287 20 3	287		D2-2 210RW	puhtaanvalkoinen 300 / PVC	6628391	6194 14 1	124	
AO3VA80EL	/ Al / EL	5145257	6287 20 3	290							
AO3VA80EL	/ Al / EL	5145257	6287 20 3	293		D2-3 110CW	valkoinen 300 / PVC	6112098	6169 43 0	123	
AO3VA80EL	/ Al / EL	5145257	6287 20 3	296		D2-3 110RW	puhtaanvalkoinen 300 / PVC	6628339	6194 18 4	123	
AO3VA80EL	/ Al / EL	5145257	6287 20 3	299		D2-3 130CW	valkoinen 300 / PVC	6112159	6169 44 9	123	
AO3VA80EL	/ Al / EL	5145257	6287 20 3	302		D2-3 130RW	puhtaanvalkoinen 300 / PVC	6618910	6194 19 2	123	
AO3VA80RW	puhtaanvalkoinen / Al	5145240	6287 20 0	269		D2-3 150CW	valkoinen 300 / PVC	6782475	6169 42 2	124	
AO3VA80RW	puhtaanvalkoinen / Al	5145240	6287 20 0	272		D2-3 150RW	puhtaanvalkoinen 300 / PVC	6618859	6194 20 6	124	
AO3VA80RW	puhtaanvalkoinen / Al	5145240	6287 20 0	275		D2-3 170CW	valkoinen 300 / PVC	6112210	6169 45 7	124	
AO3VA80RW	puhtaanvalkoinen / Al	5145240	6287 20 0	278		D2-3 170RW	puhtaanvalkoinen 300 / PVC	6349814	6194 21 4	124	
AO3VA80RW	puhtaanvalkoinen / Al	5145240	6287 20 0	281							
AO3VA80RW	puhtaanvalkoinen / Al	5145240	6287 20 0	284		DAB-F	puhtaanvalkoinen / St	5448792	6290 26 9	329	
AO3VA80RW	puhtaanvalkoinen / Al	5145240	6287 20 0	287		DAB-F	puhtaanvalkoinen / St	5448792	6290 26 9	330	
AO3VA80RW	puhtaanvalkoinen / Al	5145240	6287 20 0	290		DAB-F	puhtaanvalkoinen / St	5448792	6290 26 9	332	
AO3VA80RW	puhtaanvalkoinen / Al	5145240	6287 20 0	293							
AO3VA80RW	puhtaanvalkoinen / Al	5145240	6287 20 0	296							
AO3VA80RW	puhtaanvalkoinen / Al	5145240	6287 20 0	299		DMG-1RM AL0.5	alumiini -lakattu	5006725	6117 29 3	351	
AO3VA80RW	puhtaanvalkoinen / Al	5145240	6287 20 0	302		DMG-1RM RW0.5	puhtaanvalkoinen	6233410	6117 29 2	351	
AS-B AL0.5	alumiini -lakattu	5275688	6117 62 1	346		DMG-1RM SWGR0.5	mustanharmaa	5701163	6117 29 1	351	
AS-B RW0.5	puhtaanvalkoinen	5275640	6117 62 0	346							
AS-B SWGR0.5	mustanharmaa	5701019	6117 62 2	346		DMG-2RM AL1	alumiini -lakattu	5006961	6117 32 0	351	1464919
AS-B2P AL1	alumiini -lakattu	5275886	6117 64 5	346		DMG-2RM RW1	valkoinen	5006947	6117 31 9	351	1464445
AS-B2P RW1	puhtaanvalkoinen	5275879	6117 64 4	346							
AS-B2P SWGR1	mustanharmaa	5701088	6117 64 3	346		DMG-2RM SWGR1	mustanharmaa	5701200	6117 31 8	351	



# Tyyppiluettelo

EAN-numeron rakenne: Maatunnus 40

Valmistajatunnus 1219 (tuotenumeroihin, jotka alkavat numerolla 0, pätee: 1010)

Yksilöllinen EAN-C 5647589

Tyyppi	Mitat/väri/muuta	EAN-C.	Tuote nro	Side	Fl-nr.	Tyyppi	Mitat/väri/muuta	EAN-C.	Tuote nro	Side	Fl-nr.
DMS-2RM AL1	alumiini -lakattu/ PC	5006886	6117 31 6	351	1464918	FO3VRW	puhtaanvalkoinen/ AI	5145264	6287 21 0	287	
DMS-2RM RW1	puhtaanvalkoinen/ PC	5006848	6117 31 5	351	1464439	FO3VRW	puhtaanvalkoinen/ AI	5145264	6287 21 0	290	
						FO3VRW	puhtaanvalkoinen/ AI	5145264	6287 21 0	293	
DMS-2RM SWGR1	mustanharmaa/ PC	5701194	6117 31 4	351		FO3VRW	puhtaanvalkoinen/ AI	5157663	6287 22 0	294	
						FO3VRW	puhtaanvalkoinen/ AI	5145264	6287 21 0	296	
						FO3VRW	puhtaanvalkoinen/ AI	5157663	6287 22 0	296	
						FO3VRW	puhtaanvalkoinen/ AI	5145264	6287 21 0	299	
						FO3VRW	puhtaanvalkoinen/ AI	5145264	6287 21 0	302	
DMZ-AVS GN	vihreä	6239054	6117 72 4	352		G-AWAG70110CW	valkoinen 178/ AI	5666936	6278 84 1	313	
DMZ-AVS RO	punainen	6239351	6117 72 6	352		G-AWAG70110LGR	vaaleanharmaa 178/ AI	5666943	6278 84 2	313	
DMZ-AVS W	valkoinen	6239474	6117 72 8	352		G-AWAG70110RW	puhtaanvalkoinen 178/ AI	5666929	6278 84 0	313	
DMZ-ES AVS	musta	6239658	6117 74 5	352		G-AWAG70130CW	valkoinen 198/ AI	5666981	6278 85 1	314	
DMZ-ESMV CB	valkoinen	6237913	6117 70 8	351		G-AWAG70130LGR	vaaleanharmaa 198/ AI	5666998	6278 85 2	314	
DMZ-RR RJ11	vihreä	5677819	6117 97 2	350		G-AWAG70130RW	puhtaanvalkoinen 198/ AI	5666974	6278 85 0	314	
DMZ-SC GN	vihreä	5008767	6117 95 7	351		G-AWAG70170CW	valkoinen 238/ AI	5667056	6278 86 1	314	
DMZ-SC RO	punainen	5008804	6117 95 8	351		G-AWAG70170LGR	vaaleanharmaa 238/ AI	5667063	6278 86 2	314	
DMZ-SCHL AVS	keltainen	6239535	6117 73 2	352		G-AWAG70170RW	puhtaanvalkoinen 238/ AI	5667025	6278 86 0	314	
DMZ-STG GN	vihreä	5007562	6117 73 7	351		G-AWAG70210CW	valkoinen 278/ AI	5667100	6278 87 1	314	
DMZ-STG RO	punainen	5007609	6117 73 8	351		G-AWAG70210LGR	vaaleanharmaa 278/ AI	5667117	6278 87 2	314	
DMZ-STG W	valkoinen	6239597	6117 73 6	351		G-AWAG70210RW	puhtaanvalkoinen 278/ AI	5667094	6278 87 0	314	
DTG-2A AL1	alumiini -lakattu/ PC	5696940	6119 20 6	353	1464012	G-AWAG70210CW	valkoinen 278/ AI	5667117	6278 87 2	314	
DTG-2A RW1	puhtaanvalkoinen/ PC	5696896	6119 20 2	353	1464011	G-AWAG70210RW	puhtaanvalkoinen 278/ AI	5667094	6278 87 0	314	
DTG-2A SWGR1	mustanharmaa/ PC	5696902	6119 20 4	353		G-AWAG90110CW	valkoinen 178/ AI	5667414	6279 02 1	313	
DTG-2B AL1	alumiini -lakattu/ PC	5696971	6119 21 2	353	1464016	G-AWAG90110LGR	vaaleanharmaa 178/ AI	5667421	6279 02 2	313	
DTG-2B RW1	puhtaanvalkoinen/ PC	5696957	6119 20 8	353	1464015	G-AWAG90110RW	puhtaanvalkoinen 178/ AI	5667384	6279 02 0	313	
DTG-2B SWGR1	mustanharmaa/ PC	5696964	6119 21 0	353		G-AWAG90130CW	valkoinen 198/ AI	5667483	6279 03 1	314	
DTG-2C AL1	alumiini -lakattu/ PC	5697008	6119 21 8	353	1464020	G-AWAG90130LGR	vaaleanharmaa 198/ AI	5667490	6279 03 2	314	
DTG-2C RW1	puhtaanvalkoinen/ PC	5696988	6119 21 4	353	1464019	G-AWAG90130RW	puhtaanvalkoinen 198/ AI	5667476	6279 03 0	314	
DTG-2C SWGR1	mustanharmaa/ PC	5696995	6119 21 6	353		G-AWAG90170CW	valkoinen 238/ AI	5667537	6279 04 1	314	
DTG-2EP AL1	alumiini -lakattu/ PC	5697121	6119 23 6	354		G-AWAG90170LGR	vaaleanharmaa 238/ AI	5667544	6279 04 2	314	
DTG-2EP RW1	puhtaanvalkoinen/ PC	5697077	6119 23 2	354		G-AWAG90170RW	puhtaanvalkoinen 238/ AI	5667520	6279 04 0	314	
DTG-2EP SWGR1	mustanharmaa/ PC	5697084	6119 23 4	354		G-AWAG90210CW	valkoinen 278/ AI	5667605	6279 05 1	314	
DTG-2F AL1	alumiini -lakattu/ PC	5697039	6119 22 4	354	1464024	G-AWAG90210LGR	vaaleanharmaa 278/ AI	5667612	6279 05 2	314	
DTG-2F RW1	puhtaanvalkoinen/ PC	5697015	6119 22 0	354	1464023	G-AWAG90210RW	puhtaanvalkoinen 278/ AI	5667599	6279 05 0	314	
DTG-2F SWGR1	mustanharmaa/ PC	5697022	6119 22 2	354		G-AWA070110CW	valkoinen 178/ AI	5666592	6278 80 1	312	
DTG-2PA AL1	alumiini -lakattu/ PC	5697060	6119 23 0	354		G-AWA070110LGR	vaaleanharmaa 178/ AI	5666608	6278 80 2	312	
DTG-2PA RW1	puhtaanvalkoinen/ PC	5697046	6119 22 6	354		G-AWA070110RW	puhtaanvalkoinen 178/ AI	5666585	6278 80 0	312	
DTG-2PA SWGR1	mustanharmaa/ PC	5697053	6119 22 8	354		G-AWA070130CW	valkoinen 198/ AI	5666707	6278 81 1	312	
						G-AWA070130LGR	vaaleanharmaa 198/ AI	5666714	6278 81 2	312	
						G-AWA070130RW	puhtaanvalkoinen 198/ AI	5666660	6278 81 0	312	
DTS-2A AL1	alumiini -lakattu/ PC	5697183	6119 24 2	353	1464014	G-AWA070170CW	valkoinen 238/ AI	5666783	6278 82 1	313	
DTS-2A RW1	puhtaanvalkoinen/ PC	5697138	6119 23 8	353	1464013	G-AWA070170LGR	vaaleanharmaa 238/ AI	5666820	6278 82 2	313	
DTS-2A SWGR1	mustanharmaa/ PC	5697145	6119 24 0	353		G-AWA070170RW	puhtaanvalkoinen 238/ AI	5666776	6278 82 0	313	
DTS-2B AL1	alumiini -lakattu/ PC	5697244	6119 24 8	353	1464018	G-AWA070210CW	valkoinen 278/ AI	5666882	6278 83 1	313	
DTS-2B RW1	puhtaanvalkoinen/ PC	5697190	6119 24 4	353	1464017	G-AWA070210LGR	vaaleanharmaa 278/ AI	5666899	6278 83 2	313	
DTS-2B SWGR1	mustanharmaa/ PC	5697206	6119 24 6	353		G-AWA070210RW	puhtaanvalkoinen 278/ AI	5666875	6278 83 0	313	
DTS-2C AL1	alumiini -lakattu/ PC	5697305	6119 25 4	354	1464022	G-AWA090110CW	valkoinen 178/ AI	5667179	6278 88 1	312	
DTS-2C RW1	puhtaanvalkoinen/ PC	5697251	6119 25 0	354	1464021	G-AWA090110LGR	vaaleanharmaa 178/ AI	5667186	6278 88 2	312	
DTS-2C SWGR1	mustanharmaa/ PC	5697268	6119 25 2	354		G-AWA090110RW	puhtaanvalkoinen 178/ AI	5667148	6278 88 0	312	
						G-AWA090130CW	valkoinen 198/ AI	5667223	6278 89 1	312	
						G-AWA090130LGR	vaaleanharmaa 198/ AI	5667230	6278 89 2	312	
						G-AWA090130RW	puhtaanvalkoinen 198/ AI	5667216	6278 89 0	312	
						G-AWA090170CW	valkoinen 238/ AI	5667278	6279 00 1	313	
						G-AWA090170LGR	vaaleanharmaa 238/ AI	5667285	6279 00 2	313	
						G-AWA090170RW	puhtaanvalkoinen 238/ AI	5667261	6279 00 0	313	
						G-AWA090210CW	valkoinen 278/ AI	5667322	6279 01 1	313	
						G-AWA090210LGR	vaaleanharmaa 278/ AI	5667353	6279 01 2	313	
						G-AWA090210RW	puhtaanvalkoinen 278/ AI	5667315	6279 01 0	313	
EDA45	keltavihreä 400/ Cu	5030898	6257 59 8	200	1418982						
EDA45	keltavihreä 400/ Cu	5030898	6257 59 8	204	1418982						
EDAKL	/ St / G	6800711	6257 60 3	200	1418981	GEK-A100213DEL	/ AI / EL	5142379	6285 30 3	301	
EDAKL	/ St / G	6800711	6257 60 3	204	1418981	GEK-A100213DRW	puhtaanvalkoinen/ AI / FS	5142362	6285 30 0	301	
						GEK-A53100EL	alu/ AI / EL	6198252	6116 51 5	200	1464510
						GEK-A53160EL	alu/ AI / EL	6204199	6116 53 6	204	1464507
EK300CW	valkoinen 850/ St / FS	5126522	6246 05 2	315		GEK-A70110EL	/ AI / EL	5157076	6285 40 3	268	
EK300RW	puhtaanvalkoinen 850/ St / FS	5126539	6246 08 7	315		GEK-A70110RW	puhtaanvalkoinen/ AI / FS	5157069	6285 40 0	268	
						GEK-A70133EL	/ AI / EL	5140887	6284 40 3	274	
						GEK-A70133RW	puhtaanvalkoinen/ AI / FS	5140870	6284 40 0	274	
FO3VEL	/ AI / EL	5145295	6287 21 3	269		GEK-A70213DEL	/ AI / EL	5142171	6285 20 3	298	
FO3VEL	/ AI / EL	5145295	6287 21 3	272		GEK-A70213DRW	puhtaanvalkoinen/ AI / FS	5142140	6285 20 0	298	
FO3VEL	/ AI / EL	5145295	6287 21 3	275		GEK-A90110EL	/ AI / EL	5157366	6285 50 3	271	
FO3VEL	/ AI / EL	5145295	6287 21 3	278		GEK-A90110RW	puhtaanvalkoinen/ AI / FS	5157328	6285 50 0	271	
FO3VEL	/ AI / EL	5145295	6287 21 3	281		GEK-A90133EL	/ AI / EL	5141112	6284 50 3	277	
FO3VEL	/ AI / EL	5145295	6287 21 3	284		GEK-A90133RW	puhtaanvalkoinen/ AI / FS	5141105	6284 50 0	277	
FO3VEL	/ AI / EL	5145295	6287 21 3	287							
FO3VEL	/ AI / EL	5145295	6287 21 3	290							
FO3VEL	/ AI / EL	5145295	6287 21 3	293		GEK-AA100213DEL	/ AI / EL	5142416	6285 31 3	301	
FO3VEL	/ AI / EL	5157670	6287 22 3	294		GEK-AA100213DRW	puhtaanvalkoinen/ AI / FS	5142386	6285 31 0	301	
FO3VEL	/ AI / EL	5145295	6287 21 3	296		GEK-AA53100	alu/ AI / EL	6210251	6116 61 7	202	1464514
FO3VEL	/ AI / EL	5157670	6287 22 3	296		GEK-AA53160	alu/ AI / EL	6210558	6116 64 7	206	1464511
FO3VEL	/ AI / EL	5145295	6287 21 3	299		GEK-AA70110EL	/ AI / EL	5157120	6285 41 3	269	
FO3VEL	/ AI / EL	5145295	6287 21 3	302		GEK-AA70110RW	puhtaanvalkoinen/ AI / FS	5157083	6285 41 0	269	
FO3VRW	puhtaanvalkoinen/ AI	5145264	6287 21 0	269		GEK-AA70133EL	/ AI / EL	5140924	6284 41 3	275	
FO3VRW	puhtaanvalkoinen/ AI	5145264	6287 21 0	272		GEK-AA70133RW	puhtaanvalkoinen/ AI / FS	5140917	6284 41 0	275	
FO3VRW	puhtaanvalkoinen/ AI	5145264	6287 21 0	275							
FO3VRW	puhtaanvalkoinen/ AI	5145264	6287 21 0	278		GEK-AA70173DEL	/ AI / EL	5156598	6285 00 3	292	
FO3VRW	puhtaanvalkoinen/ AI	5145264	6287 21 0	281		GEK-AA70173DRW	puhtaanvalkoinen/ AI / FS	5156581	6285 00 0	292	
FO3VRW	puhtaanvalkoinen/ AI	5145264	6287 21 0	284		GEK-AA70173EL	/ AI / EL	5141334	6284 60 3	280	



Tyyppi	Mitat/väri/muuta	EAN-C.	Tuote nro	Side	Fl-nr.	Tyyppi	Mitat/väri/muuta	EAN-C.	Tuote nro	Side	Fl-nr.
GEK-AA70173RW	puhtaanvalkoinen/ AI / FS	5141303	6284 60 0	280		GEK-AAT90173DEL	/ AI / EL	5157021	6285 16 3	297	
GEK-AA70213DEL	/ AI / EL	5142195	6285 21 3	298		GEK-AAT90173DRW	puhtaanvalkoinen/ AI / FS	5157014	6285 16 0	297	
GEK-AA70213DRW	puhtaanvalkoinen/ AI / FS	5142188	6285 21 0	298		GEK-AAT90173EL	/ AI / EL	5141693	6284 76 3	284	
GEK-AA70213EL	/ AI / EL	5141754	6284 80 3	286		GEK-AAT90173RW	puhtaanvalkoinen/ AI / FS	5141662	6284 76 0	284	
GEK-AA70213RW	puhtaanvalkoinen/ AI / FS	5141723	6284 80 0	286		GEK-AAT90213EL	/ AI / EL	5142119	6284 96 3	290	
GEK-AA90110EL	/ AI / EL	5157380	6285 51 3	271		GEK-AAT90213RW	puhtaanvalkoinen/ AI / FS	5142089	6284 96 0	290	
GEK-AA90110RW	puhtaanvalkoinen/ AI / FS	5157373	6285 51 0	271		GEK-AE70110EL	/ AI / EL	5157311	6285 47 3	270	
GEK-AA90133EL	/ AI / EL	5141150	6284 51 3	277		GEK-AE70110RW	puhtaanvalkoinen/ AI / FS	5157304	6285 47 0	270	
GEK-AA90133RW	puhtaanvalkoinen/ AI / FS	5141129	6284 51 0	277		GEK-AE70133EL	/ AI / EL	5141099	6284 47 3	276	
GEK-AA90173DEL	/ AI / EL	5156833	6285 10 3	295		GEK-AE70133RW	puhtaanvalkoinen/ AI / FS	5141068	6284 47 0	276	
GEK-AA90173DRW	puhtaanvalkoinen/ AI / FS	5156826	6285 10 0	295		GEK-AE90110EL	/ AI / EL	5157601	6285 57 3	272	
GEK-AA90173EL	/ AI / EL	5141532	6284 70 3	283		GEK-AE90110RW	puhtaanvalkoinen/ AI / FS	5157564	6285 57 0	272	
GEK-AA90173RW	puhtaanvalkoinen/ AI / FS	5141525	6284 70 0	283		GEK-AE901EL	/ AI / EL	5141297	6284 57 3	278	
GEK-AA90213EL	/ AI / EL	5141952	6284 90 3	289		GEK-AE901RW	puhtaanvalkoinen/ AI / FS	5141280	6284 57 0	278	
GEK-AA90213RW	puhtaanvalkoinen/ AI / FS	5141945	6284 90 0	289		GEK-AFF100213DEL	/ AI / EL	5142478	6285 33 3	302	
GEK-AA90213DEL	/ AI / EL	5156642	6285 01 3	293		GEK-AFF100213DRW	puhtaanvalkoinen/ AI / FS	5142447	6285 33 0	302	
GEK-AA90213DRW	puhtaanvalkoinen/ AI / FS	5156604	6285 01 0	293		GEK-AFF53100	alu/ AI / EL	6211272	6116 70 9	201	
GEK-AA90213EL	/ AI / EL	5141358	6284 61 3	281		GEK-AFF53160	alu/ AI / EL	6211395	6116 73 6	205	
GEK-AA90213RW	puhtaanvalkoinen/ AI / FS	5141341	6284 61 0	281		GEK-AFF70110EL	/ AI / EL	5157199	6285 43 3	269	
GEK-AA90213RW	puhtaanvalkoinen/ AI / FS	5141778	6284 81 3	287		GEK-AFF70110RW	puhtaanvalkoinen/ AI / FS	5157182	6285 43 0	269	
GEK-AA90213RW	puhtaanvalkoinen/ AI / FS	5141761	6284 81 0	287		GEK-AFF70133EL	/ AI / EL	5140986	6284 43 3	275	
GEK-AA90173DEL	/ AI / EL	5156888	6285 11 3	296		GEK-AFF70133RW	puhtaanvalkoinen/ AI / FS	5140979	6284 43 0	275	
GEK-AA90173DRW	puhtaanvalkoinen/ AI / FS	5156840	6285 11 0	296		GEK-AFF70213DEL	/ AI / EL	5142256	6285 23 3	299	
GEK-AA90213EL	/ AI / EL	5141990	6284 91 3	289		GEK-AFF70213DRW	puhtaanvalkoinen/ AI / FS	5142249	6285 23 0	299	
GEK-AA90213RW	puhtaanvalkoinen/ AI / FS	5141969	6284 91 0	289		GEK-AFF90110EL	/ AI / EL	5157489	6285 53 3	272	
GEK-AA90EL	/ AI / EL	5141570	6284 71 3	283		GEK-AFF90110RW	puhtaanvalkoinen/ AI / FS	5157441	6285 53 0	272	
GEK-AAE90RW	puhtaanvalkoinen/ AI / FS	5141549	6284 71 0	283		GEK-AFF90133EL	/ AI / EL	5141211	6284 53 3	278	
GEK-AAE100213DEL	/ AI / EL	5142553	6285 37 3	302		GEK-AFF90133RW	puhtaanvalkoinen/ AI / FS	5141181	6284 53 0	278	
GEK-AAE100213DRW	puhtaanvalkoinen/ AI / FS	5142546	6285 37 0	302		GEK-AFS100213DEL	/ AI / EL	5142430	6285 32 3	302	
GEK-AAE70173EL	/ AI / EL	5141518	6284 67 3	282		GEK-AFS100213DRW	puhtaanvalkoinen/ AI / FS	5142423	6285 32 0	302	
GEK-AAE70173EL	/ AI / EL	5141518	6284 67 3	294		GEK-AFS53100	alu/ AI / EL	6210671	6116 66 8	201	
GEK-AAE70173RW	puhtaanvalkoinen/ AI / FS	5141488	6284 67 0	282		GEK-AFS53160	alu/ AI / EL	6210978	6116 68 5	205	
GEK-AAE70173RW	puhtaanvalkoinen/ AI / FS	5141488	6284 67 0	282		GEK-AFS70110EL	/ AI / EL	5157144	6285 42 3	269	
GEK-AAE70173RW	puhtaanvalkoinen/ AI / FS	5141488	6284 67 0	294		GEK-AFS70110RW	puhtaanvalkoinen/ AI / FS	5157137	6285 42 0	269	
GEK-AAE70213DEL	/ AI / EL	5142355	6285 27 3	300		GEK-AFS70133EL	/ AI / EL	5140948	6284 42 3	275	
GEK-AAE70213DRW	puhtaanvalkoinen/ AI / FS	5142324	6285 27 0	300		GEK-AFS70133RW	puhtaanvalkoinen/ AI / FS	5140931	6284 42 0	275	
GEK-AAE70213EL	/ AI / EL	5141938	6284 87 3	288		GEK-AFS70213DEL	/ AI / EL	5142232	6285 22 3	299	
GEK-AAE70213RW	puhtaanvalkoinen/ AI / FS	5141907	6284 87 0	288		GEK-AFS70213DRW	puhtaanvalkoinen/ AI / FS	5142201	6285 22 0	299	
GEK-AAE90173EL	/ AI / EL	5141716	6284 77 3	284		GEK-AFS90110EL	/ AI / EL	5157434	6285 52 3	272	
GEK-AAE90173EL	/ AI / EL	5141716	6284 77 3	297		GEK-AFS90110RW	puhtaanvalkoinen/ AI / FS	5157427	6285 52 0	272	
GEK-AAE90173RW	puhtaanvalkoinen/ AI / FS	5141709	6284 77 0	284		GEK-AFS90133EL	/ AI / EL	5141174	6284 52 3	278	
GEK-AAE90173RW	puhtaanvalkoinen/ AI / FS	5141709	6284 77 0	297		GEK-AFS90133RW	puhtaanvalkoinen/ AI / FS	5141167	6284 52 0	278	
GEK-AAE90213EL	/ AI / EL	5142133	6284 97 3	290		GEK-AI53100	alu/ AI / EL	6210015	6116 57 9	201	1464512
GEK-AAE90213RW	puhtaanvalkoinen/ AI / FS	5142126	6284 97 0	290		GEK-AI53160	alu/ AI / EL	6210138	6116 59 5	205	1464509
GEK-AAFF70173DEL	/ AI / EL	5156710	6285 03 3	293		GEK-AI90110EL	/ AI / EL	5157502	6285 54 3	272	
GEK-AAFF70173DRW	puhtaanvalkoinen/ AI / FS	5156703	6285 03 0	293		GEK-AI90110RW	puhtaanvalkoinen/ AI / FS	5157496	6285 54 0	272	
GEK-AAFF70213EL	/ AI / EL	5141839	6284 83 3	287		GEK-AIA70173DEL	/ AI / EL	5156765	6285 04 3	294	
GEK-AAFF70213RW	puhtaanvalkoinen/ AI / FS	5141822	6284 83 0	287		GEK-AIA70173DRW	puhtaanvalkoinen/ AI / FS	5156727	6285 04 0	294	
GEK-AAFF7EL	/ AI / EL	5141419	6284 63 3	281		GEK-AIA70EL	/ AI / EL	5157243	6285 44 3	269	
GEK-AAFF7RW	puhtaanvalkoinen/ AI / FS	5141402	6284 63 0	281		GEK-AIA70RW	puhtaanvalkoinen/ AI / FS	5157205	6285 44 0	269	
GEK-AAFF90173DEL	/ AI / EL	5156956	6285 13 3	296		GEK-AIA90173DEL	/ AI / EL	5157007	6285 14 3	297	
GEK-AAFF90173DRW	puhtaanvalkoinen/ AI / FS	5156949	6285 13 0	296		GEK-AIA90173DRW	puhtaanvalkoinen/ AI / FS	5156963	6285 14 0	297	
GEK-AAFF90173EL	/ AI / EL	5141631	6284 73 3	284		GEK-AIS100213DEL	/ AI / EL	5142492	6285 34 3	302	
GEK-AAFF90173RW	puhtaanvalkoinen/ AI / FS	5141600	6284 73 0	284		GEK-AIS100213DRW	puhtaanvalkoinen/ AI / FS	5142485	6285 34 0	302	
GEK-AAFF90213EL	/ AI / EL	5142058	6284 93 3	290		GEK-AIS70133EL	/ AI / EL	5141006	6284 44 3	275	
GEK-AAFF90213RW	puhtaanvalkoinen/ AI / FS	5142027	6284 93 0	290		GEK-AIS70133RW	puhtaanvalkoinen/ AI / FS	5140993	6284 44 0	275	
GEK-AAFS70173DEL	/ AI / EL	5156666	6285 02 3	293		GEK-AIS70213DEL	/ AI / EL	5142294	6285 24 3	299	
GEK-AAFS70173DRW	puhtaanvalkoinen/ AI / FS	5156659	6285 02 0	293		GEK-AIS70213DRW	puhtaanvalkoinen/ AI / FS	5142263	6285 24 0	299	
GEK-AAFS70173EL	/ AI / EL	5141396	6284 62 3	281		GEK-AIS90133EL	/ AI / EL	5141235	6284 54 3	278	
GEK-AAFS70173RW	puhtaanvalkoinen/ AI / FS	5141365	6284 62 0	281		GEK-AIS90133RW	puhtaanvalkoinen/ AI / FS	5141228	6284 54 0	278	
GEK-AAFS70213EL	/ AI / EL	5141815	6284 82 3	287		GEK-AKU45	/ St	6211456	6116 75 2	200	1464517
GEK-AAFS70213RW	puhtaanvalkoinen/ AI / FS	5141785	6284 82 0	287		GEK-AKU45	/ St	6211456	6116 75 2	204	1464517
GEK-AAFS90173DEL	/ AI / EL	5156901	6285 12 3	296		GEK-AOT45	alu/ AI / EL	6202034	6116 55 8	200	1464519
GEK-AAFS90173DRW	puhtaanvalkoinen/ AI / FS	5156895	6285 12 0	296		GEK-AOT45	alu/ AI / EL	6202034	6116 55 8	204	1464519
GEK-AAFS90173EL	/ AI / EL	5141594	6284 72 3	284		GEK-AT100213DEL	/ AI / EL	5142539	6285 36 3	302	
GEK-AAFS90173RW	puhtaanvalkoinen/ AI / FS	5141587	6284 72 0	284		GEK-AT100213DRW	puhtaanvalkoinen/ AI / FS	5142508	6285 36 0	302	
GEK-AAFS90213EL	/ AI / EL	5142010	6284 92 3	290		GEK-AT70110EL	/ AI / EL	5157267	6285 46 3	269	
GEK-AAFS90213RW	puhtaanvalkoinen/ AI / FS	5142003	6284 92 0	290		GEK-AT70110RW	puhtaanvalkoinen/ AI / FS	5157250	6285 46 0	269	
GEK-AAIS70173EL	/ AI / EL	5141457	6284 64 3	281		GEK-AT70133EL	/ AI / EL	5141051	6284 46 3	275	
GEK-AAIS70173RW	puhtaanvalkoinen/ AI / FS	5141426	6284 64 0	281		GEK-AT70133RW	puhtaanvalkoinen/ AI / FS	5141044	6284 46 0	275	
GEK-AAIS70213EL	/ AI / EL	5141877	6284 84 3	287		GEK-AT70213DEL	/ AI / EL	5142317	6285 26 3	299	
GEK-AAIS70213RW	puhtaanvalkoinen/ AI / FS	5141846	6284 84 0	287		GEK-AT70213DRW	puhtaanvalkoinen/ AI / FS	5142300	6285 26 0	299	
GEK-AAIS90173EL	/ AI / EL	5141655	6284 74 3	284		GEK-AT90110EL	/ AI / EL	5157557	6285 56 3	272	
GEK-AAIS90173RW	puhtaanvalkoinen/ AI / FS	5141648	6284 74 0	284		GEK-AT90110RW	puhtaanvalkoinen/ AI / FS	5157540	6285 56 0	272	
GEK-AAIS90213EL	/ AI / EL	5142072	6284 94 3	290		GEK-AT90133EL	/ AI / EL	5141273	6284 56 3	278	
GEK-AAIS90213RW	puhtaanvalkoinen/ AI / FS	5142065	6284 94 0	290		GEK-AT90133RW	puhtaanvalkoinen/ AI / FS	5141242	6284 56 0	278	
GEK-AAT70173DEL	/ AI / EL	5156789	6285 06 3	294		GEK-K53100	puhtaanvalkoinen 2000/ PVC	6292578	6116 02 7	188	1464404
GEK-AAT70173DRW	puhtaanvalkoinen/ AI / FS	5156772	6285 06 0	294		GEK-K53160	puhtaanvalkoinen 2000/ PVC	6292516	6116 05 1	191	1464406
GEK-AAT70173EL	/ AI / EL	5141471	6284 66 3	281		GEK-K53160-3	puhtaanvalkoinen 2000/ PVC	5391630	6116 07 3	194	1464500
GEK-AAT70173RW	puhtaanvalkoinen/ AI / FS	5141464	6284 66 0	281		GEK-KA53100	puhtaanvalkoinen/ PVC	6441013	6116 26 4	189	1464410
GEK-AAT70213EL	/ AI / EL	5141891	6284 86 3	287		GEK-KA53100	alu/ PVC	6184033	6116 26 9	201	
GEK-AAT70213RW	puhtaanvalkoinen/ AI / FS	5141884	6284 86 0	287							

# Tyyppiluettelo

EAN-numeron rakenne: Maatunnus 40

Valmistajatunnus 1219 (tuotenumeroihin, jotka alkavat numerolla 0, pätee: 1010)

Yksilöllinen EAN-C 5647589

Tyyppi	Mitat/väri/muuta	EAN-C.	Tuote nro	Side	FI-nr.	Tyyppi	Mitat/väri/muuta	EAN-C.	Tuote nro	Side	FI-nr.
GEK-KA53160	alu / PVC	6184811	6116 28 5	205		GK-E70130LGR	vaaleanharmaa / PVC	5656975	6274 57 2	215	
GEK-KA53160-3	puhtaanvalkoinen / PVC	5428695	6116 26 1	195		GK-E70130RW	puhtaanvalkoinen / PVC	5656951	6274 57 0	215	1418857
GEK-KAS53160	puhtaanvalkoinen / PVC	6192915	6116 27 2	189	1464417	GK-E70170CW	valkoinen / PVC	5657279	6274 77 1	218	
GEK-KAS53160	puhtaanvalkoinen / PVC	6193158	6116 29 4	192	1464427	GK-E70170GR	kivenharmaa / PVC	5657293	6274 77 6	218	
GEK-KAS53160-3	puhtaanvalkoinen / PVC	5391678	6116 26 3	195	1464502	GK-E70170LGR	vaaleanharmaa / PVC	5657286	6274 77 2	218	
GEK-KE53160-3	puhtaanvalkoinen / PVC	5391685	6116 40 3	195	1464503	GK-E70170RW	puhtaanvalkoinen / PVC	5657262	6274 77 0	218	1418877
GEK-KEL53100	puhtaanvalkoinen / PVC	6441075	6116 30 2	190	1464412						
GEK-KEL53100	alu / PVC	6184095	6116 30 7	202	1464515	GK-F70110CW	valkoinen / PVC	5656463	6274 32 1	211	
GEK-KEL53160	puhtaanvalkoinen / PVC	6441136	6116 32 9	193	1464422	GK-F70110GR	kivenharmaa / PVC	5656500	6274 32 6	211	
GEK-KEL53160	alu / PVC	6184873	6116 33 4	206	1464525	GK-F70110LGR	vaaleanharmaa / PVC	5656494	6274 32 2	211	
GEK-KER53100	puhtaanvalkoinen / PVC	6616930	6116 35 3	190	1464414	GK-F70110RW	puhtaanvalkoinen / PVC	5655664	6274 32 0	211	1418832
GEK-KER53100	alu / PVC	6184217	6116 35 8	202	1464516	GK-F70130CW	valkoinen / PVC	5656845	6274 52 1	214	
GEK-KER53160	puhtaanvalkoinen / PVC	6441198	6116 38 8	193	1464424	GK-F70130GR	kivenharmaa / PVC	5656869	6274 52 6	214	
GEK-KER53160	alu / PVC	6184934	6116 39 3	206	1464513	GK-F70130LGR	vaaleanharmaa / PVC	5656852	6274 52 2	214	
GEK-KF53160-3	puhtaanvalkoinen / PVC	5391692	6116 49 3	194	1464505	GK-F70130RW	puhtaanvalkoinen / PVC	5656838	6274 52 0	214	1418852
GEK-KFF53100	puhtaanvalkoinen / PVC	6184514	6116 46 4	188		GK-F70170CW	valkoinen / PVC	5657156	6274 72 1	217	
GEK-KFF53160	puhtaanvalkoinen / PVC	6191239	6116 48 0	191		GK-F70170GR	kivenharmaa / PVC	5657170	6274 72 6	217	
GEK-KFS53100	puhtaanvalkoinen / PVC	6184330	6116 41 8	188		GK-F70170LGR	vaaleanharmaa / PVC	5657163	6274 72 2	217	
GEK-KFS53160	puhtaanvalkoinen / PVC	6184996	6116 43 4	191		GK-F70170RW	puhtaanvalkoinen / PVC	5657149	6274 72 0	217	1418872
GEK-KIS53100	puhtaanvalkoinen / PVC	6709038	6116 20 5	189	1464434						
GEK-KIS53100	alu / PVC	6183678	6116 21 0	201		GK-I70110CW	valkoinen / PVC	5656524	6274 34 1	212	
GEK-KIS53160	puhtaanvalkoinen / PVC	6440955	6116 22 1	192	1464442	GK-I70110GR	kivenharmaa / PVC	5656562	6274 34 6	212	
GEK-KIS53160	alu / PVC	6184699	6116 22 6	205		GK-I70110LGR	vaaleanharmaa / PVC	5656555	6274 34 2	212	
GEK-KIS53160-3	puhtaanvalkoinen / PVC	5428688	6116 20 1	194		GK-I70110RW	puhtaanvalkoinen / PVC	5656517	6274 34 0	212	1418834
GEK-KIS53100	puhtaanvalkoinen / PVC	6192793	6116 21 3	189	1464415	GK-I70130CW	valkoinen / PVC	5656883	6274 54 1	215	
GEK-KIS53160	puhtaanvalkoinen / PVC	6192977	6116 24 8	192	1464425	GK-I70130GR	kivenharmaa / PVC	5656906	6274 54 6	215	
GEK-KIS53160-3	puhtaanvalkoinen / PVC	5391661	6116 20 3	195	1464501	GK-I70130LGR	vaaleanharmaa / PVC	5656890	6274 54 2	215	
GEK-KK53100	puhtaanvalkoinen / PVC	5391883	6116 49 5	190		GK-I70130RW	puhtaanvalkoinen / PVC	5656876	6274 54 0	215	1418854
GEK-KK53100	alu / PVC	5391890	6116 49 6	202		GK-I70170CW	valkoinen / PVC	5657194	6274 74 1	218	
GEK-KK53160	puhtaanvalkoinen / PVC	5392088	6116 49 8	193		GK-I70170GR	kivenharmaa / PVC	5657217	6274 74 6	218	
GEK-KK53160	alu / PVC	5392095	6116 49 9	206		GK-I70170LGR	vaaleanharmaa / PVC	5657200	6274 74 2	218	
						GK-I70170RW	puhtaanvalkoinen / PVC	5657187	6274 74 0	218	1418874
GEK-KOT45	puhtaanvalkoinen 2000 / PVC	6708970	6116 10 8	188	1464402						
GEK-KOT45	puhtaanvalkoinen 2000 / PVC	6708970	6116 10 8	191	1464402	GK-KUP	vaaleanharmaa / ABS/ASA	5657033	6274 65 0	210	1418883
GEK-KOT45	puhtaanvalkoinen 2000 / PVC	6708970	6116 10 8	194	1464402	GK-KUP	vaaleanharmaa / ABS/ASA	5657033	6274 65 0	213	1418883
						GK-KUP	vaaleanharmaa / ABS/ASA	5657033	6274 65 0	216	1418883
GEK-KS45	puhtaanvalkoinen / PVC	6441259	6116 15 0	188	1464416						
GEK-KS45	puhtaanvalkoinen / PVC	6441259	6116 15 0	191	1464416	GK-OTGACW	valkoinen / PVC	5657347	6274 79 1	211	
GEK-KS45	alu / PVC	6183739	6116 15 4	200	1464518	GK-OTGACW	valkoinen / PVC	5657347	6274 79 1	214	
GEK-KS45	alu / PVC	6183739	6116 15 4	204	1464518	GK-OTGACW	valkoinen / PVC	5657347	6274 79 1	217	
GEK-KS45-3	puhtaanvalkoinen / PVC	5391647	6116 16 3	194	1464504	GK-OTGACW	valkoinen / PVC	5657347	6274 79 1	224	
GEK-KT53160-3	puhtaanvalkoinen / PVC	5391654	6116 19 3	195		GK-OTGACW	valkoinen / PVC	5657347	6274 79 1	229	
GEK-KTF53100	puhtaanvalkoinen / PVC	5391982	6116 18 0	190		GK-OTGACW	valkoinen / PVC	5657347	6274 79 1	234	
GEK-KTF53100	alu / PVC	5392026	6116 18 1	202		GK-OTGACW	valkoinen / PVC	5657347	6274 79 1	240	
GEK-KTF53160	puhtaanvalkoinen / PVC	5392033	6116 18 4	193		GK-OTGACW	valkoinen / PVC	5657347	6274 79 1	245	
GEK-KTF53160	alu / PVC	5392040	6116 18 5	206		GK-OTGACW	valkoinen / PVC	5657347	6274 79 1	256	
GEK-KTS53100	puhtaanvalkoinen / PVC	5391913	6116 16 7	189		GK-OTGACW	valkoinen / PVC	5657347	6274 79 1	262	
GEK-KTS53100	alu / PVC	5391920	6116 16 9	202		GK-OTGAGR	kivenharmaa / PVC	5657361	6274 79 6	211	
GEK-KTS53160	puhtaanvalkoinen / PVC	5391968	6116 17 2	193		GK-OTGAGR	kivenharmaa / PVC	5657361	6274 79 6	214	
GEK-KTS53160	alu / PVC	5391975	6116 17 4	206		GK-OTGAGR	kivenharmaa / PVC	5657361	6274 79 6	217	
GEK-LZ		5427650	6270 67 0	196		GK-OTGALGR	vaaleanharmaa / PVC	5657354	6274 79 2	211	
						GK-OTGALGR	vaaleanharmaa / PVC	5657354	6274 79 2	214	
						GK-OTGALGR	vaaleanharmaa / PVC	5657354	6274 79 2	217	
GK-70110CW	valkoinen 2000 / PVC	5656333	6274 30 1	210		GK-OTGALGR	vaaleanharmaa / PVC	5657354	6274 79 2	224	
GK-70110GR	kivenharmaa 2000 / PVC	5656371	6274 30 6	210		GK-OTGALGR	vaaleanharmaa / PVC	5657354	6274 79 2	229	
GK-70110LGR	vaaleanharmaa 2000 / PVC	5656340	6274 30 2	210	1418830	GK-OTGALGR	vaaleanharmaa / PVC	5657354	6274 79 2	234	
GK-70110RW	puhtaanvalkoinen 2000 / PVC	5655473	6274 30 0	210		GK-OTGALGR	vaaleanharmaa / PVC	5657354	6274 79 2	240	
GK-70130CW	valkoinen 2000 / PVC	5656746	6274 50 1	213		GK-OTGALGR	vaaleanharmaa / PVC	5657354	6274 79 2	245	
GK-70130GR	kivenharmaa 2000 / PVC	5656760	6274 50 6	213		GK-OTGALGR	vaaleanharmaa / PVC	5657354	6274 79 2	256	
GK-70130LGR	vaaleanharmaa 2000 / PVC	5656753	6274 50 2	213		GK-OTGALGR	vaaleanharmaa / PVC	5657354	6274 79 2	262	
GK-70130RW	puhtaanvalkoinen 2000 / PVC	5656739	6274 50 0	213	1418850	GK-OTGARW	puhtaanvalkoinen / PVC	5657309	6274 79 0	211	1418881
GK-70170CW	valkoinen 2000 / PVC	5657057	6274 70 1	216		GK-OTGARW	puhtaanvalkoinen / PVC	5657309	6274 79 0	214	1418881
GK-70170GR	kivenharmaa 2000 / PVC	5657071	6274 70 6	216		GK-OTGARW	puhtaanvalkoinen / PVC	5657309	6274 79 0	217	1418881
GK-70170LGR	vaaleanharmaa 2000 / PVC	5657064	6274 70 2	216		GK-OTGARW	puhtaanvalkoinen / PVC	5657309	6274 79 0	224	1418881
GK-70170RW	puhtaanvalkoinen 2000 / PVC	5657040	6274 70 0	216	1418870	GK-OTGARW	puhtaanvalkoinen / PVC	5657309	6274 79 0	229	1418881
						GK-OTGARW	puhtaanvalkoinen / PVC	5657309	6274 79 0	234	1418881
						GK-OTGARW	puhtaanvalkoinen / PVC	5657309	6274 79 0	240	1418881
GK-A70110CW	valkoinen / PVC	5656432	6274 31 1	211		GK-OTGARW	puhtaanvalkoinen / PVC	5657309	6274 79 0	245	1418881
GK-A70110GR	kivenharmaa / PVC	5656456	6274 31 6	211		GK-OTGARW	puhtaanvalkoinen / PVC	5657309	6274 79 0	256	1418881
GK-A70110LGR	vaaleanharmaa / PVC	5656449	6274 31 2	211		GK-OTGARW	puhtaanvalkoinen / PVC	5657309	6274 79 0	262	1418881
GK-A70110RW	puhtaanvalkoinen / PVC	5656401	6274 31 0	211	1418831						
GK-A70130CW	valkoinen / PVC	5656807	6274 51 1	214		GK-OTGCW	valkoinen 2000 / PVC	5666417	6278 68 1	210	
GK-A70130GR	kivenharmaa / PVC	5656821	6274 51 6	214		GK-OTGCW	valkoinen 2000 / PVC	5666417	6278 68 1	213	
GK-A70130LGR	vaaleanharmaa / PVC	5656814	6274 51 2	214		GK-OTGCW	valkoinen 2000 / PVC	5666417	6278 68 1	216	
GK-A70130RW	puhtaanvalkoinen / PVC	5656791	6274 51 0	214	1418851	GK-OTGCW	valkoinen 2000 / PVC	5666417	6278 68 1	223	
GK-A70170CW	valkoinen / PVC	5657118	6274 71 1	217		GK-OTGCW	valkoinen 2000 / PVC	5666417	6278 68 1	228	
GK-A70170GR	kivenharmaa / PVC	5657132	6274 71 6	217		GK-OTGCW	valkoinen 2000 / PVC	5666417	6278 68 1	233	
GK-A70170LGR	vaaleanharmaa / PVC	5657125	6274 71 2	217		GK-OTGCW	valkoinen 2000 / PVC	5666417	6278 68 1	239	
GK-A70170RW	puhtaanvalkoinen / PVC	5657101	6274 71 0	217	1418871	GK-OTGCW	valkoinen 2000 / PVC	5666417	6278 68 1	244	
						GK-OTGCW	valkoinen 2000 / PVC	5666417	6278 68 1	255	
GK-E70110CW	valkoinen / PVC	5656647	6274 37 1	212		GK-OTGCW	valkoinen 2000 / PVC	5666417	6278 68 1	261	
GK-E70110GR	kivenharmaa / PVC	5656685	6274 37 6	212							
GK-E70110LGR	vaaleanharmaa / PVC	5656678	6274 37 2	212		GK-OTGFCW	valkoinen / PVC	5656708	6274 49 1	211	
GK-E70110RW	puhtaanvalkoinen / PVC</										





# Tyyppiluettelo

EAN-numeron rakenne: Maatunnus 40

Valmistajatunnus 1219 (tuotenumeroihin, jotka alkavat numerolla 0, pätee: 1010)

Yksilöllinen EAN-C 5647589

Tyyppi	Mitat/väri/muuta	EAN-C.	Tuote nro	Side	Fl-nr.	Tyyppi	Mitat/väri/muuta	EAN-C.	Tuote nro	Side	Fl-nr.
GK-TW70	2000 / PVC	5658122	6274 90 0	215	1418880	GS-AA70210LGR	vaaleanharmaa / St / FS	5663836	6278 01 2	256	
GK-TW70	2000 / PVC	5658122	6274 90 0	218	1418880	GS-AA70210RW	puhtaanvalkoinen / St / FS	5663812	6278 01 0	256	
						GS-AA90130CW	valkoinen / St / FS	5661917	6277 51 1	234	
						GS-AA90130LGR	vaaleanharmaa / St / FS	5661924	6277 51 2	234	
G-KWAG70110CW	valkoinen 178 / ABS/ASA	5657729	6274 85 1	311		GS-AA90130RW	puhtaanvalkoinen / St / FS	5661900	6277 51 0	234	
G-KWAG70110GR	kivenharmaa 178 / ABS/ASA	5657774	6274 85 6	311		GS-AA90170CW	valkoinen / St / FS	5663416	6277 91 1	245	
G-KWAG70110LGR	vaaleanharmaa 178 / ABS/ASA	5657767	6274 85 2	311		GS-AA90170LGR	vaaleanharmaa / St / FS	5663423	6277 91 2	245	
G-KWAG70110RW	puhtaanvalkoinen 178 / ABS/ASA	5657712	6274 85 0	311	1418888	GS-AA90170RW	puhtaanvalkoinen / St / FS	5663409	6277 91 0	245	
G-KWAG70130CW	valkoinen 198 / ABS/ASA	5657828	6274 86 1	311		GS-AA90210CW	valkoinen / St / FS	5664185	6278 11 1	256	
G-KWAG70130GR	kivenharmaa 198 / ABS/ASA	5657842	6274 86 6	311		GS-AA90210LGR	vaaleanharmaa / St / FS	5664192	6278 11 2	256	
G-KWAG70130LGR	vaaleanharmaa 198 / ABS/ASA	5657835	6274 86 2	311		GS-AA90210RW	puhtaanvalkoinen / St / FS	5664178	6278 11 0	256	
G-KWAG70130RW	puhtaanvalkoinen 198 / ABS/ASA	5657781	6274 86 0	311	1418889	GS-AFF70130CW	valkoinen / St / FS	5661481	6277 43 1	235	
G-KWAG70170CW	valkoinen 238 / ABS/ASA	5657897	6274 87 1	311		GS-AFF70130LGR	vaaleanharmaa / St / FS	5661498	6277 43 2	235	
G-KWAG70170GR	kivenharmaa 238 / ABS/ASA	5657941	6274 87 6	311		GS-AFF70130RW	puhtaanvalkoinen / St / FS	5661443	6277 43 0	235	
G-KWAG70170LGR	vaaleanharmaa 238 / ABS/ASA	5657903	6274 87 2	311		GS-AFF70170CW	valkoinen / St / FS	5663157	6277 83 1	246	
G-KWAG70170RW	puhtaanvalkoinen 238 / ABS/ASA	5657880	6274 87 0	311	1418887	GS-AFF70170LGR	vaaleanharmaa / St / FS	5663164	6277 83 2	246	
G-KWAG70210CW	valkoinen 278 / ABS/ASA	5657965	6274 88 1	312		GS-AFF70170RW	puhtaanvalkoinen / St / FS	5663140	6277 83 0	246	
G-KWAG70210LGR	vaaleanharmaa 278 / ABS/ASA	5658009	6274 88 2	312		GS-AFF70210CW	valkoinen / St / FS	5663911	6278 03 1	257	
G-KWAG70210RW	puhtaanvalkoinen 278 / ABS/ASA	5657958	6274 88 0	312		GS-AFF70210LGR	vaaleanharmaa / St / FS	5663928	6278 03 2	257	
G-KWAG90110CW	valkoinen 178 / ABS/ASA	5658481	6274 95 1	311		GS-AFF70210RW	puhtaanvalkoinen / St / FS	5663904	6278 03 0	257	
G-KWAG90110GR	kivenharmaa 178 / ABS/ASA	5658498	6274 95 2	311		GS-AFF90130CW	valkoinen / St / FS	5662037	6277 53 1	235	
G-KWAG90110LGR	vaaleanharmaa 178 / ABS/ASA	5658443	6274 95 0	311		GS-AFF90130LGR	vaaleanharmaa / St / FS	5662044	6277 53 2	235	
G-KWAG90130CW	valkoinen 198 / ABS/ASA	5658559	6274 96 1	311		GS-AFF90130RW	puhtaanvalkoinen / St / FS	5662020	6277 53 0	235	
G-KWAG90130LGR	vaaleanharmaa 198 / ABS/ASA	5658566	6274 96 2	311		GS-AFF90170CW	valkoinen / St / FS	5663546	6277 93 1	246	
G-KWAG90130RW	puhtaanvalkoinen 198 / ABS/ASA	5658542	6274 96 0	311		GS-AFF90170LGR	vaaleanharmaa / St / FS	5663577	6277 93 2	246	
G-KWAG90170CW	valkoinen 238 / ABS/ASA	5658597	6274 97 1	311		GS-AFF90170RW	puhtaanvalkoinen / St / FS	5663539	6277 93 0	246	
G-KWAG90170LGR	vaaleanharmaa 238 / ABS/ASA	5658603	6274 97 2	311		GS-AFF90210CW	valkoinen / St / FS	5664307	6278 13 1	257	
G-KWAG90170RW	puhtaanvalkoinen 238 / ABS/ASA	5658580	6274 97 0	311		GS-AFF90210LGR	vaaleanharmaa / St / FS	5664314	6278 13 2	257	
G-KWAG90210CW	valkoinen 278 / ABS/ASA	5658665	6274 98 1	312		GS-AFF90210RW	puhtaanvalkoinen / St / FS	5664260	6278 13 0	257	
G-KWAG90210LGR	vaaleanharmaa 278 / ABS/ASA	5658672	6274 98 2	312		GS-AFS70130CW	valkoinen / St / FS	5661382	6277 42 1	234	
G-KWAG90210RW	puhtaanvalkoinen 278 / ABS/ASA	5658627	6274 98 0	312		GS-AFS70130LGR	vaaleanharmaa / St / FS	5661429	6277 42 2	234	
G-KWA070110CW	valkoinen 178 / ABS/ASA	5657415	6274 81 1	309		GS-AFS70130RW	puhtaanvalkoinen / St / FS	5661375	6277 42 0	234	
G-KWA070110GR	kivenharmaa 178 / ABS/ASA	5657460	6274 81 6	309		GS-AFS70170CW	valkoinen / St / FS	5663119	6277 82 1	245	
G-KWA070110LGR	vaaleanharmaa 178 / ABS/ASA	5657422	6274 81 2	309		GS-AFS70170LGR	vaaleanharmaa / St / FS	5663126	6277 82 2	245	
G-KWA070110RW	puhtaanvalkoinen 178 / ABS/ASA	5657408	6274 81 0	309	1418885	GS-AFS70170RW	puhtaanvalkoinen / St / FS	5663102	6277 82 0	245	
G-KWA070130CW	valkoinen 198 / ABS/ASA	5657484	6274 82 1	310		GS-AFS70210CW	valkoinen / St / FS	5663874	6278 02 1	256	
G-KWA070130GR	kivenharmaa 198 / ABS/ASA	5657538	6274 82 6	310		GS-AFS70210LGR	vaaleanharmaa / St / FS	5663881	6278 02 2	256	
G-KWA070130LGR	vaaleanharmaa 198 / ABS/ASA	5657521	6274 82 2	310		GS-AFS70210RW	puhtaanvalkoinen / St / FS	5663867	6278 02 0	256	
G-KWA070130RW	puhtaanvalkoinen 198 / ABS/ASA	5657477	6274 82 0	310	1418886	GS-AFS90130CW	valkoinen / St / FS	5661993	6277 52 1	234	
G-KWA070170CW	valkoinen 238 / ABS/ASA	5657583	6274 83 1	310		GS-AFS90130LGR	vaaleanharmaa / St / FS	5662006	6277 52 2	234	
G-KWA070170GR	kivenharmaa 238 / ABS/ASA	5657606	6274 83 6	310		GS-AFS90130RW	puhtaanvalkoinen / St / FS	5661986	6277 52 0	234	
G-KWA070170LGR	vaaleanharmaa 238 / ABS/ASA	5657590	6274 83 2	310		GS-AFS90170CW	valkoinen / St / FS	5663485	6277 92 1	245	
G-KWA070170RW	puhtaanvalkoinen 238 / ABS/ASA	5657545	6274 83 0	310	1418884	GS-AFS90170LGR	vaaleanharmaa / St / FS	5663515	6277 92 2	245	
G-KWA070210CW	valkoinen 278 / ABS/ASA	5657651	6274 84 1	310		GS-AFS90170RW	puhtaanvalkoinen / St / FS	5663478	6277 92 0	245	
G-KWA070210LGR	vaaleanharmaa 278 / ABS/ASA	5657668	6274 84 2	310		GS-AFS90210CW	valkoinen / St / FS	5664239	6278 12 1	256	
G-KWA070210RW	puhtaanvalkoinen 278 / ABS/ASA	5657644	6274 84 0	310		GS-AFS90210LGR	vaaleanharmaa / St / FS	5664246	6278 12 2	256	
G-KWA090110CW	valkoinen 178 / ABS/ASA	5658146	6274 91 1	309		GS-AFS90210RW	puhtaanvalkoinen / St / FS	5664222	6278 12 0	256	
G-KWA090110LGR	vaaleanharmaa 178 / ABS/ASA	5658184	6274 91 2	309		GS-AI70130CW	valkoinen / St / FS	5661566	6277 44 1	235	
G-KWA090110RW	puhtaanvalkoinen 178 / ABS/ASA	5658139	6274 91 0	309		GS-AI70130LGR	vaaleanharmaa / St / FS	5661603	6277 44 2	235	
G-KWA090130CW	valkoinen 198 / ABS/ASA	5658245	6274 92 1	310		GS-AI70130RW	puhtaanvalkoinen / St / FS	5661559	6277 44 0	235	
G-KWA090130LGR	vaaleanharmaa 198 / ABS/ASA	5658252	6274 92 2	310		GS-AI70170CW	valkoinen / St / FS	5663201	6277 84 1	246	
G-KWA090130RW	puhtaanvalkoinen 198 / ABS/ASA	5658207	6274 92 0	310		GS-AI70170LGR	vaaleanharmaa / St / FS	5663218	6277 84 2	246	
G-KWA090170CW	valkoinen 238 / ABS/ASA	5658313	6274 93 1	310		GS-AI70170RW	puhtaanvalkoinen / St / FS	5663195	6277 84 0	246	
G-KWA090170LGR	vaaleanharmaa 238 / ABS/ASA	5658320	6274 93 2	310		GS-AI70210CW	valkoinen / St / FS	5663966	6278 05 1	257	
G-KWA090170RW	puhtaanvalkoinen 238 / ABS/ASA	5658306	6274 93 0	310		GS-AI70210LGR	vaaleanharmaa / St / FS	5663973	6278 05 2	257	
G-KWA090210CW	valkoinen 278 / ABS/ASA	5658382	6274 94 1	310		GS-AI70210RW	puhtaanvalkoinen / St / FS	5663959	6278 05 0	257	
G-KWA090210LGR	vaaleanharmaa 278 / ABS/ASA	5658429	6274 94 2	310		GS-AI90130CW	valkoinen / St / FS	5662082	6277 54 1	235	
G-KWA090210RW	puhtaanvalkoinen 278 / ABS/ASA	5658375	6274 94 0	310		GS-AI90130LGR	vaaleanharmaa / St / FS	5662099	6277 54 2	235	
						GS-AI90130RW	puhtaanvalkoinen / St / FS	5662075	6277 54 0	235	
						GS-AI90170CW	valkoinen / St / FS	5663638	6277 94 1	246	
GS-A70130CW	valkoinen 2000 / St / FS	5661146	6277 40 1	232		GS-AI90170LGR	vaaleanharmaa / St / FS	5663645	6277 94 2	246	
GS-A70130LGR	vaaleanharmaa 2000 / St / FS	5661184	6277 40 2	232		GS-AI90170RW	puhtaanvalkoinen / St / FS	5663607	6277 94 0	246	
GS-A70130RW	puhtaanvalkoinen 2000 / St / FS	5661139	6277 40 0	232		GS-AI90210CW	valkoinen / St / FS	5664383	6278 14 1	257	
GS-A70170CW	valkoinen 2000 / St / FS	5662976	6277 80 1	243		GS-AI90210LGR	vaaleanharmaa / St / FS	5664420	6278 14 2	257	
GS-A70170LGR	vaaleanharmaa 2000 / St / FS	5662983	6277 80 2	243		GS-AI90210RW	puhtaanvalkoinen / St / FS	5664376	6278 14 0	257	
GS-A70170RW	puhtaanvalkoinen 2000 / St / FS	5662945	6277 80 0	243		GS-AT70130CW	valkoinen / St / FS	5661672	6277 46 1	236	
GS-A70210CW	valkoinen 2000 / St / FS	5663751	6278 00 1	254		GS-AT70130LGR	vaaleanharmaa / St / FS	5661689	6277 46 2	236	
GS-A70210LGR	vaaleanharmaa 2000 / St / FS	5663768	6278 00 2	254		GS-AT70130RW	puhtaanvalkoinen / St / FS	5661665	6277 46 0	236	
GS-A70210RW	puhtaanvalkoinen 2000 / St / FS	5663744	6278 00 0	254		GS-AT70170CW	valkoinen / St / FS	5663270	6277 86 1	247	
GS-A90130CW	valkoinen 2000 / St / FS	5661788	6277 50 1	232		GS-AT70170LGR	vaaleanharmaa / St / FS	5663287	6277 86 2	247	
GS-A90130LGR	vaaleanharmaa 2000 / St / FS	5661795	6277 50 2	232		GS-AT70170RW	puhtaanvalkoinen / St / FS	5663249	6277 86 0	247	
GS-A90130RW	puhtaanvalkoinen 2000 / St / FS	5661740	6277 50 0	232		GS-AT70210CW	valkoinen / St / FS	5664017	6278 06 1	258	
GS-A90170CW	valkoinen 2000 / St / FS	5663324	6277 90 1	243		GS-AT70210LGR	vaaleanharmaa / St / FS	5664024	6278 06 2	258	
GS-A90170LGR	vaaleanharmaa 2000 / St / FS	5663331	6277 90 2	243		GS-AT70210RW	puhtaanvalkoinen / St / FS	5664000	6278 06 0	258	
GS-A90170RW	puhtaanvalkoinen 2000 / St / FS	5663317	6277 90 0	243		GS-AT90130CW	valkoinen / St / FS	5662136	6277 56 1	236	
GS-A90210CW	valkoinen 2000 / St / FS	5664116	6278 10 1	254		GS-AT90130LGR	vaaleanharmaa / St / FS	5662143	6277 56 2	236	
GS-A90210LGR	vaaleanharmaa 2000 / St / FS	5664123	6278 10 2	254		GS-AT90130RW	puhtaanvalkoinen / St / FS	5662129	6277 56 0	236	
GS-A90210RW	puhtaanvalkoinen 2000 / St / FS	5664109	6278 10 0	254		GS-AT90170CW	valkoinen / St / FS	5663706	6277 96 1	247	



Tyyppi	Mitat/väri/muuta	EAN-C.	Tuote nro	Side	Fl-nr.	Tyyppi	Mitat/väri/muuta	EAN-C.	Tuote nro	Side	Fl-nr.
GS-D70170LGR	vaaleanharmaa 2000 / St / FS	5664680	6278 20 2	249		GS-E70170LGR	vaaleanharmaa / St / FS	5662488	6277 67 2	247	
GS-D70170RW	puhtaanvalkoinen 2000 / St / FS	5664666	6278 20 0	249		GS-E70170LGR	vaaleanharmaa / St / FS	5662488	6277 67 2	252	
GS-D70210CW	vaaleanharmaa 2000 / St / FS	5665557	6278 40 2	260		GS-E70170RW	puhtaanvalkoinen / St / FS	5662464	6277 67 0	242	
GS-D70210LGR	vaaleanharmaa 2000 / St / FS	5665571	6278 40 2	260		GS-E70170RW	puhtaanvalkoinen / St / FS	5662464	6277 67 0	247	
GS-D70210RW	vaaleanharmaa 2000 / St / FS	5665564	6278 40 1	260		GS-E70170RW	puhtaanvalkoinen / St / FS	5662464	6277 67 0	252	
GS-D90170CW	vaaleanharmaa 2000 / St / FS	5665144	6278 30 1	249		GS-E70210CW	vaaleanharmaa / St / FS	5664062	6278 07 1	258	
GS-D90170LGR	vaaleanharmaa 2000 / St / FS	5665151	6278 30 2	249		GS-E70210CW	vaaleanharmaa / St / FS	5664062	6278 07 1	264	
GS-D90170RW	puhtaanvalkoinen 2000 / St / FS	5665137	6278 30 0	249		GS-E90110LGR	vaaleanharmaa / St / FS	5664079	6278 07 2	258	
GS-D90210CW	vaaleanharmaa 2000 / St / FS	5666103	6278 50 1	260		GS-E70210LGR	vaaleanharmaa / St / FS	5664079	6278 07 2	264	
GS-D90210LGR	vaaleanharmaa 2000 / St / FS	5666110	6278 50 2	260		GS-E70210RW	puhtaanvalkoinen / St / FS	5664055	6278 07 0	258	
GS-D90210RW	puhtaanvalkoinen 2000 / St / FS	5666097	6278 50 0	260		GS-E70210RW	puhtaanvalkoinen / St / FS	5664055	6278 07 0	264	
GS-DA70170CW	vaaleanharmaa / St / FS	5664796	6278 21 1	250		GS-E90110CW	vaaleanharmaa / St / FS	5659938	6277 17 1	226	
GS-DA70170LGR	vaaleanharmaa / St / FS	5664802	6278 21 2	250		GS-E90110LGR	vaaleanharmaa / St / FS	5659945	6277 17 2	226	
GS-DA70170RW	puhtaanvalkoinen / St / FS	5664789	6278 21 0	250		GS-E90110RW	puhtaanvalkoinen / St / FS	5659921	6277 17 0	226	
GS-DA90210CW	vaaleanharmaa / St / FS	5665632	6278 41 1	262		GS-E90130CW	vaaleanharmaa / St / FS	5661061	6277 37 1	231	
GS-DA90210LGR	vaaleanharmaa / St / FS	5665649	6278 41 2	262		GS-E90130CW	vaaleanharmaa / St / FS	5661061	6277 37 1	236	
GS-DA90210RW	puhtaanvalkoinen / St / FS	5665625	6278 41 0	262		GS-E90130LGR	vaaleanharmaa / St / FS	5661078	6277 37 2	231	
GS-DA90170CW	vaaleanharmaa / St / FS	5665212	6278 31 1	251		GS-E90130LGR	vaaleanharmaa / St / FS	5661078	6277 37 2	236	
GS-DA90170LGR	vaaleanharmaa / St / FS	5665229	6278 31 2	251		GS-E90130RW	puhtaanvalkoinen / St / FS	5661023	6277 37 0	231	
GS-DA90170RW	puhtaanvalkoinen / St / FS	5665205	6278 31 0	251		GS-E90130RW	puhtaanvalkoinen / St / FS	5661023	6277 37 0	236	
GS-DA90210CW	vaaleanharmaa / St / FS	5666172	6278 51 1	262		GS-E90170CW	vaaleanharmaa / St / FS	5662884	6277 77 1	242	
GS-DA90210LGR	vaaleanharmaa / St / FS	5666189	6278 51 2	262		GS-E90170CW	vaaleanharmaa / St / FS	5662884	6277 77 1	247	
GS-DA90210RW	puhtaanvalkoinen / St / FS	5666165	6278 51 0	262		GS-E90170CW	vaaleanharmaa / St / FS	5662884	6277 77 1	253	
GS-DF70170CW	vaaleanharmaa / St / FS	5664918	6278 23 1	251		GS-E90170LGR	vaaleanharmaa / St / FS	5662914	6277 77 2	242	
GS-DF70170LGR	vaaleanharmaa / St / FS	5664925	6278 23 2	251		GS-E90170LGR	vaaleanharmaa / St / FS	5662914	6277 77 2	247	
GS-DF70170RW	puhtaanvalkoinen / St / FS	5664901	6278 23 0	251		GS-E90170LGR	vaaleanharmaa / St / FS	5662914	6277 77 2	253	
GS-DF70210CW	vaaleanharmaa / St / FS	5665823	6278 43 1	263		GS-E90170RW	puhtaanvalkoinen / St / FS	5662877	6277 77 0	242	
GS-DF70210LGR	vaaleanharmaa / St / FS	5665878	6278 43 2	263		GS-E90170RW	puhtaanvalkoinen / St / FS	5662877	6277 77 0	247	
GS-DF70210RW	puhtaanvalkoinen / St / FS	5665816	6278 43 0	263		GS-E90210CW	vaaleanharmaa / St / FS	5664604	6278 17 1	258	
GS-DF90170CW	vaaleanharmaa / St / FS	5665342	6278 33 1	251		GS-E90210CW	vaaleanharmaa / St / FS	5664604	6278 17 1	264	
GS-DF90170LGR	vaaleanharmaa / St / FS	5665380	6278 33 2	251		GS-E90210LGR	vaaleanharmaa / St / FS	5664611	6278 17 2	258	
GS-DF90170RW	puhtaanvalkoinen / St / FS	5665335	6278 33 0	251		GS-E90210LGR	vaaleanharmaa / St / FS	5664611	6278 17 2	264	
GS-DF90210CW	vaaleanharmaa / St / FS	5666264	6278 53 1	263		GS-E90210RW	puhtaanvalkoinen / St / FS	5664567	6278 17 0	258	
GS-DF90210LGR	vaaleanharmaa / St / FS	5666271	6278 53 2	263		GS-E90210RW	puhtaanvalkoinen / St / FS	5664567	6278 17 0	264	
GS-DF90210RW	puhtaanvalkoinen / St / FS	5666257	6278 53 0	263		GS-KUP70	120 / V2A	5660590	6277 29 0	222	
GS-DFS70170CW	vaaleanharmaa / St / FS	5664840	6278 22 1	251		GS-KUP70	120 / V2A	5660590	6277 29 0	227	
GS-DFS70170LGR	vaaleanharmaa / St / FS	5664857	6278 22 2	251		GS-KUP70	120 / V2A	5660590	6277 29 0	232	
GS-DFS70170RW	puhtaanvalkoinen / St / FS	5664833	6278 22 0	251		GS-KUP70	120 / V2A	5660590	6277 29 0	238	
GS-DFS70210CW	vaaleanharmaa / St / FS	5665755	6278 42 1	262		GS-KUP70	120 / V2A	5660590	6277 29 0	243	
GS-DFS70210LGR	vaaleanharmaa / St / FS	5665762	6278 42 2	262		GS-KUP70	120 / V2A	5660590	6277 29 0	249	
GS-DFS70210RW	puhtaanvalkoinen / St / FS	5665700	6278 42 0	262		GS-KUP70	120 / V2A	5660590	6277 29 0	254	
GS-DFS90170CW	vaaleanharmaa / St / FS	5665267	6278 32 1	251		GS-KUP70	120 / V2A	5660590	6277 29 0	260	
GS-DFS90170LGR	vaaleanharmaa / St / FS	5665274	6278 32 2	251		GS-KUP90	/ V2A	5700852	6277 29 4	222	
GS-DFS90170RW	puhtaanvalkoinen / St / FS	5665250	6278 32 0	251		GS-KUP90	/ V2A	5700852	6277 29 4	227	
GS-DFS90210CW	vaaleanharmaa / St / FS	5666226	6278 52 1	262		GS-KUP90	/ V2A	5700852	6277 29 4	232	
GS-DFS90210LGR	vaaleanharmaa / St / FS	5666233	6278 52 2	262		GS-KUP90	/ V2A	5700852	6277 29 4	238	
GS-DFS90210RW	puhtaanvalkoinen / St / FS	5666219	6278 52 0	262		GS-KUP90	/ V2A	5700852	6277 29 4	243	
GS-DI70170CW	vaaleanharmaa / St / FS	5665021	6278 24 1	252		GS-KUP90	/ V2A	5700852	6277 29 4	249	
GS-DI70170LGR	vaaleanharmaa / St / FS	5665038	6278 24 2	252		GS-KUP90	/ V2A	5700852	6277 29 4	254	
GS-DI70170RW	puhtaanvalkoinen / St / FS	5664987	6278 24 0	252		GS-KUP90	/ V2A	5700852	6277 29 4	260	
GS-DI70210CW	vaaleanharmaa / St / FS	5665946	6278 44 1	263		GS-OT50CW	vaaleanharmaa / St / FS	5680932	6279 88 1	250	
GS-DI70210LGR	vaaleanharmaa / St / FS	5665984	6278 44 2	263		GS-OT50CW	vaaleanharmaa / St / FS	5680932	6279 88 1	251	
GS-DI70210RW	puhtaanvalkoinen / St / FS	5665939	6278 44 0	263		GS-OT50FCW	vaaleanharmaa / St / FS	5681106	6279 99 1	252	
GS-DI90170CW	vaaleanharmaa / St / FS	5665465	6278 34 1	252		GS-OT50FLGR	vaaleanharmaa / St / FS	5681113	6279 99 2	252	
GS-DI90170LGR	vaaleanharmaa / St / FS	5665472	6278 34 2	252		GS-OT50FRW	puhtaanvalkoinen / St / FS	5681090	6279 99 0	252	
GS-DI90170RW	puhtaanvalkoinen / St / FS	5665458	6278 34 0	252		GS-OT50LGR	vaaleanharmaa 2000 / St / FS	5680949	6279 88 2	250	
GS-DI90210CW	vaaleanharmaa / St / FS	5666318	6278 54 1	263		GS-OT50LGR	vaaleanharmaa 2000 / St / FS	5680949	6279 88 2	251	
GS-DI90210LGR	vaaleanharmaa / St / FS	5666325	6278 54 2	263		GS-OT50RW	puhtaanvalkoinen 2000 / St / FS	5680925	6279 88 0	250	
GS-DI90210RW	puhtaanvalkoinen / St / FS	5666301	6278 54 0	263		GS-OT50RW	puhtaanvalkoinen 2000 / St / FS	5680925	6279 88 0	251	
GS-DT70170CW	vaaleanharmaa / St / FS	5665090	6278 26 1	252		GS-OTACW	vaaleanharmaa / St / FS	5696063	6279 87 1	224	
GS-DT70170LGR	vaaleanharmaa / St / FS	5665106	6278 26 2	252		GS-OTACW	vaaleanharmaa / St / FS	5696063	6279 87 1	229	
GS-DT70170RW	puhtaanvalkoinen / St / FS	5665083	6278 26 0	252		GS-OTACW	vaaleanharmaa / St / FS	5696063	6279 87 1	234	
GS-DT70210CW	vaaleanharmaa / St / FS	5666059	6278 46 1	264		GS-OTACW	vaaleanharmaa / St / FS	5696063	6279 87 1	240	
GS-DT70210LGR	vaaleanharmaa / St / FS	5666066	6278 46 2	264		GS-OTACW	vaaleanharmaa / St / FS	5696063	6279 87 1	245	
GS-DT70210RW	puhtaanvalkoinen / St / FS	5666042	6278 46 0	264		GS-OTACW	vaaleanharmaa / St / FS	5696063	6279 87 1	251	
GS-DT90170CW	vaaleanharmaa / St / FS	5665519	6278 36 1	252		GS-OTACW	vaaleanharmaa / St / FS	5696063	6279 87 1	256	
GS-DT90170LGR	vaaleanharmaa / St / FS	5665526	6278 36 2	252		GS-OTALGR	vaaleanharmaa / St / FS	5696063	6279 87 1	262	
GS-DT90170RW	puhtaanvalkoinen / St / FS	5665502	6278 36 0	252		GS-OTALGR	vaaleanharmaa / St / FS	5696100	6279 87 2	224	
GS-DT90210CW	vaaleanharmaa / St / FS	5666363	6278 56 1	264		GS-OTALGR	vaaleanharmaa / St / FS	5696100	6279 87 2	229	
GS-DT90210LGR	vaaleanharmaa / St / FS	5666370	6278 56 2	264		GS-OTALGR	vaaleanharmaa / St / FS	5696100	6279 87 2	234	
GS-DT90210RW	puhtaanvalkoinen / St / FS	5666356	6278 56 0	264		GS-OTALGR	vaaleanharmaa / St / FS	5696100	6279 87 2	240	
GS-E70110CW	vaaleanharmaa / St / FS	5659266	6277 07 1	226		GS-OTALGR	vaaleanharmaa / St / FS	5696100	6279 87 2	245	
GS-E70110LGR	vaaleanharmaa / St / FS	5659273	6277 07 2	226		GS-OTALGR	vaaleanharmaa / St / FS	5696100	6279 87 2	251	
GS-E70110RW	puhtaanvalkoinen / St / FS	5659228	6277 07 0	226		GS-OTALGR	vaaleanharmaa / St / FS	5696100	6279 87 2	256	
GS-E70130CW	vaaleanharmaa / St / FS	5660521	6277 27 1	231		GS-OTALGR	vaaleanharmaa / St / FS	5696100	6279 87 2	262	
GS-E70130LGR	vaaleanharmaa / St / FS	5660521	6277 27 1	236		GS-OTALGR	vaaleanharmaa / St / FS	5696100	6279 87 2	262	
GS-E70130RW	puhtaanvalkoinen / St / FS	5660538	6277 27 2	231		GS-OTALGR	vaaleanharmaa / St / FS	5696100	6279 87 2	262	
GS-E70130LGR	vaaleanharmaa / St / FS	5660538	6277 27 2	236		GS-OTALGR	vaaleanharmaa / St / FS	5696100	6279 87 2	262	
GS-E70130RW	puhtaanvalkoinen / St / FS	5660484	6277 27 0	231		GS-OTALGR	vaaleanharmaa / St / FS	5696100	6279 87 2	262	
GS-E70130RW	puhtaanvalkoinen / St / FS	5660484	6277 27 0	236		GS-OTALGR	vaaleanharmaa / St / FS	5696100	6279 87 2	262	
GS-E70170CW	vaaleanharmaa / St / FS	5662471	6277 67 1	242		GS-OTALGR	vaaleanharmaa / St / FS	5696100	6279 87 2	262	
GS-E70170CW	vaaleanharmaa / St / FS	5662471	6277 67 1	247		GS-OTALGR	vaaleanharmaa / St / FS	5696100	6279 87 2	262	
GS-E70170CW	vaaleanharmaa / St / FS	5662471	6277 67 1	252		GS-OTALGR	vaaleanharmaa / St / FS	5696100	6279 87 2	262	
GS-E70170LGR	vaaleanharmaa / St / FS	5662488	6277 67 2	242		GS-OTALGR	vaaleanharmaa / St / FS	5696100	6279 87 2	262	

06 LFS\_Katalog\_2010\_Neuer\_Stand / fi / 08/12/2011 (LLExpert\_04039)

# Tyyppiluettelo

EAN-numeron rakenne: Maatunnus 40

Valmistajatunnus 1219 (tuotenumeroihin, jotka alkavat numerolla 0, pätee: 1010)

Yksilöllinen EAN-C 5647589

Tyyppi	Mitat/väri/muuta	EAN-C.	Tuote nro	Side	FI-nr.	Tyyppi	Mitat/väri/muuta	EAN-C.	Tuote nro	Side	FI-nr.
GS-OTARW	puhtaanvalkoinen/ St	5696056	6279 87 0	245		GS-SA90110RW	puhtaanvalkoinen/ St / FS	5659518	6277 11 0	224	
GS-OTARW	puhtaanvalkoinen/ St	5696056	6279 87 0	251		GS-SA90130CW	valkoinen/ St / FS	5660774	6277 31 1	229	
GS-OTARW	puhtaanvalkoinen/ St	5696056	6279 87 0	256		GS-SA90130LGR	vaaleanharmaa/ St / FS	5660781	6277 31 2	229	
GS-OTARW	puhtaanvalkoinen/ St	5696056	6279 87 0	262		GS-SA90130RW	puhtaanvalkoinen/ St / FS	5660767	6277 31 0	229	
GS-OTCW	valkoinen 2000/ St	5695820	6279 85 1	223		GS-SA90170CW	valkoinen/ St / FS	5662594	6277 71 1	240	
GS-OTCW	valkoinen 2000/ St	5695820	6279 85 1	228		GS-SA90170LGR	vaaleanharmaa/ St / FS	5662600	6277 71 2	240	
GS-OTCW	valkoinen 2000/ St	5695820	6279 85 1	233		GS-SA90170RW	puhtaanvalkoinen/ St / FS	5662587	6277 71 0	240	
GS-OTCW	valkoinen 2000/ St	5695820	6279 85 1	239		GS-SFS70110CW	valkoinen/ St / FS	5658979	6277 02 1	224	
GS-OTCW	valkoinen 2000/ St	5695820	6279 85 1	244		GS-SFS70110LGR	vaaleanharmaa/ St / FS	5658986	6277 02 2	224	
GS-OTCW	valkoinen 2000/ St	5695820	6279 85 1	250		GS-SFS70110RW	puhtaanvalkoinen/ St / FS	5658962	6277 02 0	224	
GS-OTCW	valkoinen 2000/ St	5695820	6279 85 1	255		GS-SFS70130CW	valkoinen/ St / FS	5660286	6277 22 1	229	
GS-OTCW	valkoinen 2000/ St	5695820	6279 85 1	261		GS-SFS70130LGR	vaaleanharmaa/ St / FS	5660293	6277 22 2	229	
GS-OTFCW	valkoinen/ St	5695943	6279 86 1	225		GS-SFS70130RW	puhtaanvalkoinen/ St / FS	5660248	6277 22 0	229	
GS-OTFCW	valkoinen/ St	5695943	6279 86 1	230		GS-SFS70170CW	valkoinen/ St / FS	5662327	6277 62 1	240	
GS-OTFCW	valkoinen/ St	5695943	6279 86 1	235		GS-SFS70170LGR	vaaleanharmaa/ St / FS	5662334	6277 62 2	240	
GS-OTFCW	valkoinen/ St	5695943	6279 86 1	241		GS-SFS70170RW	puhtaanvalkoinen/ St / FS	5662310	6277 62 0	240	
GS-OTFCW	valkoinen/ St	5695943	6279 86 1	246		GS-SFS90110CW	valkoinen/ St / FS	5659631	6277 12 1	224	
GS-OTFCW	valkoinen/ St	5695943	6279 86 1	252		GS-SFS90110LGR	vaaleanharmaa/ St / FS	5659648	6277 12 2	224	
GS-OTFCW	valkoinen/ St	5695943	6279 86 1	257		GS-SFS90110RW	puhtaanvalkoinen/ St / FS	5659624	6277 12 0	224	
GS-OTFCW	valkoinen/ St	5695943	6279 86 1	263		GS-SFS90130CW	valkoinen/ St / FS	5660828	6277 32 1	229	
GS-OTFLGR	vaaleanharmaa/ St	5695981	6279 86 2	225		GS-SFS90130LGR	vaaleanharmaa/ St / FS	5660835	6277 32 2	229	
GS-OTFLGR	vaaleanharmaa/ St	5695981	6279 86 2	230		GS-SFS90130RW	puhtaanvalkoinen/ St / FS	5660811	6277 32 0	229	
GS-OTFLGR	vaaleanharmaa/ St	5695981	6279 86 2	235		GS-SFS90170CW	valkoinen/ St / FS	5662648	6277 72 1	240	
GS-OTFLGR	vaaleanharmaa/ St	5695981	6279 86 2	241		GS-SFS90170LGR	vaaleanharmaa/ St / FS	5662679	6277 72 2	240	
GS-OTFLGR	vaaleanharmaa/ St	5695981	6279 86 2	246		GS-SFS90170RW	puhtaanvalkoinen/ St / FS	5662631	6277 72 0	240	
GS-OTFLGR	vaaleanharmaa/ St	5695981	6279 86 2	252		GS-SI70110CW	valkoinen/ St / FS	5659082	6277 04 1	225	
GS-OTFLGR	vaaleanharmaa/ St	5695981	6279 86 2	257		GS-SI70110LGR	vaaleanharmaa/ St / FS	5659099	6277 04 2	225	
GS-OTFLGR	vaaleanharmaa/ St	5695981	6279 86 2	263		GS-SI70110RW	puhtaanvalkoinen/ St / FS	5659044	6277 04 0	225	
GS-OTFRW	puhtaanvalkoinen/ St	5695936	6279 86 0	225		GS-SI70130CW	valkoinen/ St / FS	5660330	6277 24 1	230	
GS-OTFRW	puhtaanvalkoinen/ St	5695936	6279 86 0	230		GS-SI70130LGR	vaaleanharmaa/ St / FS	5660347	6277 24 2	230	
GS-OTFRW	puhtaanvalkoinen/ St	5695936	6279 86 0	235		GS-SI70130RW	puhtaanvalkoinen/ St / FS	5660323	6277 24 0	230	
GS-OTFRW	puhtaanvalkoinen/ St	5695936	6279 86 0	241		GS-SI70170CW	valkoinen/ St / FS	5662372	6277 64 1	241	
GS-OTFRW	puhtaanvalkoinen/ St	5695936	6279 86 0	246		GS-SI70170LGR	vaaleanharmaa/ St / FS	5662389	6277 64 2	241	
GS-OTFRW	puhtaanvalkoinen/ St	5695936	6279 86 0	252		GS-SI70170RW	puhtaanvalkoinen/ St / FS	5662365	6277 64 0	241	
GS-OTFRW	puhtaanvalkoinen/ St	5695936	6279 86 0	257		GS-SI90110CW	valkoinen/ St / FS	5659747	6277 14 1	225	
GS-OTFRW	puhtaanvalkoinen/ St	5695936	6279 86 0	263		GS-SI90110LGR	vaaleanharmaa/ St / FS	5659754	6277 14 2	225	
GS-OTLGR	vaaleanharmaa 2000/ St	5695868	6279 85 2	223		GS-SI90110RW	puhtaanvalkoinen/ St / FS	5659709	6277 14 0	225	
GS-OTLGR	vaaleanharmaa 2000/ St	5695868	6279 85 2	228		GS-SI90130CW	valkoinen/ St / FS	5660873	6277 34 1	230	
GS-OTLGR	vaaleanharmaa 2000/ St	5695868	6279 85 2	233		GS-SI90130LGR	vaaleanharmaa/ St / FS	5660880	6277 34 2	230	
GS-OTLGR	vaaleanharmaa 2000/ St	5695868	6279 85 2	239		GS-SI90130RW	puhtaanvalkoinen/ St / FS	5660866	6277 34 0	230	
GS-OTLGR	vaaleanharmaa 2000/ St	5695868	6279 85 2	244		GS-SI90170CW	valkoinen/ St / FS	5662716	6277 74 1	241	
GS-OTLGR	vaaleanharmaa 2000/ St	5695868	6279 85 2	250		GS-SI90170LGR	vaaleanharmaa/ St / FS	5662723	6277 74 2	241	
GS-OTLGR	vaaleanharmaa 2000/ St	5695868	6279 85 2	255		GS-SI90170RW	puhtaanvalkoinen/ St / FS	5662709	6277 74 0	241	
GS-OTLGR	vaaleanharmaa 2000/ St	5695868	6279 85 2	261		GS-ST70110CW	valkoinen/ St / FS	5659167	6277 06 1	225	
GS-OTRW	puhtaanvalkoinen 2000/ St	5695813	6279 85 0	223		GS-ST70110LGR	vaaleanharmaa/ St / FS	5659204	6277 06 2	225	
GS-OTRW	puhtaanvalkoinen 2000/ St	5695813	6279 85 0	228		GS-ST70110RW	puhtaanvalkoinen/ St / FS	5659150	6277 06 0	225	
GS-OTRW	puhtaanvalkoinen 2000/ St	5695813	6279 85 0	233		GS-ST70130CW	valkoinen/ St / FS	5660415	6277 26 1	230	
GS-OTRW	puhtaanvalkoinen 2000/ St	5695813	6279 85 0	239		GS-ST70130LGR	vaaleanharmaa/ St / FS	5660422	6277 26 2	230	
GS-OTRW	puhtaanvalkoinen 2000/ St	5695813	6279 85 0	244		GS-ST70130RW	puhtaanvalkoinen/ St / FS	5660408	6277 26 0	230	
GS-OTRW	puhtaanvalkoinen 2000/ St	5695813	6279 85 0	250		GS-ST70170CW	valkoinen/ St / FS	5662426	6277 66 1	241	
GS-OTRW	puhtaanvalkoinen 2000/ St	5695813	6279 85 0	255		GS-ST70170LGR	vaaleanharmaa/ St / FS	5662433	6277 66 2	241	
GS-OTRW	puhtaanvalkoinen 2000/ St	5695813	6279 85 0	261		GS-ST70170RW	puhtaanvalkoinen/ St / FS	5662419	6277 66 0	241	
GS-S70110CW	valkoinen 2000/ St / FS	5658733	6277 00 1	222		GS-ST70170LGR	vaaleanharmaa/ St / FS	5659822	6277 16 1	225	
GS-S70110LGR	vaaleanharmaa 2000/ St / FS	5658740	6277 00 2	222		GS-ST90110LGR	vaaleanharmaa/ St / FS	5659860	6277 16 2	225	
GS-S70110RW	puhtaanvalkoinen 2000/ St / FS	5658726	6277 00 0	222		GS-ST90110RW	puhtaanvalkoinen/ St / FS	5659815	6277 16 0	225	
GS-S70130CW	valkoinen 2000/ St / FS	5660040	6277 20 1	227		GS-ST90130CW	valkoinen/ St / FS	5660958	6277 36 1	230	
GS-S70130LGR	vaaleanharmaa 2000/ St / FS	5660057	6277 20 2	227		GS-ST90130LGR	vaaleanharmaa/ St / FS	5660965	6277 36 2	230	
GS-S70130RW	puhtaanvalkoinen 2000/ St / FS	5660002	6277 20 0	227		GS-ST90130RW	puhtaanvalkoinen/ St / FS	5660941	6277 36 0	230	
GS-S70170CW	valkoinen 2000/ St / FS	5662181	6277 60 1	238		GS-ST90170CW	valkoinen/ St / FS	5662761	6277 76 1	241	
GS-S70170LGR	vaaleanharmaa 2000/ St / FS	5662198	6277 60 2	238		GS-ST90170LGR	vaaleanharmaa/ St / FS	5662815	6277 76 2	241	
GS-S70170RW	puhtaanvalkoinen 2000/ St / FS	5662174	6277 60 0	238		GS-ST90170RW	puhtaanvalkoinen/ St / FS	5662754	6277 76 0	241	
GS-S90110CW	valkoinen 2000/ St / FS	5659396	6277 10 1	222		GS-TW70	2000/ St	5659334	6277 09 0	226	
GS-S90110LGR	vaaleanharmaa 2000/ St / FS	5659402	6277 10 2	222		GS-TW70	2000/ St	5659334	6277 09 0	231	
GS-S90110RW	puhtaanvalkoinen 2000/ St / FS	5659389	6277 10 0	222		GS-TW70	2000/ St	5659334	6277 09 0	236	
GS-S90130CW	valkoinen 2000/ St / FS	5660644	6277 30 1	227		GS-TW70	2000/ St	5659334	6277 09 0	242	
GS-S90130LGR	vaaleanharmaa 2000/ St / FS	5660651	6277 30 2	227		GS-TW70	2000/ St	5659334	6277 09 0	247	
GS-S90130RW	puhtaanvalkoinen 2000/ St / FS	5660606	6277 30 0	227		GS-TW70	2000/ St	5659334	6277 09 0	253	
GS-S90170CW	valkoinen 2000/ St / FS	5662525	6277 70 1	238		GS-TW90	2000/ St	5659341	6277 09 5	226	
GS-S90170LGR	vaaleanharmaa 2000/ St / FS	5662532	6277 70 2	238		GS-TW90	2000/ St	5659341	6277 09 5	231	
GS-S90170RW	puhtaanvalkoinen 2000/ St / FS	5662518	6277 70 0	238		GS-TW90	2000/ St	5659341	6277 09 5	236	
GS-SA70110CW	valkoinen/ St / FS	5658863	6277 01 1	224		GS-TW90	2000/ St	5659341	6277 09 5	242	
GS-SA70110LGR	vaaleanharmaa/ St / FS	5658900	6277 01 2	224		GS-TW90	2000/ St	5659341	6277 09 5	247	
GS-SA70110RW	puhtaanvalkoinen/ St / FS	5658856	6277 01 0	224		GS-TW90	2000/ St	5659341	6277 09 5	253	
GS-SA70130CW	valkoinen/ St / FS	5660170	6277 21 1	229		GS-TW90	2000/ St	5659341	6277 09 5	258	
GS-SA70130LGR	vaaleanharmaa/ St / FS	5660187	6277 21 2	229		GS-TW90	2000/ St	5659341	6277 09 5	264	
GS-SA70130RW	puhtaanvalkoinen/ St / FS	5660163	6277 21 0	229		G-SVS70110CW	valkoinen/ St	5667674	6279 76 1	223	
GS-SA70170CW	valkoinen/ St / FS	5662259	6277 61 1	240		G-SVS70110LGR	vaaleanharmaa/ St	5667681	6279 76 2	223	
GS-SA70170LGR	vaaleanharmaa/ St / FS	5662266	6277 61 2	240		G-SVS70110RW	puhtaanvalkoinen/ St	5667667	6279 76 0	223	
GS-SA70170RW	puhtaanvalkoinen/ St / FS	5662242	6277 61 0	240		G-SVS70130CW	valkoinen/ St	5667711	6279 76 5	228	
GS-SA90110CW	valkoinen/ St / FS	5659525	6277 11 1	224		G-SVS70130LGR	vaaleanharmaa/ St	5667711	6279 76 5	233	
GS-SA90110LGR	vaaleanharmaa/ St / FS	5659563	6277 11 2	224							

Tyyppi	Mitat/väri/muuta	EAN-C.	Tuote nro	Side	Fl-nr.	Tyyppi	Mitat/väri/muuta	EAN-C.	Tuote nro	Side	Fl-nr.
G-SVS70130LGR	vaaleanharmaa / St	5667728	6279 76 6	228		ISS140100FRW	puhtaanvalkoinen / Al	5477419	6289 05 0	331	
G-SVS70130LGR	vaaleanharmaa / St	5667728	6279 76 6	233		ISS140100REL	/ Al / EL	5477044	6289 07 3	331	
G-SVS70130RW	puhtaanvalkoinen / St	5667704	6279 76 4	228		ISS140100RRW	puhtaanvalkoinen / Al	5477433	6289 07 0	331	
G-SVS70130RW	puhtaanvalkoinen / St	5667704	6279 76 4	233		ISS140110EL	/ Al / EL	5160908	6288 96 3	326	
G-SVS70170CW	valkoinen / St	5667759	6279 76 9	239		ISS140110RW	puhtaanvalkoinen / Al	5160861	6288 96 0	326	
G-SVS70170CW	valkoinen / St	5667759	6279 76 9	244		ISS140220EL	/ Al / EL	5160977	6288 97 3	327	
G-SVS70170CW	valkoinen / St	5667759	6279 76 9	250		ISS140220RW	puhtaanvalkoinen / Al	5160960	6288 97 0	327	
G-SVS70170LGR	vaaleanharmaa / St	5667766	6279 77 0	239							
G-SVS70170LGR	vaaleanharmaa / St	5667766	6279 77 0	244		ISS70110EL	/ Al / EL	5160748	6288 94 3	324	
G-SVS70170LGR	vaaleanharmaa / St	5667766	6279 77 0	250		ISS70110RW	puhtaanvalkoinen / Al	5160731	6288 94 0	324	
G-SVS70170RW	puhtaanvalkoinen / St	5667742	6279 76 8	239							
G-SVS70170RW	puhtaanvalkoinen / St	5667742	6279 76 8	244		ISS90110EL	/ Al / EL	5160847	6288 95 3	325	
G-SVS70170RW	puhtaanvalkoinen / St	5667742	6279 76 8	250		ISS90110RW	puhtaanvalkoinen / Al / EL	5160809	6288 95 0	325	
G-SVS70210CW	valkoinen / St	5667797	6279 77 3	255		ISS98 610T3RW	puhtaanvalkoinen / St	5143765	6286 55 0	318	
G-SVS70210CW	valkoinen / St	5667797	6279 77 3	261		ISS98 710T3KRW	puhtaanvalkoinen / St	5143819	6286 56 0	318	
G-SVS70210LGR	vaaleanharmaa / St	5667803	6279 77 4	255		ISS98B	puhtaanvalkoinen / PVC	5144045	6286 80 0	318	
G-SVS70210LGR	vaaleanharmaa / St	5667803	6279 77 4	261		ISS98KF	/ St / FS	5144052	6286 80 2	319	
G-SVS70210RW	puhtaanvalkoinen / St	5667780	6279 77 2	255							
G-SVS70210RW	puhtaanvalkoinen / St	5667780	6279 77 2	261		ISSAH	/ Al / EL	5162001	6290 18 4	333	1418954
G-SVS90110CW	valkoinen / St	5667834	6279 77 7	223							
G-SVS90110LGR	vaaleanharmaa / St	5667841	6279 77 8	223		ISSBP140110RW	puhtaanvalkoinen / St / FSK	5161752	6290 13 0	326	
G-SVS90110RW	puhtaanvalkoinen / St	5667827	6279 77 6	223		ISSBP140110WA	valkoalumiini / St / FSK	5161769	6290 13 4	326	
G-SVS90130CW	valkoinen / St	5667872	6279 78 1	228		ISSBP70110RW	puhtaanvalkoinen / St / FSK	5161578	6290 10 0	324	
G-SVS90130CW	valkoinen / St	5667872	6279 78 1	233		ISSBP70110WA	valkoalumiini / St / FSK	5161585	6290 10 4	324	
G-SVS90130LGR	vaaleanharmaa / St	5667889	6279 78 2	228		ISSBP70140RW	puhtaanvalkoinen / St / FSK	5161691	6290 12 0	321	
G-SVS90130LGR	vaaleanharmaa / St	5667889	6279 78 2	233		ISSBP70140RW	puhtaanvalkoinen / St / FSK	5161691	6290 12 0	322	
G-SVS90130RW	puhtaanvalkoinen / St	5667865	6279 78 0	228		ISSBP70140RW	puhtaanvalkoinen / St / FSK	5161691	6290 12 0	323	
G-SVS90130RW	puhtaanvalkoinen / St	5667865	6279 78 0	233		ISSBP70140WA	valkoalumiini / St / FSK	5161707	6290 12 4	321	
G-SVS90170CW	valkoinen / St	5667919	6279 78 5	239		ISSBP70140WA	valkoalumiini / St / FSK	5161707	6290 12 4	322	
G-SVS90170CW	valkoinen / St	5667919	6279 78 5	244		ISSBP70140WA	valkoalumiini / St / FSK	5161707	6290 12 4	323	
G-SVS90170CW	valkoinen / St	5667919	6279 78 5	250		ISSBP90110RW	puhtaanvalkoinen / St	5161639	6290 11 0	325	
G-SVS90170LGR	vaaleanharmaa / St	5667926	6279 78 6	244		ISSBP90110WA	valkoalumiini / St	5161646	6290 11 4	325	
G-SVS90170LGR	vaaleanharmaa / St	5667926	6279 78 6	239		ISSBW70140RW	puhtaanvalkoinen / St / FSK	5161813	6290 15 0	321	
G-SVS90170LGR	vaaleanharmaa / St	5667926	6279 78 6	250		ISSBW70140RW	puhtaanvalkoinen / St / FSK	5161813	6290 15 0	323	
G-SVS90170RW	puhtaanvalkoinen / St	5667902	6279 78 4	239							
G-SVS90170RW	puhtaanvalkoinen / St	5667902	6279 78 4	244		ISSGU140110	musta / GUM	5161943	6290 17 6	326	
G-SVS90170RW	puhtaanvalkoinen / St	5667902	6279 78 4	250		ISSGU70110	musta / GUM	5161882	6290 17 0	324	
G-SVS90210CW	valkoinen / St	5667957	6279 78 9	255		ISSGU70140	musta / GUM	5161936	6290 17 4	321	
G-SVS90210CW	valkoinen / St	5667957	6279 78 9	261		ISSGU70140	musta / GUM	5161936	6290 17 4	322	
G-SVS90210LGR	vaaleanharmaa / St	5667964	6279 79 0	255		ISSGU90110	musta / GUM	5161929	6290 17 2	325	
G-SVS90210LGR	vaaleanharmaa / St	5667964	6279 79 0	261							
G-SVS90210RW	puhtaanvalkoinen / St	5667940	6279 78 8	255		ISSHS140250EL	/ Al / EL	5161264	6290 02 3	335	
G-SVS90210RW	puhtaanvalkoinen / St	5667940	6279 78 8	261		ISSHS140250RW	puhtaanvalkoinen / Al	5161226	6290 02 0	335	
HAT30	sininen / PA	5465249	6290 20 1	333	1418971	ISSHS140500EL	alu / Al / EL	5161325	6290 03 3	335	
IKR4RW		5616559	6288 36 5	358	1464028	ISSHS140500RW	puhtaanvalkoinen / Al	5161288	6290 03 0	335	
IKR6RW	/ PVC	5694915	6288 36 9	358	1464029	ISSHS140700EL	alu / Al / EL	5161387	6290 04 3	335	
						ISSHS140700RW	puhtaanvalkoinen / Al	5161349	6290 04 0	335	
						ISSHS2D120EL	/ Al / EL	5143758	6286 50 3	336	
						ISSHS2D120LGR	vaaleanharmaa / Al	5143741	6286 50 2	336	
						ISSHS2D120RW	puhtaanvalkoinen / Al	5143734	6286 50 0	336	
ISS BP3GN	vihreä 3000	5143987	6286 75 8	320		ISSHS4 610T3LGR	vaaleanharmaa / St	5143918	6286 70 2	334	
ISS BP3GR	harmaa - valkoinen 3000	5143949	6286 75 4	320		ISSHS4 610T3RW	puhtaanvalkoinen / St	5143888	6286 70 0	334	
ISS BP3RT	punainen 3000	5143970	6286 75 6	320		ISSHS4SR40	grafiitinmusta / St	5144090	6286 81 0	334	
ISS BP3SW	musta 3000	5143925	6286 75 0	320		ISSHS6RW	/ Al / EL	5161561	6290 07 3	336	
ISS BP4SW	musta 4000	5143932	6286 75 2	320		ISSHSO270140EL	/ Al / EL	5161516	6290 06 3	335	
						ISSHSO270140RW	puhtaanvalkoinen / Al	5161509	6290 06 0	335	
						ISSHSO70140EL	/ Al / EL	5161455	6290 05 3	335	
						ISSHSO70140RW	puhtaanvalkoinen / Al	5161448	6290 05 0	335	
ISS110100FEL	/ Al / EL	5477402	6289 04 3	330		ISSO70140EL	/ Al / EL	5160601	6288 92 3	322	
ISS110100FRW	puhtaanvalkoinen / Al	5477013	6289 04 0	330		ISSO70140RW	puhtaanvalkoinen / Al	5160564	6288 92 0	322	
ISS110100REL	/ Al / EL	5477426	6289 06 3	329							
ISS110100RRW	puhtaanvalkoinen / Al	5477037	6289 06 0	329							
ISS120 245EL	2450 / Al / EL	5142607	6286 00 3	320							
ISS120 245RW	puhtaanvalkoinen 2450 / Al	5142560	6286 00 0	320		ISSRGU	musta / GUM	5428152	6290 17 8	328	
ISS120 300EL	3000 / Al / EL	5143017	6286 11 3	320		ISSRHSM45EL	/ Al / EL	5428145	6290 09 1	336	1418951
ISS120 300RW	puhtaanvalkoinen 3000 / Al	5142980	6286 11 0	320		ISSRHSM45RW	puhtaanvalkoinen / Al	5428138	6290 09 0	336	1418950
ISS120 310EL	3100 / Al / EL	5143086	6286 13 3	320		ISSRM45EL	/ Al / EL	5428107	6290 08 7	327	
ISS120 310RW	puhtaanvalkoinen 3100 / Al	5143079	6286 13 0	320		ISSRM45FEL	/ Al / EL	5428084	6290 08 3	328	
ISS120 325EL	3250 / Al / EL	5143192	6286 16 3	320		ISSRM45FRW	puhtaanvalkoinen / Al	5428077	6290 08 2	328	
ISS120 325RW	puhtaanvalkoinen 3250 / Al	5143161	6286 16 0	320		ISSRM45RW	puhtaanvalkoinen / Al	5428091	6290 08 6	327	
ISS120 330EL	3300 / Al / EL	5143222	6286 17 3	320							
ISS120 330RW	puhtaanvalkoinen 3300 / Al	5143208	6286 17 0	320		ISSSF	kromi - musta / St	5161981	6290 18 0	333	1418956
ISS120 340EL	3400 / Al / EL	5143314	6286 19 3	320							
ISS120 340RW	puhtaanvalkoinen 3400 / Al	5143284	6286 19 0	320		ISST70140BEL	/ Al / EL	5161219	6290 01 3	323	
ISS120 345EL	3450 / Al / EL	5143338	6286 20 3	320		ISST70140BRW	puhtaanvalkoinen / Al	5161202	6290 01 0	323	
ISS120 345RW	puhtaanvalkoinen 3450 / Al	5143321	6286 20 0	320		ISST70140EL	/ Al / EL	5160670	6288 93 3	321	
ISS120 355EL	3550 / Al / EL	5143406	6286 22 3	320		ISST70140RW	puhtaanvalkoinen / Al	5160663	6288 93 0	321	
ISS120 355RW	puhtaanvalkoinen 3550 / Al	5143383	6286 22 0	320							
ISS120 370EL	3700 / Al / EL	5143499	6286 25 3	320		ISSZ70140	puhtaanvalkoinen / St / FSK	5161868	6290 16 0	321	
ISS120 370RW	puhtaanvalkoinen 3700 / Al	5143451	6286 25 0	320		ISSZ70140	puhtaanvalkoinen / St / FSK	5161868	6290 16 0	323	
ISS120 395EL	3950 / Al / EL	5143574	6286 29 3	320							
ISS120 395RW	puhtaanvalkoinen 3950 / Al	5143567	6286 29 0	320							
ISS120DDF7035	vaaleanharmaa / St	5144007	6286 77 2	320		KA-ZKB AL1	alumiini -lakattu	5677888	6117 98 7	349	
ISS120DDF9010	puhtaanvalkoinen / St	5143994	6286 77 0	320		KA-ZKB RW1	puhtaanvalkoinen	5677864	6117 98 5	349	1464441
ISS120DDF9011RW	grafiitinmusta / St	5144038	6286 77 5	320		KA-ZKB SWGR1	mustanharmaa	5677871	6117 98 6	349	
ISS140100FEL	/ Al / EL	5477020	6289 05 3	331							

06\_LFS\_Katalog\_2010\_Neuer\_Stand / fi / 08/12/2011 (LLExpport\_04039)



# Tyyppiluettelo

EAN-numeron rakenne: Maatunnus 40

Valmistajatunnus 1219 (tuotenumeroihin, jotka alkavat numerolla 0, pätee: 1010)

Yksilöllinen EAN-C 5647589

Tyyppi	Mitat/väri/muuta	EAN-C.	Tuote nro	Side	FI-nr.	Tyyppi	Mitat/väri/muuta	EAN-C.	Tuote nro	Side	FI-nr.
KG2CW	valkoinen/ Al	5146582	6287 70 1	309		KUPA	55/ V2A	5148913	6288 66 7	268	
KG2CW	valkoinen/ Al	5146674	6287 71 1	309		KUPA	55/ V2A	5148913	6288 66 7	271	
KG2EL	/ Al / EL	5146704	6287 72 3	309		KUPA	55/ V2A	5148913	6288 66 7	274	
KG2EL	/ Al / EL	5146742	6287 73 3	309		KUPA	55/ V2A	5148913	6288 66 7	277	
KG2LGR	vaaleanharmaa/ Al	5146612	6287 70 2	309		KUPA	55/ V2A	5148913	6288 66 7	283	
KG2LGR	vaaleanharmaa/ Al	5146681	6287 71 2	309		KUPA	55/ V2A	5148913	6288 66 7	286	
KG2RW	puhtaanvalkoinen/ Al	5146575	6287 70 0	309	1464350	KUPA	55/ V2A	5148913	6288 66 7	289	
KG2RW	puhtaanvalkoinen/ Al	5146643	6287 71 0	309	1464351	KUPA	55/ V2A	5148913	6288 66 7	292	
KG2RW						KUPA	55/ V2A	5148913	6288 66 7	295	
KG2RW						KUPA	55/ V2A	5148913	6288 66 7	298	
KG2RW						KUPA	55/ V2A	5148913	6288 66 7	301	
KL80A	/ PA	5148777	6288 64 0	212	1464398	KVV	puhtaanvalkoinen/ St	5733195	9002 09 7	309	
KL80A	/ PA	5148777	6288 64 0	215	1464398						
KL80A	/ PA	5148777	6288 64 0	218	1464398						
KL80A	/ PA	5148777	6288 64 0	226	1464398						
KL80A	/ PA	5148777	6288 64 0	231	1464398	LK4 15015	kivenharmaa 2000/ PVC	6000050	6178 00 1	164	1464802
KL80A	/ PA	5148777	6288 64 0	236	1464398	LK4 30015	kivenharmaa 2000/ PVC	6000173	6178 00 3	164	1464804
KL80A	/ PA	5148777	6288 64 0	242	1464398	LK4 30025	kivenharmaa 2000/ PVC	6000296	6178 00 5	164	1464806
KL80A	/ PA	5148777	6288 64 0	247	1464398	LK4 40025	kivenharmaa 2000/ PVC	6000418	6178 01 0	164	1464808
KL80A	/ PA	5148777	6288 64 0	253	1464398	LK4 40040	kivenharmaa 2000/ PVC	6000531	6178 01 2	165	1464810
KL80A	/ PA	5148777	6288 64 0	258	1464398	LK4 40060	kivenharmaa 2000/ PVC	6000654	6178 01 4	165	1464812
KL80A	/ PA	5148777	6288 64 0	264	1464398	LK4 40080	kivenharmaa 2000/ PVC	6000777	6178 01 6	165	1464814
KL80A						LK4 40100	kivenharmaa 2000/ PVC	6000890	6178 01 8	165	1464816
KL80A						LK4 60015	kivenharmaa 2000/ PVC	6001132	6178 02 6	166	1464818
KL80A						LK4 60025	kivenharmaa 2000/ PVC	6001255	6178 02 8	166	1464820
KL80A						LK4 60040	kivenharmaa 2000/ PVC	6001378	6178 03 1	166	1464822
KL80A						LK4 60060	kivenharmaa 2000/ PVC	6001491	6178 03 3	166	1464824
KL80A						LK4 60080	kivenharmaa 2000/ PVC	6001613	6178 03 5	167	1464826
KL80A						LK4 60100	kivenharmaa 2000/ PVC	6001736	6178 03 7	167	1464828
KL80A						LK4 60120	kivenharmaa 2000/ PVC	6001859	6178 03 9	167	1464830
KL80A						LK4 80025	kivenharmaa 2000/ PVC	6002214	6178 05 0	167	1464832
KL80A						LK4 80040	kivenharmaa 2000/ PVC	6002337	6178 05 2	168	1464834
KL80A						LK4 80060	kivenharmaa 2000/ PVC	6002450	6178 05 4	168	1464836
KL80A						LK4 80080	kivenharmaa 2000/ PVC	6002573	6178 05 6	168	1464838
KL80A						LK4 80100	kivenharmaa 2000/ PVC	6002696	6178 05 9	168	1464840
KL80A						LK4 80120	kivenharmaa 2000/ PVC	6002818	6178 06 1	169	1464842
KL80A						LK4 D 100	kivenharmaa 100/ PVC	6040803	6178 49 0	165	
KL80A						LK4 D 100	kivenharmaa 100/ PVC	6040803	6178 49 0	167	
KL80A						LK4 D 100	kivenharmaa 100/ PVC	6040803	6178 49 0	168	
KL80A					1464001	LK4 D 100	kivenharmaa 100/ PVC	6040803	6178 49 0	171	
KL80A					1464002	LK4 D 100	kivenharmaa 100/ PVC	6040803	6178 49 0	172	
KL80A					1464003	LK4 D 120	kivenharmaa 120/ PVC	6040926	6178 49 2	167	
KL80A						LK4 D 120	kivenharmaa 120/ PVC	6040926	6178 49 2	169	
KL80A						LK4 D 120	kivenharmaa 120/ PVC	6040926	6178 49 2	171	
KL80A						LK4 D 120	kivenharmaa 120/ PVC	6040926	6178 49 2	173	
KL80A						LK4 D 15	kivenharmaa 15/ PVC	6040209	6178 48 0	164	
KL80A						LK4 D 15	kivenharmaa 15/ PVC	6040209	6178 48 0	166	
KL80A						LK4 D 15	kivenharmaa 15/ PVC	6040209	6178 48 0	170	
KL80A						LK4 D 25	kivenharmaa 25/ PVC	6040322	6178 48 2	164	
KL80A						LK4 D 25	kivenharmaa 25/ PVC	6040322	6178 48 2	166	
KL80A						LK4 D 25	kivenharmaa 25/ PVC	6040322	6178 48 2	167	
KL80A						LK4 D 25	kivenharmaa 25/ PVC	6040322	6178 48 2	170	
KL80A					1464001	LK4 D 25	kivenharmaa 25/ PVC	6040322	6178 48 2	171	
KL80A					1464002	LK4 D 40	kivenharmaa 40/ PVC	6040445	6178 48 4	165	
KL80A					1464003	LK4 D 40	kivenharmaa 40/ PVC	6040445	6178 48 4	166	
KL80A						LK4 D 40	kivenharmaa 40/ PVC	6040445	6178 48 4	168	
KL80A						LK4 D 40	kivenharmaa 40/ PVC	6040445	6178 48 4	170	
KL80A						LK4 D 40	kivenharmaa 40/ PVC	6040445	6178 48 4	172	
KL80A						LK4 D 60	kivenharmaa 60/ PVC	6040568	6178 48 6	165	
KL80A						LK4 D 60	kivenharmaa 60/ PVC	6040568	6178 48 6	166	
KL80A						LK4 D 60	kivenharmaa 60/ PVC	6040568	6178 48 6	168	
KL80A						LK4 D 60	kivenharmaa 60/ PVC	6040568	6178 48 6	170	
KL80A						LK4 D 60	kivenharmaa 60/ PVC	6040568	6178 48 6	172	
KL80A						LK4 D 80	kivenharmaa 80/ PVC	6040681	6178 48 8	165	
KL80A						LK4 D 80	kivenharmaa 80/ PVC	6040681	6178 48 8	167	
KL80A						LK4 D 80	kivenharmaa 80/ PVC	6040681	6178 48 8	168	
KL80A						LK4 D 80	kivenharmaa 80/ PVC	6040681	6178 48 8	171	
KL80A						LK4 D 80	kivenharmaa 80/ PVC	6040681	6178 48 8	172	
KL80A						LK4 DM 15	kivenharmaa 15/ PVC	5049531	6178 47 9	164	
KL80A						LK4 H	kivenharmaa 56/ PS	6008339	6178 09 2	184	
KL80A						LK4 N 60015	kivenharmaa 2000/ PVC	6004850	6178 20 1	170	
KL80A						LK4 N 60025	kivenharmaa 2000/ PVC	6004973	6178 20 3	170	
KL80A						LK4 N 60040	kivenharmaa 2000/ PVC	6005093	6178 20 5	170	
KL80A						LK4 N 60060	kivenharmaa 2000/ PVC	6005215	6178 20 7	170	
KL80A						LK4 N 60080	kivenharmaa 2000/ PVC	6005307	6178 20 9	171	
KL80A						LK4 N 60100	kivenharmaa 2000/ PVC	6005406	6178 21 1	171	
KL80A						LK4 N 60120	kivenharmaa 2000/ PVC	6005505	6178 21 3	171	
KL80A						LK4 N 80025	kivenharmaa 2000/ PVC	6005802	6178 22 5	171	
KL80A						LK4 N 80040	kivenharmaa 2000/ PVC	6005932	6178 22 7	171	
KL80A						LK4 N 80060	kivenharmaa 2000/ PVC	6006052	6178 22 9	172	
KL80A						LK4 N 80080	kivenharmaa 2000/ PVC	6006175	6178 23 1	172	

06 LFS\_Katalog\_2010\_Neuer\_Stand / fi / 08/12/2011 (LLExpport\_04039)

Tyyppi	Mitat/väri/muuta	EAN-C.	Tuote nro	Side	Fl-nr.	Tyyppi	Mitat/väri/muuta	EAN-C.	Tuote nro	Side	Fl-nr.
LK4 N 80100	kivenharmaa 2000 / PVC	6006298	6178 23 3	172		LKM T60200FS	440 / St / FS	6317950	6248 22 5	151	
LK4 N 80120	kivenharmaa 2000 / PVC	6006410	6178 23 6	173		LKM T60200RWpuhtaanvalkoinen	440 / St / FSK	6318377	6249 73 6	151	
						LKM T80080FS	300 / St / FS	5699057	6248 34 0	153	
						LKM T80080RWpuhtaanvalkoinen	300 / St / FSK	5699125	6248 45 0	153	
LKM A40040FS	160 / St / FS	6652273	6247 56 3	141		LKM TWS55	2000 55 / St / FS	6644896	6249 87 6	155	
LKM A40040RWpuhtaanvalkoinen	160 / St / FSK	6652334	6249 08 6	141	1418638						
LKM A40060FS	160 / St / FS	6312733	6247 57 1	143		LKM Z100	9630 / St / FS	6315499	6249 92 2	155	
LKM A40060RWpuhtaanvalkoinen	160 / St / FSK	6314232	6249 09 4	143	1418644	LKM Z150	14630 / St / FS	6315611	6249 96 5	155	
LKM A60060FS	180 / St / FS	6977062	6248 04 7	145		LKM Z200	16630 / St / FS	6315673	6249 98 1	155	
LKM A60060RWpuhtaanvalkoinen	180 / St / FSK	6503650	6249 55 8	145	1418650	LKM Z60	4630 / St / FS	6315376	6249 90 6	143	1418647
LKM A60100FS	180 / St / FS	6312979	6248 06 3	147		LKM Z60	4630 / St / FS	6315376	6249 90 6	155	1418647
LKM A60100RWpuhtaanvalkoinen	180 / St / FSK	6314898	6249 57 4	147							
LKM A60150FS	180 / St / FS	6313037	6248 07 1	149							
LKM A60150RWpuhtaanvalkoinen	180 / St / FSK	6314959	6249 58 2	149		LKM20020FS	2000 / St / FS	6651672	6246 96 6	138	
LKM A60200FS	180 / St / FS	6313099	6248 09 8	151		LKM20020RWpuhtaanvalkoinen	2000 / St / FSK	6651795	6248 46 2	138	1418634
LKM A60200RWpuhtaanvalkoinen	180 / St / FSK	6315017	6249 59 0	151		LKM20030FS	2000 / St / FS	6118878	6246 97 4	139	
LKM A60200RWpuhtaanvalkoinen	180 / St / FSK	5699033	6248 33 2	153		LKM20030RWpuhtaanvalkoinen	2000 / St / FSK	6119059	6248 47 0	139	1418635
LKM A80080FS	200 / St / FS	5699101	6248 43 2	153							
LKM A80080RWpuhtaanvalkoinen	200 / St / FSK	5699101	6248 43 2	153		LKM30030FS	2000 / St / FS	5690955	6246 98 2	140	
LKM E40040FS	40 / St / FS	6652631	6247 88 1	141		LKM30030RW puhtaanvalkoinen	2000 / St / FS	5690962	6248 48 2	140	
LKM E40040RWpuhtaanvalkoinen	40 / St / FSK	6652693	6249 41 8	141	1418640						
LKM E40060FS	60 / St / FS	6575114	6247 90 3	144							
LKM E40060RWpuhtaanvalkoinen	60 / St / FSK	6575350	6249 42 6	144	1418646	LKM40040FS	2000 / St / FS	6651733	6246 99 0	141	
LKM E60060FS	63 / St / FS	6503353	6248 28 4	145		LKM40040RWpuhtaanvalkoinen	2000 / St / FSK	6651856	6248 49 7	141	1418636
LKM E60060RWpuhtaanvalkoinen	63 / St / FSK	6503292	6249 79 5	145	1418652	LKM40060FS	2000 / St / FS	6311897	6247 01 6	143	
LKM E60100FS	100 / St / FS	6575596	6248 30 6	147		LKM40060RWpuhtaanvalkoinen	2000 / St / FSK	6313570	6248 51 9	143	1418642
LKM E60100RWpuhtaanvalkoinen	100 / St / FSK	6575770	6249 81 7	147							
LKM E60150FS	150 / St / FS	6575657	6248 31 4	149		LKM60060FS	2000 / St / FS	6977369	6247 09 1	145	
LKM E60150RWpuhtaanvalkoinen	150 / St / FSK	6575831	6249 82 5	149		LKM60060RWpuhtaanvalkoinen	2000 / St / FSK	6977307	6248 60 8	145	1418648
LKM E60200FS	200 / St / FS	6575718	6248 32 2	151		LKM60100FS	2000 / St / FS	6312139	6247 11 3	147	
LKM E60200RWpuhtaanvalkoinen	200 / St / FSK	6575893	6249 83 3	151		LKM60100RWpuhtaanvalkoinen	2000 / St / FSK	6313815	6248 62 4	147	
LKM E80080FS	80 / St / FS	5699064	6248 34 4	153		LKM60150CRpuhtaanvalkoinen	2000 / St / FSK	6313877	6248 64 0	149	
LKM E80080RWpuhtaanvalkoinen	80 / St / FSK	5699156	6248 45 4	153		LKM60150FS	2000 / St / FS	6312191	6247 14 8	149	
LKM F40040FS	160 / St / FS	6652518	6247 49 0	141		LKM60200FS	2000 / St / FS	6312252	6247 16 4	151	
LKM F40040RWpuhtaanvalkoinen	160 / St / FSK	6652570	6248 99 3	141	1418639	LKM60200RWpuhtaanvalkoinen	2000 / St / FSK	6313938	6248 66 7	151	
LKM F40060FS	180 / St / FS	6312313	6247 50 4	143							
LKM F40060RWpuhtaanvalkoinen	180 / St / FSK	6313990	6249 00 0	143	1418645	LKM80080FS	2000 / St / FS	5691006	6247 19 4	153	
LKM F60060FS	180 / St / FS	6503476	6247 98 9	145		LKM80080RW puhtaanvalkoinen	2000 / St / FS	5691013	6248 69 4	153	
LKM F60060RWpuhtaanvalkoinen	180 / St / FSK	6503414	6249 48 5	145	1418651						
LKM F60100FS	220 / St / FS	6312559	6248 00 4	147							
LKM F60100RWpuhtaanvalkoinen	220 / St / FSK	6314713	6249 50 7	147		LKV 100100	kivenharmaa 2000 / PVC	6011162	6178 34 1	178	
LKM F60150FS	270 / St / FS	6312610	6248 01 2	149		LKV 10037	kivenharmaa 2000 / PVC	6010806	6178 33 4	177	
LKM F60150RWpuhtaanvalkoinen	270 / St / FSK	6314775	6249 51 5	149		LKV 10050	kivenharmaa 2000 / PVC	6010929	6178 33 6	177	
LKM F60200FS	320 / St / FS	6312672	6248 02 0	151		LKV 10075	kivenharmaa 2000 / PVC	6011049	6178 33 8	177	
LKM F60200RWpuhtaanvalkoinen	320 / St / FSK	6314836	6249 52 3	151		LKV 25025	kivenharmaa 2000 / PVC	6009411	6178 30 2	174	
LKM F80080FS	240 / St / FS	5699026	6248 32 8	153		LKV 37025	kivenharmaa 2000 / PVC	6009534	6178 30 5	174	
LKM F80080RWpuhtaanvalkoinen	240 / St / FSK	5699095	6248 42 8	153		LKV 37037	kivenharmaa 2000 / PVC	6009657	6178 30 7	174	
LKM I40040FS	160 / St / FS	6652150	6247 65 2	141		LKV 50025	kivenharmaa 2000 / PVC	6009732	6178 31 0	174	
LKM I40040RWpuhtaanvalkoinen	160 / St / FSK	6652211	6249 16 7	141	1418637	LKV 50037	kivenharmaa 2000 / PVC	6009831	6178 31 2	175	
LKM I40060FS	160 / St / FS	6313150	6247 66 0	143		LKV 50050	kivenharmaa 2000 / PVC	6009930	6178 31 4	175	
LKM I40060RWpuhtaanvalkoinen	160 / St / FSK	6314478	6249 17 5	143	1418643	LKV 50075	kivenharmaa 2000 / PVC	6010073	6178 31 6	175	
LKM I60060FS	180 / St / FS	6977185	6248 12 8	145		LKV 75025	kivenharmaa 2000 / PVC	6010196	6178 32 0	175	
LKM I60060RWpuhtaanvalkoinen	180 / St / FSK	6977123	6249 61 2	145	1418649	LKV 75037	kivenharmaa 2000 / PVC	6010318	6178 32 2	176	
LKM I60100FS	180 / St / FS	6313396	6248 14 4	147		LKV 75050	kivenharmaa 2000 / PVC	6010400	6178 32 4	176	
LKM I60100RWpuhtaanvalkoinen	180 / St / FSK	6315079	6249 63 9	147		LKV 75075	kivenharmaa 2000 / PVC	6010509	6178 32 6	176	
LKM I60150FS	180 / St / FS	6313457	6248 15 2	149		LKV 75100	kivenharmaa 2000 / PVC	6010608	6178 32 8	176	
LKM I60150RWpuhtaanvalkoinen	180 / St / FSK	6315130	6249 64 7	149		LKV 75125	kivenharmaa 2000 / PVC	6010707	6178 33 0	177	
LKM I60200FS	180 / St / FS	6313518	6248 16 0	151		LKV D 100	kivenharmaa 100 / PVC	6041763	6178 51 2	176	
LKM I60200RWpuhtaanvalkoinen	180 / St / FSK	6315192	6249 65 5	151		LKV D 100	kivenharmaa 100 / PVC	6041763	6178 51 2	178	
LKM I80080FS	160 / St / FS	5699040	6248 33 6	153		LKV D 100	kivenharmaa 100 / PVC	6041763	6178 51 2	180	
LKM I80080RWpuhtaanvalkoinen	160 / St / FSK	5699118	6248 43 6	153		LKV D 100	kivenharmaa 100 / PVC	6041763	6178 51 2	181	
						LKV D 125	kivenharmaa 125 / PVC	6041886	6178 51 4	177	
LKM K140	25 140 / St / FS	6119295	6249 88 8	155		LKV D 125	kivenharmaa 125 / PVC	6041886	6178 51 4	180	
LKM K80	2580 / St / FS	6119233	6249 88 4	155		LKV D 25	kivenharmaa 25 / PVC	6041282	6178 50 4	174	
						LKV D 25	kivenharmaa 25 / PVC	6041282	6178 50 4	174	
LKM KF 60100	/ St / FS	5685081	6249 88 1	148		LKV D 25	kivenharmaa 25 / PVC	6041282	6178 50 4	174	
LKM SV20	45 19,7 / St / G	6652754	6247 43 1	138		LKV D 25	kivenharmaa 25 / PVC	6041282	6178 50 4	175	
LKM SV30	53,8 29,5 / St / G	6118991	6247 43 4	139		LKV D 25	kivenharmaa 25 / PVC	6041282	6178 50 4	179	
LKM SV30	53,8 29,5 / St / G	6118991	6247 43 4	140		LKV D 37	kivenharmaa 37,5 / PVC	6041404	6178 50 6	174	
LKM SV40	76 29,6 / V2A	6315253	6247 45 8	141	1418641	LKV D 37	kivenharmaa 37,5 / PVC	6041404	6178 50 6	175	
LKM SV40	76 29,6 / V2A	6315253	6247 45 8	143	1418641	LKV D 37	kivenharmaa 37,5 / PVC	6041404	6178 50 6	176	
LKM SV60	75 50 / V2A	6315314	6247 46 6	145	1418653	LKV D 37	kivenharmaa 37,5 / PVC	6041404	6178 50 6	177	
LKM SV60	75 50 / V2A	6315314	6247 46 6	147	1418653	LKV D 37	kivenharmaa 37,5 / PVC	6041404	6178 50 6	179	
LKM SV60	75 50 / V2A	6315314	6247 46 6	149	1418653	LKV D 37	kivenharmaa 37,5 / PVC	6041404	6178 50 6	180	
LKM SV60	75 50 / V2A	6315314	6247 46 6	151	1418653	LKV D 50	kivenharmaa 50 / PVC	6041527	6178 50 8	175	
LKM SV80	75 65,6 / St	5699019	6247 47 2	153		LKV D 50	kivenharmaa 50 / PVC	6041527	6178 50 8	176	
LKM T40040FS	280 / St / FS	6652396	6247 72 5	141		LKV D 50	kivenharmaa 50 / PVC	6041527	6178 50 8	177	
LKM T40040RWpuhtaanvalkoinen	280 / St / FSK	6652457	6249 25 6	141		LKV D 50	kivenharmaa 50 / PVC	6041527	6178 50 8	179	
LKM T40060FS	300 / St / FS	6317592	6247 73 3	143		LKV D 50	kivenharmaa 50 / PVC	6041527	6178 50 8	180	
LKM T40060RWpuhtaanvalkoinen	300 / St / FSK	6318018	6249 26 4	143		LKV D 75	kivenharmaa 75 / PVC	6041640	6178 51 0	175	
LKM T60060FS	300 / St / FS	6503599	6248 18 7	145		LKV D 75	kivenharmaa 75 / PVC	6041640	6178 51 0	176	
LKM T60060RWpuhtaanvalkoinen	300 / St / FSK	6503537	6249 67 1	145		LKV D 75	kivenharmaa 75 / PVC	6041640	6178 51 0	177	
LKM T60100FS	340 / St / FS	6317837	6248 20 9	147		LKV D 75	kivenharmaa 75 / PVC	6041640	6178 51 0	179	
LKM T60100RWpuhtaanvalkoinen	340 / St / FSK	6318254	6249 70 1	147		LKV D 75	kivenharmaa 75 / PVC	604			

# Tyyppiluettelo

EAN-numeron rakenne: Maatunnus 40

Valmistajatunnus 1219 (tuotenumeroihin, jotka alkavat numerolla 0, pätee: 1010)

Yksilöllinen EAN-C 5647589

Tyyppi	Mitat/väri/muuta	EAN-C.	Tuote nro	Side	Fl-nr.	Tyyppi	Mitat/väri/muuta	EAN-C.	Tuote nro	Side	Fl-nr.
LKV H 50037	vaaleanharmaa 2000 / PPO	6016266	6178 61 2	182	1464844	PV N3 75H	75	5147169	6288 10 2	307	1464358
LKV H 50050	vaaleanharmaa 2000 / PPO	6016389	6178 61 4	182	1464846						
LKV H 50075	vaaleanharmaa 2000 / PPO	6016501	6178 61 6	182	1464848	PVV N2 100	100	5146865	6288 03 0	308	
LKV H 75037	vaaleanharmaa 2000 / PPO	6016747	6178 62 2	182	1464850	PVV N2 125	125	5146872	6288 03 2	308	
LKV H 75050	vaaleanharmaa 2000 / PPO	6016860	6178 62 4	182	1464852	PVV N2 150	150	5146889	6288 03 4	308	
LKV H 75075	vaaleanharmaa 2000 / PPO	6016983	6178 62 6	182	1464854	PVV N2 175	175	5146919	6288 03 6	308	
LKV H 75100	vaaleanharmaa 2000 / PPO	6017102	6178 62 8	182	1464856	PVV N2 200	200	5146926	6288 03 8	308	
LKV H 75125	vaaleanharmaa 2000 / PPO	6017225	6178 63 0	183	1464858	PVV N2 225	225	5146933	6288 04 0	308	
						PVV N2 275	275	5146940	6288 04 2	308	
LKV H H	vaaleanharmaa 56 / PS	6017829	6178 65 0	184		PVV N2 300	300	5297185	6288 07 0	308	
						PVV N2 325	325	5297192	6288 07 2	308	
LKV N 100100	kivenharmaa 2000 / PVC	6015184	6178 44 1	181		PVV N2 350	350	5297208	6288 07 4	308	
LKV N 10037	kivenharmaa 2000 / PVC	6013913	6178 43 5	180		PVV N2 400	400	5297222	6288 07 8	308	
LKV N 10050	kivenharmaa 2000 / PVC	6014033	6178 43 7	180		PVV N2 425	425	5297239	6288 08 0	308	
LKV N 10075	kivenharmaa 2000 / PVC	6014156	6178 43 9	181		PVV N2 450	450	5297246	6288 08 2	308	
LKV N 75025	kivenharmaa 2000 / PVC	6013197	6178 42 0	179		PVV N2 475	475	5146971	6288 04 4	308	
LKV N 75037	kivenharmaa 2000 / PVC	6013319	6178 42 2	179		PVV N2 500	500	5297253	6288 08 4	308	
LKV N 75050	kivenharmaa 2000 / PVC	6013432	6178 42 4	179		PVV N2 525	525	5297260	6288 08 6	308	
LKV N 75075	kivenharmaa 2000 / PVC	6013555	6178 42 6	179		PVV N2 550	550	5146988	6288 04 6	308	
LKV N 75100	kivenharmaa 2000 / PVC	6013678	6178 42 8	180		PVV N2 575	575	5146995	6288 04 8	308	
LKV N 75125	kivenharmaa 2000 / PVC	6013791	6178 43 0	180		PVV N2 600	600	5147008	6288 05 0	308	
						PVV N2 625	625	5147039	6288 05 2	308	
						PVV N2 650	650	5147046	6288 05 4	308	
						PVV N2 675	675	5147053	6288 05 6	308	
MVKG70130	110 / St / FS	5680765	6279 82 0	307		PVV N2 700	700	5147060	6288 05 8	308	
MVKG70170	150 / St / FS	5680796	6279 82 2	307		PVV N2 725	725	5147091	6288 06 0	308	
MVKG70210	190 / St / FS	5680802	6279 82 4	307		PVV N2 750	750	5147107	6288 06 2	308	
MVKG90130	110 / St / FS	5680819	6279 82 6	307		PVV N2 775	775	5297277	6288 08 8	308	
MVKG90170	150 / St / FS	5680826	6279 82 8	307		PVV N2 800	800	5297284	6288 09 0	308	
MVKG90210	190 / St / FS	5680857	6279 83 0	307		PVV N2 825	825	5297291	6288 09 2	308	
						PVV N2 850	850	5147114	6288 06 4	308	
MVKV70130	/ St / FS	5680864	6279 83 2	308		PVV N2 875	875	5147121	6288 06 6	308	
MVKV70170	/ St / FS	5680871	6279 83 4	308		PVV N2375	375	5297215	6288 07 6	308	
MVKV70210	/ St / FS	5680888	6279 83 6	308							
MVKV90130	/ St / FS	5680895	6279 83 8	308							
MVKV90170	/ St / FS	5680901	6279 84 0	308		RK-C5SF UTP1	harmaa	5402466	6117 96 0	352	
MVKV90210	/ St / FS	5680918	6279 84 2	308		RK-C5SF UTP3	harmaa	5402473	6117 96 2	352	
						RK-C5SF UTP5	harmaa	5402480	6117 96 4	352	
OK-K 45	/ V2A	6176236	6116 11 6	188	1464426	RK-C6S FTP1	harmaa	5402527	6117 96 6	352	
OK-K 45	/ V2A	6176236	6116 11 6	191	1464426	RK-C6S FTP3	harmaa	5402534	6117 96 8	352	
						RK-C6S FTP5	harmaa	5402541	6117 97 0	352	
OT3V GEKA50EL	/ Al / EL	5157625	6287 16 3	293							
OT3V GEKA50EL	/ Al / EL	5157625	6287 16 3	295		RK-E1117GR	kivenharmaa 175 / PVC	6543137	6156 22 3	126	
OT3V GEKA50RW	puhtaanvalkoinen / Al	5157618	6287 16 0	293		RK-E1117LGR	vaaleanharmaa 175 / PVC	6543076	6156 23 1	126	
OT3V GEKA50RW	puhtaanvalkoinen / Al	5157618	6287 16 0	295							
OT3V GEKA80EL	/ Al / EL	5145196	6287 17 3	268		RK-K1117	120 166 / St / FS	6543199	6156 20 7	126	
OT3V GEKA80EL	/ Al / EL	5145196	6287 17 3	271							
OT3V GEKA80EL	/ Al / EL	5145196	6287 17 3	274							
OT3V GEKA80EL	/ Al / EL	5145196	6287 17 3	277		RKV3V		5149088	6288 70 0	223	1464407
OT3V GEKA80EL	/ Al / EL	5145196	6287 17 3	280		RKV3V		5149088	6288 70 0	228	1464407
OT3V GEKA80EL	/ Al / EL	5145196	6287 17 3	283		RKV3V		5149088	6288 70 0	233	1464407
OT3V GEKA80EL	/ Al / EL	5145196	6287 17 3	286		RKV3V		5149088	6288 70 0	239	1464407
OT3V GEKA80EL	/ Al / EL	5145196	6287 17 3	289		RKV3V		5149088	6288 70 0	244	1464407
OT3V GEKA80EL	/ Al / EL	5145196	6287 17 3	292		RKV3V		5149088	6288 70 0	250	1464407
OT3V GEKA80EL	/ Al / EL	5145196	6287 17 3	295		RKV3V		5149088	6288 70 0	255	1464407
OT3V GEKA80EL	/ Al / EL	5145196	6287 17 3	298		RKV3V		5149088	6288 70 0	261	1464407
OT3V GEKA80EL	/ Al / EL	5145196	6287 17 3	301							
OT3V GEKA80RW	puhtaanvalkoinen / Al	5145189	6287 17 0	268		RS-BS1 AL1	alumiini -lakattu	5276005	6117 65 5	347	
OT3V GEKA80RW	puhtaanvalkoinen / Al	5145189	6287 17 0	271		RS-BS1 RW1	puhtaanvalkoinen	5275992	6117 65 4	347	
OT3V GEKA80RW	puhtaanvalkoinen / Al	5145189	6287 17 0	274		RS-BS1 SWGR1	mustanharmaa	5701132	6117 65 3	347	
OT3V GEKA80RW	puhtaanvalkoinen / Al	5145189	6287 17 0	277							
OT3V GEKA80RW	puhtaanvalkoinen / Al	5145189	6287 17 0	280		RT-BS1 AL1	alumiini -lakattu	5405955	6117 65 8	347	
OT3V GEKA80RW	puhtaanvalkoinen / Al	5145189	6287 17 0	283		RT-BS1 RW1	puhtaanvalkoinen	5405948	6117 65 7	347	
OT3V GEKA80RW	puhtaanvalkoinen / Al	5145189	6287 17 0	286		RT-BS1 SWGR1	mustanharmaa	5701149	6117 65 6	347	
OT3V GEKA80RW	puhtaanvalkoinen / Al	5145189	6287 17 0	289							
OT3V GEKA80RW	puhtaanvalkoinen / Al	5145189	6287 17 0	292		S990-AF1 AL	alumiini -lakattu / PC	5405726	6107 00 8	355	
OT3V GEKA80RW	puhtaanvalkoinen / Al	5145189	6287 17 0	295		S990-AF1 RW	puhtaanvalkoinen / PC	5120957	6107 00 2	355	1464429
OT3V GEKA80RW	puhtaanvalkoinen / Al	5145189	6287 17 0	298		S990-AF2 AL	alumiini -lakattu / PC	5405740	6107 10 8	355	
OT3V GEKA80RW	puhtaanvalkoinen / Al	5145189	6287 17 0	301		S990-AF2 RW	puhtaanvalkoinen / PC	5121084	6107 10 2	355	1464431
						S990-AF3 AL	alumiini -lakattu / PC	5405764	6107 20 8	355	
						S990-AF3 RW	puhtaanvalkoinen / PC	5121244	6107 20 2	355	1464433
PAD-LQ6 AL1	alumiini -lakattu	5406549	6119 99 9	349		S990-AFB1 AL	alumiini -lakattu / PC	5405733	6107 05 8	355	1464475
PAD-LQ6 RW1	puhtaanvalkoinen	5406532	6119 99 8	349	1464488	S990-AFB1 RW	puhtaanvalkoinen / PC	5121022	6107 05 2	355	1464492
PAD-LQ6 SWGR1	mustanharmaa	5701507	6119 99 7	349		S990-AFB2 AL	alumiini -lakattu / PC	5405757	6107 15 8	355	1464477
						S990-AFB2 RW	puhtaanvalkoinen / PC	5121183	6107 15 2	355	1464494
PV N3 100H	100	5147176	6288 10 4	307	1464359	S990-AFB3 AL	alumiini -lakattu / PC	5405771	6107 25 8	355	1464479
PV N3 125H	125	5147183	6288 10 6	307	1464360	S990-AFB3 RW	puhtaanvalkoinen / PC	5121305	6107 25 2	355	1464496
PV N3 150H	150	5147213	6288 10 8	307	1464361	S990-AR1 AL	alumiini -lakattu / PC	5273288	6107 07 8	356	
PV N3 175H	175	5147220	6288 11 0	307	1464362	S990-AR1 RW	puhtaanvalkoinen / PC	5273240	6107 07 2	356	1464497
PV N3 200H	200	5147237	6288 11 2	307	1464363	S990-AR2 AL	alumiini -lakattu / PC	5273356	6107 17 8	356	
PV N3 225H	225	5147244	6288 11 4	307	1464364	S990-AR2 RW	puhtaanvalkoinen / PC	5273349	6107 17 2	356	1464498
PV N3 250H	250	5147275	6288 11 6	307	1464365	S990-AR3 AL	alumiini -lakattu / PC	5273424	6107 27 8	356	
PV N3 275H	275	5147282	6288 11 8	307	1464366	S990-AR3 RW	puhtaanvalkoinen / PC	5273417	6107 27 2	356	1464499
PV N3 300H	300	5147299	6288 12 0	307	1464367	S990-AR80 1 AL	alumiini -lakattu / PC	5273479	6107 37 8	356	
PV N3 50H	50	5147152	6288 10 0	307	1464357	S990-AR80 1 RW	puhtaanvalkoinen / PC	5273462	6107 37 2	356	

06 LFS\_Katalog\_2010\_Neuer\_Stand / fi / 08/12/2011 (LLExpport\_04039)



Tyyppi	Mitat/väri/muuta	EAN-C.	Tuote nro	Side	Fl-nr.	Tyyppi	Mitat/väri/muuta	EAN-C.	Tuote nro	Side	Fl-nr.
SAISSF	/ St / VZ	5459279	6290 19 8	328	1418953	SKL-R DRW	puhtaanvalkoinen / PVC	6156795	6199 40 2	161	
SAISSF	/ St / VZ	5459279	6290 19 8	330	1418953	SKL-SA50DBR	seepianruskea RAL 8014 / PVC	6153978	6199 18 4	158	
SAISSF	/ St / VZ	5459279	6290 19 8	332	1418953	SKL-SA50DBU	pyökki / PVC	6154036	6199 18 6	158	
SE-B AL1	alumiini -lakattu	5405894	6117 61 6	347	1464455	SKL-SA50DRW	puhtaanvalkoinen / PVC	6153855	6199 18 0	158	
SE-B RW1	puhtaanvalkoinen	5405887	6117 61 5	347	1464453	SKL-SA70DBR	seepianruskea RAL 8014 / PVC	6156610	6199 28 5	160	
SE-B SWGR1	mustanharmaa	5700999	6117 61 4	347		SKL-SA70DBU	pyökki / PVC	6156672	6199 28 7	160	
SFISSFRW	puhtaanvalkoinen / St	5459231	6290 19 6	328	1418970	SKL-SA70DCW	valkoinen / PVC	6156498	6199 28 3	160	
SFISSFRW	puhtaanvalkoinen / St	5459231	6290 19 6	330	1418970	SKL-SA70DRW	puhtaanvalkoinen / PVC	6156559	6199 28 1	160	
SFISSFRW	puhtaanvalkoinen / St	5459231	6290 19 6	332	1418970	SKL-Z DBR	seepianruskea RAL 8014 / PVC	6158652	6199 44 6	161	
SFISSFWAL	valkoalumiini / St	5459248	6290 19 7	328	1418963	SKL-Z DBU	pyökki / PVC	6158713	6199 44 8	159	
SFISSFWAL	valkoalumiini / St	5459248	6290 19 7	330	1418963	SKL-Z DBU	pyökki / PVC	6158713	6199 44 8	161	
SFISSFWAL	valkoalumiini / St	5459248	6290 19 7	332	1418963	SKL-Z DCW	valkoinen / PVC	6158294	6199 44 4	159	
						SKL-Z DCW	valkoinen / PVC	6158294	6199 44 4	161	
						SKL-Z DRW	puhtaanvalkoinen / PVC	6157938	6199 44 2	159	
						SKL-Z DRW	puhtaanvalkoinen / PVC	6157938	6199 44 2	161	
SG2545	/ St	6628278	6028 41 1	85	1418291						
SK2545	/ St	6628216	6028 40 3	85	1418290	SKS-CH0 RW1	puhtaanvalkoinen / PC	5008866	6117 20 0	344	
SKL-45 DBR	seepianruskea RAL 8014 / PVC	6158898	6199 46 5	159		SKS-D0 AL1	alumiini -lakattu / PC	6212774	6117 00 9	340	1464912
SKL-45 DBR	seepianruskea RAL 8014 / PVC	6158898	6199 46 5	161		SKS-D0 AL2	alumiini -lakattu / PC	6212835	6117 02 0	340	1464913
SKL-45 DBU	pyökki / PVC	6158959	6199 46 7	159		SKS-D0 AL3	alumiini -lakattu / PC	6213078	6117 03 1	341	1464914
SKL-45 DBU	pyökki / PVC	6158959	6199 46 7	161		SKS-D0 MZGN1	mintunvihreä / PC	6458530	6117 00 5	340	
SKL-45 DCW	valkoinen / PVC	6158836	6199 46 3	159		SKS-D0 MZGN2	mintunvihreä / PC	6458837	6117 01 6	340	
SKL-45 DCW	valkoinen / PVC	6158836	6199 46 3	161		SKS-D0 MZGN3	mintunvihreä / PC	6458950	6117 02 7	341	
SKL-45 DRW	puhtaanvalkoinen / PVC	6158775	6199 46 1	159		SKS-D0 ROR1	oranssi / PC	6458356	6117 00 3	340	
SKL-45 DRW	puhtaanvalkoinen / PVC	6158775	6199 46 1	161		SKS-D0 ROR2	oranssi / PC	6458653	6117 01 4	340	
						SKS-D0 ROR3	oranssi / PC	6645077	6117 02 5	341	
SKL-50DBR	seepianruskea RAL 8014 2000 / PVC	6096381	6199 10 7	158		SKS-D0 RW1	puhtaanvalkoinen / PC	6458295	6117 00 1	340	1464428
SKL-50DBU	pyökki 2000 / PVC	6096442	6199 10 9	158		SKS-D0 RW2	puhtaanvalkoinen / PC	6518531	6117 01 2	340	1464430
SKL-50DCW	valkoinen 2000 / PVC	6096206	6199 10 5	158		SKS-D0 RW3	puhtaanvalkoinen / PC	6458899	6117 02 3	341	1464432
SKL-50DRW	puhtaanvalkoinen 2000 / PVC	6096329	6199 10 3	158		SKS-D0 SRO1	signaalipunainen / PC	6458592	6117 00 7	340	
SKL-70DBR	seepianruskea RAL 8014 2000 / PVC	6154210	6199 20 6	160		SKS-D0 SRO2	signaalipunainen / PC	6471072	6117 01 8	340	
SKL-70DBU	pyökki 2000 / PVC	6154272	6199 20 8	160		SKS-D0 SRO3	signaalipunainen / PC	6597376	6117 02 9	341	
SKL-70DCW	valkoinen 2000 / PVC	6154159	6199 20 4	160		SKS-D0 SWGR1	mustanharmaa / PC	5700883	6117 00 8	340	
SKL-70DRW	puhtaanvalkoinen 2000 / PVC	6154098	6199 20 2	160		SKS-D0 SWGR2	mustanharmaa / PC	5648956	6117 01 9	340	
						SKS-D0 SWGR3	mustanharmaa / PC	5700890	6117 03 0	341	
SKL-A50DBR	seepianruskea RAL 8014 / PVC	6153251	6199 13 7	158		SKS-D3 AL1	alumiini -lakattu / PC	6213139	6117 04 9	341	1464915
SKL-A50DBU	pyökki / PVC	6153312	6199 13 9	158		SKS-D3 AL2	alumiini -lakattu / PC	6213191	6117 06 0	341	1464916
SKL-A50DCW	valkoinen / PVC	6153190	6199 13 5	158		SKS-D3 AL3	alumiini -lakattu / PC	6213436	6117 07 1	341	1464917
SKL-A50DRW	puhtaanvalkoinen / PVC	6119615	6199 13 3	158		SKS-D3 MZGN1	mintunvihreä / PC	6459131	6117 04 5	341	
SKL-A70DBR	seepianruskea RAL 8014 / PVC	6154692	6199 23 6	160		SKS-D3 MZGN2	mintunvihreä / PC	6459674	6117 05 6	341	
SKL-A70DBU	pyökki / PVC	6155774	6199 23 8	160		SKS-D3 MZGN3	mintunvihreä / PC	6459971	6117 06 7	341	
SKL-A70DCW	valkoinen / PVC	6154630	6199 23 4	160		SKS-D3 ROR1	oranssi / PC	6459070	6117 04 3	341	
SKL-A70DRW	puhtaanvalkoinen / PVC	6154579	6199 23 2	160		SKS-D3 ROR2	oranssi / PC	6459612	6117 05 4	341	
SKL-DS DBR	seepianruskea RAL 8014 / PVC	6157211	6199 42 5	159		SKS-D3 ROR3	oranssi / PC	6459858	6117 06 5	341	
SKL-DS DBU	seepianruskea RAL 8014 / PVC	6157211	6199 42 5	161		SKS-D3 RW1	puhtaanvalkoinen / PC	6459018	6117 01 4	341	1464458
SKL-DS DBU	pyökki / PVC	6157570	6199 42 7	159		SKS-D3 RW2	puhtaanvalkoinen / PC	6459551	6117 05 2	341	1464460
SKL-DS DBU	pyökki / PVC	6157570	6199 42 7	161		SKS-D3 RW3	puhtaanvalkoinen / PC	6459797	6117 06 3	341	1464462
SKL-DS DCW	valkoinen / PVC	6157099	6199 42 3	159		SKS-D3 SRO1	signaalipunainen / PC	6459377	6117 04 7	341	
SKL-DS DCW	valkoinen / PVC	6157099	6199 42 3	161		SKS-D3 SRO2	signaalipunainen / PC	6459735	6117 05 8	341	
SKL-DS DRW	puhtaanvalkoinen / PVC	6157037	6199 42 1	159		SKS-D3 SRO3	signaalipunainen / PC	6460038	6117 06 9	341	
SKL-DS DRW	puhtaanvalkoinen / PVC	6157037	6199 42 1	161		SKS-D3 SWGR1	mustanharmaa / PC	5700906	6117 04 8	341	
SKL-EL50DBR	seepianruskea RAL 8014 / PVC	6153435	6199 15 4	158		SKS-D3 SWGR2	mustanharmaa / PC	5700913	6117 05 9	341	
SKL-EL50DBU	pyökki / PVC	6153558	6199 15 6	158		SKS-D3 SWGR3	mustanharmaa / PC	5700920	6117 07 0	341	
SKL-EL50DCW	valkoinen / PVC	6153374	6199 15 2	158							
SKL-EL50DRW	puhtaanvalkoinen / PVC	6153497	6199 15 0	158		SKS-DK0 RW1	puhtaanvalkoinen / PC	5462231	6117 20 2	344	
SKL-EL70DBR	seepianruskea RAL 8014 / PVC	6155958	6199 25 5	160		SKS-DKE0 RW1	puhtaanvalkoinen / PC	5616016	6117 20 3	344	
SKL-EL70DBU	pyökki / PVC	6156016	6199 25 7	160							
SKL-EL70DCW	valkoinen / PVC	6155897	6199 25 3	160		SKS-DS3 AL2	alumiini -lakattu / PC	5437987	6117 08 2	345	1464932
SKL-EL70DRW	puhtaanvalkoinen / PVC	6155835	6199 25 1	160		SKS-DS3 AL3	alumiini -lakattu / PC	5670919	6119 86 0	345	1464936
SKL-ER50DBR	seepianruskea RAL 8014 / PVC	6153732	6199 16 7	158		SKS-DS3 MZGN2	mintunvihreä / PC	5437949	6117 07 8	345	
SKL-ER50DBU	pyökki / PVC	6153794	6199 16 9	158		SKS-DS3 MZGN3	mintunvihreä / PC	5670889	6119 85 4	345	
SKL-ER50DCW	valkoinen / PVC	6153671	6199 16 5	158		SKS-DS3 ROR2	oranssi / PC	5437932	6117 07 6	345	
SKL-ER50DRW	puhtaanvalkoinen / PVC	6153619	6199 16 3	158		SKS-DS3 ROR3	oranssi / PC	5670872	6119 85 2	345	
SKL-ER70DBR	seepianruskea RAL 8014 / PVC	6156313	6199 26 6	160		SKS-DS3 RW2	puhtaanvalkoinen / PC	5437925	6117 07 4	345	1464930
SKL-ER70DBU	pyökki / PVC	6156375	6199 26 8	160		SKS-DS3 RW3	puhtaanvalkoinen / PC	5670865	6119 85 0	345	1464933
SKL-ER70DCW	valkoinen / PVC	6156139	6199 26 4	160		SKS-DS3 SRO2	signaalipunainen / PC	5437970	6117 08 0	345	
SKL-ER70DRW	puhtaanvalkoinen / PVC	6156078	6199 26 2	160		SKS-DS3 SRO3	signaalipunainen / PC	5670896	6119 85 6	345	
SKL-I50DBR	seepianruskea RAL 8014 / PVC	6099993	6199 12 6	158		SKS-DS3 SWGR2	mustanharmaa / PC	5700937	6117 08 1	345	
SKL-I50DBU	pyökki / PVC	6100057	6199 12 8	158		SKS-DS3 SWGR3	mustanharmaa / PC	5670902	6119 85 8	345	
SKL-I50DCW	valkoinen / PVC	6096268	6199 12 4	158		SKS-F0 AL1	alumiini -lakattu / PC	6213498	6117 11 0	341	
SKL-I50DRW	puhtaanvalkoinen / PVC	6096503	6199 12 2	158		SKS-F0 AL2	alumiini -lakattu / PC	6213559	6117 11 9	342	
SKL-I70DBR	seepianruskea RAL 8014 / PVC	6154456	6199 22 7	160		SKS-F0 AL3	alumiini -lakattu / PC	6213795	6117 13 1	342	
SKL-I70DBU	pyökki / PVC	6154517	6199 22 9	160		SKS-F0 MZGN1	mintunvihreä / PC	6460212	6117 10 6	341	
SKL-I70DCW	valkoinen / PVC	6154395	6199 22 5	160		SKS-F0 MZGN2	mintunvihreä / PC	6188956	6117 11 5	342	
SKL-I70DRW	puhtaanvalkoinen / PVC	6154333	6199 22 3	160		SKS-F0 MZGN3	mintunvihreä / PC	6189373	6117 12 7	342	
SKL-R DBR	seepianruskea RAL 8014 / PVC	6156856	6199 40 6	159		SKS-F0 ROR1	oranssi / PC	6460151	6117 10 4	341	
SKL-R DBU	seepianruskea RAL 8014 / PVC	6156856	6199 40 6	161		SKS-F0 ROR2	oranssi / PC	6460458	6117 11 3	342	
SKL-R DBU	pyökki / PVC	6156979	6199 40 8	159		SKS-F0 ROR3	oranssi / PC	6189311	6117 12 5	342	
SKL-R DBU	pyökki / PVC	6156979	6199 40 8	161		SKS-F0 RW1	puhtaanvalkoinen / PC	6460090	6117 10 2	341	
SKL-R DCW	valkoinen / PVC	6156733	6199 40 4	159		SKS-F0 RW2	puhtaanvalkoinen / PC	6460335	6117 11 1	342	
SKL-R DCW	valkoinen / PVC	6156733	6199 40 4	161		SKS-F0 RW3	puhtaanvalkoinen / PC	6189076	6117 12 3	342	
SKL-R DRW	puhtaanvalkoinen / PVC	6156795	6199 40 2	159		SKS-F0 SRO1	signaalipunainen / PC	6460274	6117 10 8	341	

06 LFS\_Katalog\_2010\_Neuer\_Stand / fi / 08/12/2011 (LLExpport\_04039)

# Tyyppiluettelo

EAN-numeron rakenne: Maatunnus 40

Valmistajatunnus 1219 (tuotenumeroihin, jotka alkavat numerolla 0, pätee: 1010)

Yksilöllinen EAN-C 5647589

Tyyppi	Mitat/väri/muuta	EAN-C.	Tuote nro	Side	FI-nr.	Tyyppi	Mitat/väri/muuta	EAN-C.	Tuote nro	Side	FI-nr.
SKS-F0 SRO2	signaalipunainen / PC	6189014	6117 11 7	342		TW BR-A	vaaleanharmaa / PVC	6192670	6023 08 5	195	1464484
SKS-F0 SRO3	signaalipunainen / PC	6189618	6117 12 9	342		TW BR-A	vaaleanharmaa / PVC	6192670	6023 08 5	202	1464484
SKS-F0 SWGR1	mustanharmaa / PC	5700944	6117 10 9	341		TW BR-A	vaaleanharmaa / PVC	6192670	6023 08 5	206	1464484
SKS-F0 SWGR2	mustanharmaa / PC	5433552	6117 11 8	342		TW BR-F	vaaleanharmaa / PVC	6192731	6023 08 9	188	1464485
SKS-F0 SWGR3	mustanharmaa / PC	5433569	6117 13 0	342		TW BR-F	vaaleanharmaa / PVC	6192731	6023 08 9	192	1464485
SKS-F3 AL1	alumiini -lakattu / PC	6213856	6117 14 8	342		TW BR-F	vaaleanharmaa / PVC	6192731	6023 08 9	194	1464485
SKS-F3 AL2	alumiini -lakattu / PC	6213917	6117 15 9	342		TW BR-F	vaaleanharmaa / PVC	6192731	6023 08 9	201	1464485
SKS-F3 AL3	alumiini -lakattu / PC	6213979	6117 17 0	342		TW BR-F	vaaleanharmaa / PVC	6192731	6023 08 9	205	1464485
SKS-F3 MZGN1	mintunvihreä / PC	6287291	6117 14 4	342		TW BR-I	vaaleanharmaa / PVC	6192618	6023 08 1	189	1464483
SKS-F3 MZGN2	mintunvihreä / PC	6637218	6117 15 5	342		TW BR-I	vaaleanharmaa / PVC	6192618	6023 08 1	192	1464483
SKS-F3 MZGN3	mintunvihreä / PC	6461356	6117 16 6	342		TW BR-I	vaaleanharmaa / PVC	6192618	6023 08 1	195	1464483
SKS-F3 ROR1	oranssi / PC	6189854	6117 14 2	342		TW BR-I	vaaleanharmaa / PVC	6192618	6023 08 1	201	1464483
SKS-F3 ROR2	oranssi / PC	6538690	6117 15 3	342		TW BR-I	vaaleanharmaa / PVC	6192618	6023 08 1	205	1464483
SKS-F3 ROR3	oranssi / PC	6461233	6117 16 4	342							
SKS-F3 RW1	puhtaanvalkoinen / PC	6189793	6117 14 0	342							
SKS-F3 RW2	puhtaanvalkoinen / PC	6460632	6117 15 1	342							
SKS-F3 RW3	puhtaanvalkoinen / PC	6461110	6117 16 2	342		TW ISS120	2000 / St / FS	5149521	6288 83 0	320	
SKS-F3 SRO1	signaalipunainen / PC	6287536	6117 14 6	342							
SKS-F3 SRO2	signaalipunainen / PC	6461059	6117 15 7	342							
SKS-F3 SRO3	signaalipunainen / PC	6461530	6117 16 8	342		TWVWR	puhtaanvalkoinen / AI	5162162	6290 24 0	324	
SKS-F3 SWGR1	mustanharmaa / PC	5700968	6117 14 7	342		TWVWR	puhtaanvalkoinen / AI	5162162	6290 24 0	326	
SKS-F3 SWGR2	mustanharmaa / PC	5700975	6117 15 8	342							
SKS-F3 SWGR3	mustanharmaa / PC	5700982	6117 16 9	342							
SKS-FC0 AL1	alumiini -lakattu / PC	5364191	6106 67 9	343							
SKS-FC0 AL2	alumiini -lakattu / PC	5364269	6106 68 9	343		ULS	harmaa 3 / PVC	6015061	6178 54 8	185	
SKS-FC0 AL3	alumiini -lakattu / PC	5364375	6106 69 9	343							
SKS-FC0 MZGN1	mintunvihreä / PC	5364177	6106 67 5	343							
SKS-FC0 MZGN2	mintunvihreä / PC	5364245	6106 68 5	343							
SKS-FC0 MZGN3	mintunvihreä / PC	5364320	6106 69 5	343		ÜSM-A		5080886	5092 45 1	348	5808023
SKS-FC0 ROR1	oranssi / PC	5364146	6106 67 3	343							
SKS-FC0 ROR2	oranssi / PC	5364238	6106 68 3	343							
SKS-FC0 ROR3	oranssi / PC	5364313	6106 69 3	343							
SKS-FC0 RW1	puhtaanvalkoinen / PC	5364139	6106 67 1	343		ÜSS 45-A-ALU	alumiini -lakattu	5006220	6117 46 7	348	
SKS-FC0 RW2	puhtaanvalkoinen / PC	5364207	6106 68 1	343		ÜSS 45-A-RW	puhtaanvalkoinen	6117611	6117 46 5	348	1464487
SKS-FC0 RW3	puhtaanvalkoinen / PC	5364306	6106 69 1	343		ÜSS 45-O-ALU	alumiini -lakattu	5006213	6117 47 5	348	1464923
SKS-FC0 SRO1	signaalipunainen / PC	5364184	6106 67 7	343		ÜSS 45-O-RW	puhtaanvalkoinen	6117673	6117 47 3	348	1464486
SKS-FC0 SRO2	signaalipunainen / PC	5364252	6106 68 7	343							
SKS-FC0 SRO3	signaalipunainen / PC	5364368	6106 69 7	343		VB-SKS S	musta	5438113	6117 19 8	346	1464934
SKS-FC3 AL1	alumiini -lakattu / PC	5364443	6106 70 9	343		WAG140100RRW	puhtaanvalkoinen / St	5648963	6290 29 0	329	
SKS-FC3 AL2	alumiini -lakattu / PC	5364535	6106 71 9	343		WAG140100RRW	puhtaanvalkoinen / St	5648963	6290 29 0	331	
SKS-FC3 AL3	alumiini -lakattu / PC	5364603	6106 72 9	344		WAG14022ARW	puhtaanvalkoinen / AI	5162179	6290 25 0	327	
SKS-FC3 MZGN1	mintunvihreä / PC	5364429	6106 70 5	343							
SKS-FC3 MZGN2	mintunvihreä / PC	5364498	6106 71 5	343		WAG701400	puhtaanvalkoinen / St	5418566	6290 26 0	322	
SKS-FC3 MZGN3	mintunvihreä / PC	5364566	6106 72 5	344		WAG70140TRW	puhtaanvalkoinen / St	5162063	6290 20 0	322	
SKS-FC3 ROR1	oranssi / PC	5364412	6106 70 3	343		WAG70140TRW	puhtaanvalkoinen / St	5162063	6290 20 0	324	
SKS-FC3 ROR2	oranssi / PC	5364481	6106 71 3	343							
SKS-FC3 ROR3	oranssi / PC	5364559	6106 72 3	344		WAG90110ARW	puhtaanvalkoinen / AI	5162117	6290 22 0	325	
SKS-FC3 RW1	puhtaanvalkoinen / PC	5364382	6106 70 1	343							
SKS-FC3 RW2	puhtaanvalkoinen / PC	5364474	6106 71 1	343		WAGRM45	puhtaanvalkoinen / St	5428169	6290 26 4	328	1418976
SKS-FC3 RW3	puhtaanvalkoinen / PC	5364542	6106 72 1	344							
SKS-FC3 SRO1	signaalipunainen / PC	5364436	6106 70 7	343							
SKS-FC3 SRO2	signaalipunainen / PC	5364504	6106 71 7	343		WDK HA100130CW	valkoinen 170 / PVC	6107650	6161 15 4	118	1418357
SKS-FC3 SRO3	signaalipunainen / PC	5364597	6106 72 7	344		WDK HA100130GR	kivenharmaa 170 / PVC	6027798	6024 58 0	118	
SKS-FS3 AL2	alumiini -lakattu / PC	5670995	6119 87 8	345		WDK HA100130LGR	vaaleanharmaa 170 / PVC	6676996	6182 74 7	118	
SKS-FS3 AL3	alumiini -lakattu / PC	5671084	6119 89 0	345		WDK HA100130RW	puhtaanvalkoinen 170 / PVC	5042600	6192 42 4	118	
SKS-FS3 MZGN2	mintunvihreä / PC	5670964	6119 87 2	345		WDK HA10020CW	valkoinen 30 / PVC	6099979	6153 29 1	86	
SKS-FS3 MZGN3	mintunvihreä / PC	5671022	6119 88 4	345		WDK HA10020RW	puhtaanvalkoinen 30 / PVC	6492015	6154 41 7	86	1418239
SKS-FS3 ROR2	oranssi / PC	5670957	6119 87 0	345		WDK HA100230CW	valkoinen 170 / PVC	6501854	6161 17 0	120	1418359
SKS-FS3 ROR3	oranssi / PC	5671015	6119 88 2	345		WDK HA100230GR	kivenharmaa 170 / PVC	6501915	6024 68 8	120	
SKS-FS3 RW2	puhtaanvalkoinen / PC	5670926	6119 86 8	345		WDK HA100230LGR	vaaleanharmaa 170 / PVC	6501793	6182 76 3	120	
SKS-FS3 RW3	puhtaanvalkoinen / PC	5671008	6119 88 0	345		WDK HA100230RW	puhtaanvalkoinen 170 / PVC	5042693	6192 42 8	120	1418432
SKS-FS3 SRO2	signaalipunainen / PC	5670971	6119 87 4	345		WDK HA10030CW	valkoinen 30 / PVC	6804498	6153 30 5	88	
SKS-FS3 SRO3	signaalipunainen / PC	5671039	6119 88 6	345		WDK HA10030RW	puhtaanvalkoinen 30 / PVC	6491537	6154 42 5	88	
SKS-FS3 SWGR2	mustanharmaa / PC	5670988	6119 87 6	345		WDK HA15030CW	valkoinen 38,5 / PVC	6579198	6160 61 1	91	
SKS-FS3 SWGR3	mustanharmaa / PC	5671046	6119 88 8	345		WDK HA15030GR	kivenharmaa 38,5 / PVC	6579136	6158 35 8	91	
						WDK HA15030RW	puhtaanvalkoinen 38,5 / PVC	6795253	6192 14 9	91	1418240
SP3	/ St / FS	5680680	6279 80 0	307		WDK HA15040CW	valkoinen 42 / PVC	6579372	6160 63 8	93	
						WDK HA15040GR	kivenharmaa 42 / PVC	6579310	6158 36 6	93	
STA-SKS S1 SW	musta	5438090	6117 19 2	345	1464451	WDK HA15040RW	puhtaanvalkoinen 42 / PVC	6494712	6192 15 7	93	1418242
STA-SKS S1 W	valkoinen	5483571	6117 19 3	345		WDK HA20020CW	valkoinen 38,5 / PVC	6579013	6160 60 3	95	
STA-SKS SU1 SW	musta	5670933	6117 19 6	346		WDK HA20020GR	kivenharmaa 38,5 / PVC	6578955	6158 33 1	95	
STA-SKS SU1 W	valkoinen	5670940	6117 19 7	346		WDK HA20020LGR	vaaleanharmaa 38,5 / PVC	6675197	6182 40 2	95	
						WDK HA20020RW	puhtaanvalkoinen 38,5 / PVC	6795314	6192 16 5	95	1418245
TA-B AL0.5	alumiini -lakattu	5276050	6117 67 1	346		WDK HA20050CW	valkoinen 45 / PVC	6507856	6153 37 2	97	
TA-B AL1	alumiini -lakattu	5623816	6117 67 4	346		WDK HA20050RW	puhtaanvalkoinen 45 / PVC	6493210	6154 46 8	97	1418247
TA-B RW0.5	puhtaanvalkoinen	5276043	6117 67 0	346		WDK HA25025CW	valkoinen 50 / PVC	6579556	6160 64 6	99	
TA-B RW1	puhtaanvalkoinen	5623809	6117 67 3	346		WDK HA25025GR	kivenharmaa 50 / PVC	6579495	6158 37 4	99	
TA-B SWGR0.5	mustanharmaa	5701156	6117 66 8	346		WDK HA25025LGR	vaaleanharmaa 50 / PVC	6675258	6182 44 5	99	
TA-B SWGR1	mustanharmaa	5701323	6117 66 9	346		WDK HA25025RW	puhtaanvalkoinen 50 / PVC	6504855	6192 17 3	99	1418342
						WDK HA25040CW	valkoinen 52 / PVC	6579730	6160 65 4	100	
TAE-6F AL1	alumiini -lakattu	6215959	6117 43 0	349		WDK HA25040GR	kivenharmaa 52 / PVC	6579679	6158 38 2	100	
TAE-6F RW1	puhtaanvalkoinen	6215713	6117 42 8	349		WDK HA25040RW	puhtaanvalkoinen 52 / PVC	6795376	6192 18 1	100	1418343
						WDK HA30030CW	valkoinen 57 / PVC	6580095	6160 67 0	102	
						WDK HA30030GR	kivenharmaa 57 / PVC	6580033	6158 40 4	102	
TW BR-A	vaaleanharmaa / PVC	6192670	6023 08 5	189	1464484	WDK HA30030LGR	vaaleanharmaa 57 / PVC	6675319	6182 48 8	102	
TW BR-A	vaaleanharmaa / PVC	6192670	6023 08 5	192	1464484	WDK HA30030RW	puhtaanvalkoinen 57 / PVC	6795437	6192 21 1	102	

06 LFS\_Katalog\_2010\_Neuer\_Stand / fi / 08/12/2011 (LLEExport\_04039)



Tyyppi	Mitat/väri/muuta	EAN-C.	Tuote nro	Side	Fl-nr.	Tyyppi	Mitat/väri/muuta	EAN-C.	Tuote nro	Side	Fl-nr.
WDK HA30045CW	valkoinen 57 / PVC	6641598	6160 68 9	103		WDK HE20035CW	valkoinen 35/ PVC	6643219	6162 48 7	96	
WDK HA30045GR	kivenharmaa 57 / PVC	6641536	6158 42 0	103		WDK HE20035GR	kivenharmaa 35/ PVC	6643158	6158 78 1	96	
WDK HA30045LGR	vaaleanharmaa 57 / PVC	6675371	6182 49 6	103		WDK HE20035LGR	vaaleanharmaa 35/ PVC	6674053	6183 65 4	96	
WDK HA30045RW	puhtaanvalkoinen 57 / PVC	6497171	6192 23 8	103	1418347	WDK HE20035RW	puhtaanvalkoinen 35/ PVC	6976768	6193 13 7	96	1418284
WDK HA40040CW	valkoinen 66 / PVC	6580279	6160 69 7	104		WDK HE20050CW	valkoinen 50/ PVC	6507672	6153 67 4	98	
WDK HA40040GR	kivenharmaa 66 / PVC	6580217	6158 41 2	104		WDK HE20050GR	puhtaanvalkoinen 50/ PVC	6493395	6154 55 7	98	1418269
WDK HA40040LGR	vaaleanharmaa 66 / PVC	6675432	6182 52 6	104		WDK HE25025CW	valkoinen 25/ PVC	6583812	6162 53 3	99	
WDK HA40040RW	puhtaanvalkoinen 66 / PVC	6795499	6192 24 6	104	1418348	WDK HE25025GR	kivenharmaa 25/ PVC	6434657	6158 73 0	99	
WDK HA40060CW	valkoinen 100 / PVC	6106813	6160 70 0	105		WDK HE25025LGR	vaaleanharmaa 25/ PVC	6674114	6183 66 2	99	
WDK HA40060GR	kivenharmaa 100 / PVC	6019212	6021 69 7	105		WDK HE25025RW	puhtaanvalkoinen 25/ PVC	6504794	6193 14 5	99	
WDK HA40060LGR	vaaleanharmaa 100 / PVC	6675494	6182 53 4	105		WDK HE25040CW	valkoinen 40/ PVC	6583935	6162 54 1	101	
WDK HA40060RW	puhtaanvalkoinen 100 / PVC	6795550	6192 25 4	105	1418350	WDK HE25040GR	kivenharmaa 40/ PVC	6434718	6158 74 9	101	
WDK HA40090CW	valkoinen 100 / PVC	6106875	6160 71 9	106		WDK HE25040RW	puhtaanvalkoinen 40/ PVC	6797356	6193 15 3	101	1418379
WDK HA40090GR	kivenharmaa 100 / PVC	6017171	6021 09 3	106		WDK HE30030CW	valkoinen 30/ PVC	6584239	6162 57 6	102	
WDK HA40090LGR	vaaleanharmaa 100 / PVC	6675555	6182 54 2	106		WDK HE30030GR	kivenharmaa 30/ PVC	6584178	6158 76 5	102	
WDK HA40090RW	puhtaanvalkoinen 100 / PVC	6795611	6192 26 2	106	1418123	WDK HE30030LGR	vaaleanharmaa 30/ PVC	6674176	6183 69 7	102	
WDK HA40110CW	valkoinen 100 / PVC	6106936	6160 72 7	107		WDK HE30030RW	puhtaanvalkoinen 30/ PVC	6797417	6193 18 8	102	
WDK HA40110GR	kivenharmaa 100 / PVC	6019274	6021 70 0	107		WDK HE30045CW	valkoinen 45/ PVC	6641239	6162 58 4	103	
WDK HA40110LGR	vaaleanharmaa 100 / PVC	6675616	6182 55 0	107		WDK HE30045GR	kivenharmaa 45/ PVC	6434831	6158 80 3	103	
WDK HA40110RW	puhtaanvalkoinen 100 / PVC	6220878	6192 27 0	107		WDK HE30045LGR	vaaleanharmaa 45/ PVC	6674237	6183 70 0	103	
WDK HA60060CW	valkoinen 100 / PVC	6107179	6160 90 5	108		WDK HE30045RW	puhtaanvalkoinen 45/ PVC	6497355	6193 19 6	103	1418383
WDK HA60060GR	kivenharmaa 100 / PVC	6020539	6022 07 3	108		WDK HE40040CW	valkoinen 40/ PVC	6583331	6162 59 2	104	
WDK HA60060LGR	vaaleanharmaa 100 / PVC	6676392	6182 59 3	108		WDK HE40040GR	kivenharmaa 40/ PVC	6583270	6158 77 3	104	
WDK HA60060RW	puhtaanvalkoinen 100 / PVC	6360970	6192 31 9	108	1418352	WDK HE40040LGR	vaaleanharmaa 40/ PVC	6674299	6183 72 7	104	
WDK HA60090CW	valkoinen 100 / PVC	6107230	6160 91 3	109		WDK HE40040RW	puhtaanvalkoinen 40/ PVC	6712939	6193 21 8	104	1418385
WDK HA60090GR	kivenharmaa 100 / PVC	6020713	6022 11 1	109		WDK HE40060CW	valkoinen 60/ PVC	6109517	6162 60 6	104	
WDK HA60090LGR	vaaleanharmaa 100 / PVC	6676453	6182 60 7	109		WDK HE40060GR	kivenharmaa 60/ PVC	6018857	6021 49 2	104	
WDK HA60090RW	puhtaanvalkoinen 100 / PVC	6801558	6192 32 7	109	1418270	WDK HE40060LGR	vaaleanharmaa 60/ PVC	6674350	6183 73 5	104	
WDK HA60110CW	valkoinen 100 / PVC	6107292	6160 92 1	111		WDK HE40060RW	puhtaanvalkoinen 60/ PVC	6797479	6193 22 6	104	1418387
WDK HA60110GR	kivenharmaa 100 / PVC	6020836	6022 14 6	111		WDK HE40090CW	valkoinen 90/ PVC	6109579	6162 61 4	104	
WDK HA60110LGR	vaaleanharmaa 100 / PVC	6676514	6182 61 5	111		WDK HE40090GR	kivenharmaa 90/ PVC	6018918	6021 50 6	104	
WDK HA60110RW	puhtaanvalkoinen 100 / PVC	6354559	6192 33 5	111	1418355	WDK HE40090LGR	vaaleanharmaa 90/ PVC	6674411	6183 74 3	104	
WDK HA60130CW	valkoinen 100 / PVC	6107353	6160 94 8	112		WDK HE40090RW	puhtaanvalkoinen 90/ PVC	6797530	6193 23 4	104	1418141
WDK HA60130GR	kivenharmaa 100 / PVC	6020959	6022 16 2	112		WDK HE40110CW	valkoinen 110/ PVC	6109630	6162 62 2	104	
WDK HA60130LGR	vaaleanharmaa 100 / PVC	6676576	6182 62 3	112		WDK HE40110GR	kivenharmaa 110/ PVC	6018970	6021 51 4	104	
WDK HA60130RW	puhtaanvalkoinen 100 / PVC	6353057	6192 34 3	112	1418344	WDK HE40110LGR	vaaleanharmaa 110/ PVC	6674473	6183 75 1	104	
WDK HA60150CW	valkoinen 100 / PVC	6638352	6160 97 2	113		WDK HE40110RW	puhtaanvalkoinen 110/ PVC	6974788	6193 24 2	104	
WDK HA60150GR	kivenharmaa 100 / PVC	6638291	6024 52 1	113		WDK HE60060CW	valkoinen 60/ PVC	6109876	6162 80 0	108	
WDK HA60150LGR	vaaleanharmaa 100 / PVC	6676637	6182 63 1	113		WDK HE60060GR	kivenharmaa 60/ PVC	6022694	6022 49 9	108	
WDK HA60150RW	puhtaanvalkoinen 100 / PVC	6492312	6192 35 1	113	1418346	WDK HE60060LGR	vaaleanharmaa 60/ PVC	6678372	6183 80 8	108	
WDK HA60170CW	valkoinen 100 / PVC	6107414	6160 95 6	114		WDK HE60060RW	puhtaanvalkoinen 60/ PVC	6712991	6193 28 5	108	1418389
WDK HA60170GR	kivenharmaa 100 / PVC	6021079	6022 18 9	114		WDK HE60090CW	valkoinen 90/ PVC	6109937	6162 81 9	108	
WDK HA60170LGR	vaaleanharmaa 100 / PVC	6676699	6182 65 8	114		WDK HE60090GR	kivenharmaa 90/ PVC	6022755	6022 50 2	108	
WDK HA60170RW	puhtaanvalkoinen 100 / PVC	6351855	6192 37 8	114	1418360	WDK HE60090LGR	vaaleanharmaa 90/ PVC	6678433	6183 81 6	108	
WDK HA60210CW	valkoinen 100 / PVC	6107476	6160 96 4	115		WDK HE60090RW	puhtaanvalkoinen 90/ PVC	6492794	6193 29 3	108	1418390
WDK HA60210GR	kivenharmaa 100 / PVC	6021130	6022 19 7	115		WDK HE60110CW	valkoinen 110/ PVC	6109999	6162 82 7	108	
WDK HA60210LGR	vaaleanharmaa 100 / PVC	6676750	6182 66 6	115		WDK HE60110GR	kivenharmaa 110/ PVC	6022991	6022 58 8	108	
WDK HA60210RW	puhtaanvalkoinen 100 / PVC	6795673	6192 38 6	115	1418411	WDK HE60110LGR	vaaleanharmaa 110/ PVC	6678495	6183 82 4	108	
WDK HA60230CW	valkoinen 100 / PVC	6639731	6160 98 0	116		WDK HE60110RW	puhtaanvalkoinen 110/ PVC	6713059	6193 30 7	108	1418391
WDK HA60230GR	kivenharmaa 100 / PVC	6639670	6024 54 8	116		WDK HE60130CW	valkoinen 130/ PVC	6110056	6162 83 5	108	
WDK HA60230LGR	vaaleanharmaa 100 / PVC	6676811	6182 67 4	116		WDK HE60130GR	kivenharmaa 130/ PVC	6022816	6022 52 9	108	
WDK HA60230RW	puhtaanvalkoinen 100 / PVC	6492374	6192 39 4	116		WDK HE60130LGR	vaaleanharmaa 130/ PVC	6678556	6183 83 2	108	
WDK HA80170CW	valkoinen 150 / PVC	6107537	6161 10 3	119		WDK HE60130RW	puhtaanvalkoinen 130/ PVC	6713110	6193 31 5	108	1418392
WDK HA80170GR	kivenharmaa 150 / PVC	6027675	6024 56 4	119		WDK HE60150CW	valkoinen 150/ PVC	6637997	6162 87 8	108	
WDK HA80170LGR	vaaleanharmaa 150 / PVC	6676873	6182 71 2	119		WDK HE60150GR	kivenharmaa 150/ PVC	6637935	6024 82 3	108	
WDK HA80170RW	puhtaanvalkoinen 150 / PVC	5042464	6192 41 6	119		WDK HE60150LGR	vaaleanharmaa 150/ PVC	6678617	6183 84 0	108	
WDK HA80210CW	valkoinen 150 / PVC	6107599	6161 11 1	117		WDK HE60150RW	puhtaanvalkoinen 150/ PVC	6492855	6193 32 3	108	1418394
WDK HA80210GR	kivenharmaa 150 / PVC	6027736	6024 57 2	117		WDK HE60170CW	valkoinen 170/ PVC	6110117	6162 84 3	108	
WDK HA80210LGR	vaaleanharmaa 150 / PVC	6676934	6182 72 0	117		WDK HE60170GR	kivenharmaa 170/ PVC	6022878	6022 54 8	108	
WDK HA80210RW	puhtaanvalkoinen 150 / PVC	5042532	6192 42 0	117	1418421	WDK HE60170LGR	vaaleanharmaa 170/ PVC	6678679	6183 85 9	108	
WDK HE100130CW	valkoinen 150 / PVC	6110353	6163 04 1	118	1418393	WDK HE60170RW	puhtaanvalkoinen 170/ PVC	6713172	6193 33 1	108	1418396
WDK HE100130GR	kivenharmaa 150 / PVC	6028337	6024 88 2	118		WDK HE60210CW	valkoinen 210/ PVC	6110179	6162 85 1	116	
WDK HE100130LGR	vaaleanharmaa 150 / PVC	6678976	6183 95 6	118		WDK HE60210GR	kivenharmaa 210/ PVC	6022939	6022 56 1	116	
WDK HE100130RW	puhtaanvalkoinen 150 / PVC	5042655	6193 39 5	118		WDK HE60210LGR	vaaleanharmaa 210/ PVC	6678730	6183 86 7	116	
WDK HE10020CW	valkoinen 22 / PVC	6100392	6153 59 3	87		WDK HE60210RW	puhtaanvalkoinen 210/ PVC	6797592	6193 35 8	116	1418417
WDK HE10020RW	puhtaanvalkoinen 22 / PVC	6491834	6154 51 4	87	1418259	WDK HE60230CW	valkoinen 230/ PVC	6639373	6162 88 6	116	
WDK HE100230CRW	valkoinen 230 / PVC	6651436	6163 07 6	89	1418395	WDK HE60230GR	kivenharmaa 230/ PVC	6639311	6024 83 1	116	
WDK HE100230GR	kivenharmaa 230 / PVC	6651375	6024 90 4	89		WDK HE60230LGR	vaaleanharmaa 230/ PVC	6678792	6183 87 5	116	
WDK HE100230LGR	vaaleanharmaa 230 / PVC	6679034	6183 98 0	89		WDK HE60230RW	puhtaanvalkoinen 230/ PVC	6492916	6193 36 6	116	
WDK HE100230RW	puhtaanvalkoinen 230 / PVC	5042723	6193 39 9	89	1418438	WDK HE80170CW	valkoinen 150/ PVC	6110230	6163 00 9	119	
WDK HE10030CW	valkoinen 32 / PVC	6100453	6153 60 7	89		WDK HE80170GR	kivenharmaa 150/ PVC	6028214	6024 85 8	119	
WDK HE10030GR	kivenharmaa 17 / PVC	6583454	6162 50 9	95		WDK HE80170LGR	vaaleanharmaa 150/ PVC	6678853	6183 91 3	119	
WDK HE10030LGR	vaaleanharmaa 17 / PVC	6434473	6158 70 6	95		WDK HE80170RW	puhtaanvalkoinen 150/ PVC	5042518	6193 38 7	119	
WDK HE10030RW	puhtaanvalkoinen 32 / PVC	6491353	6154 52 2	89		WDK HE80210CW	valkoinen 150/ PVC	6110292	6163 01 7	119	
WDK HE15015CW	valkoinen 15 / PVC	6642670	6162 49 5	90		WDK HE80210GR	kivenharmaa 150/ PVC	6028276	6024 87 4	117	
WDK HE15015GR	kivenharmaa 15 / PVC	6642618	6158 69 2	90		WDK HE80210LGR	vaaleanharmaa 150/ PVC	6678914	6183 92 1	117	
WDK HE15015LGR	vaaleanharmaa 15 / PVC	6673933	6183 60 3	90		WDK HE80210RW	puhtaanvalkoinen 150/ PVC	5042587	6193 39 1	117	1418428
WDK HE15015RW	puhtaanvalkoinen 15 / PVC	6797172	6193 09 9	90							

# Tyyppiluettelo

EAN-numeron rakenne: Maatunnus 40

Valmistajatunnus 1219 (tuotenumeroihin, jotka alkavat numerolla 0, pätee: 1010)

Yksilöllinen EAN-C 5647589

Tyyppi	Mitat/väri/muuta	EAN-C.	Tuote nro	Side	Fl-nr.	Tyyppi	Mitat/väri/muuta	EAN-C.	Tuote nro	Side	Fl-nr.
WDK HF100230RW	puhtaanvalkoinen 266 / PVC	5042716	6193 03 3	120	1418436	WDK HI100130CW	valkoinen 170 / PVC	6106752	6160 52 2	118	1418339
WDK HF10030CW	valkoinen 50 / PVC	6099191	6152 61 9	88		WDK HI100130GR	kivenharmaa 170 / PVC	6027613	6024 48 3	118	
WDK HF10030RW	puhtaanvalkoinen 50 / PVC	6491414	6154 22 0	88		WDK HI100130LGR	vaaleanharmaa 170 / PVC	6676330	6182 34 8	118	
WDK HF15030CW	valkoinen 53 / PVC	6582075	6161 21 9	91		WDK HI100130RW	puhtaanvalkoinen 170 / PVC	5042594	6192 11 4	118	
WDK HF15030GR	kivenharmaa 53 / PVC	6582013	6158 59 5	91		WDK HI10020CW	valkoinen 30 / PVC	6099559	6153 00 3	86	
WDK HF15030RW	puhtaanvalkoinen 53 / PVC	6796694	6192 75 0	91	1418250	WDK HI10020GR	valkoinen 30 / PVC	6492077	6154 32 8	86	1418228
WDK HF15040CW	valkoinen 63 / PVC	6582259	6161 22 7	93		WDK HI10020RW	puhtaanvalkoinen 30 / PVC	6502035	6160 54 9	120	1418341
WDK HF15040GR	kivenharmaa 63 / PVC	6582198	6158 60 9	93		WDK HI100230CW	valkoinen 170 / PVC	6502097	6024 50 5	120	
WDK HF15040RW	puhtaanvalkoinen 63 / PVC	6494835	6192 76 9	93	1418252	WDK HI100230GR	kivenharmaa 170 / PVC	6501977	6182 36 4	120	
WDK HF20020CW	valkoinen 38 / PVC	6581894	6161 20 0	95		WDK HI100230LGR	vaaleanharmaa 170 / PVC	6501977	6192 11 8	120	1418430
WDK HF20020GR	kivenharmaa 38 / PVC	6581832	6158 58 7	95		WDK HI100230RW	puhtaanvalkoinen 170 / PVC	5042662	6153 01 1	88	
WDK HF20020LGR	vaaleanharmaa 38 / PVC	6673391	6183 21 2	95		WDK HI10030CW	valkoinen 30 / PVC	6099610	6192 01 1	88	
WDK HF20020RW	puhtaanvalkoinen 38 / PVC	6796755	6192 77 7	95	1418255	WDK HI10030GR	valkoinen 38,5 / PVC	6577811	6160 02 6	91	
WDK HF20050CW	valkoinen 73 / PVC	6507733	6152 68 6	97		WDK HI10030RW	puhtaanvalkoinen 30 / PVC	6491599	6154 33 6	88	
WDK HF20050GR	kivenharmaa 73 / PVC	6493333	6154 25 5	97	1418257	WDK HI15030CW	valkoinen 38,5 / PVC	6577750	6158 23 4	91	
WDK HF20050RW	puhtaanvalkoinen 73 / PVC	6582433	6161 23 5	99		WDK HI15030GR	kivenharmaa 38,5 / PVC	6794652	6191 84 3	91	1418230
WDK HF25025CW	valkoinen 48 / PVC	6582372	6158 61 7	99		WDK HI15040CW	valkoinen 42 / PVC	6577966	6160 03 4	93	
WDK HF25025GR	kivenharmaa 48 / PVC	6582372	6158 61 7	99		WDK HI15040GR	kivenharmaa 42 / PVC	6577934	6158 24 2	93	
WDK HF25025LGR	vaaleanharmaa 48 / PVC	6673452	6183 25 5	99		WDK HI15040RW	puhtaanvalkoinen 42 / PVC	6494651	6191 85 1	93	1418232
WDK HF25025RW	puhtaanvalkoinen 48 / PVC	6504916	6192 78 5	99	1418353	WDK HI20020CW	valkoinen 38,5 / PVC	6577637	6160 01 8	95	
WDK HF25040CW	valkoinen 63 / PVC	6582617	6161 24 3	100		WDK HI20020GR	kivenharmaa 38,5 / PVC	6577576	6158 22 6	95	
WDK HF25040GR	kivenharmaa 63 / PVC	6582556	6158 62 5	100		WDK HI20020LGR	vaaleanharmaa 38,5 / PVC	6674657	6182 01 1	95	
WDK HF25040RW	puhtaanvalkoinen 63 / PVC	6796816	6192 79 3	100	1418361	WDK HI20020RW	puhtaanvalkoinen 38,5 / PVC	6794713	6191 87 8	95	1418235
WDK HF30030CW	valkoinen 53 / PVC	6582976	6161 27 8	102		WDK HI20050CW	valkoinen 45 / PVC	6507917	6153 08 9	97	
WDK HF30030GR	kivenharmaa 53 / PVC	6582914	6158 64 1	102		WDK HI20050GR	puhtaanvalkoinen 45 / PVC	6974542	6154 36 0	97	1418237
WDK HF30030LGR	vaaleanharmaa 53 / PVC	6673513	6183 29 8	102		WDK HI25025CW	valkoinen 50 / PVC	6578177	6160 04 2	99	
WDK HF30030RW	puhtaanvalkoinen 53 / PVC	6796878	6192 81 5	102		WDK HI25025GR	kivenharmaa 50 / PVC	6578115	6158 25 0	99	
WDK HF30045CW	valkoinen 68 / PVC	6641772	6161 28 6	103		WDK HI25025LGR	vaaleanharmaa 50 / PVC	6674718	6182 06 2	99	
WDK HF30045GR	kivenharmaa 68 / PVC	6641710	6158 67 6	103		WDK HI25025RW	puhtaanvalkoinen 50 / PVC	6502219	6191 88 6	99	1418246
WDK HF30045LGR	vaaleanharmaa 68 / PVC	6673575	6183 30 1	103		WDK HI25040CW	valkoinen 50 / PVC	6578351	6160 05 0	100	
WDK HF30045RW	puhtaanvalkoinen 68 / PVC	6497294	6192 82 3	103	1418365	WDK HI25040GR	kivenharmaa 50 / PVC	6578290	6158 26 9	100	
WDK HF40040CW	valkoinen 63 / PVC	6583157	6161 29 4	104		WDK HI25040RW	puhtaanvalkoinen 50 / PVC	6794775	6191 89 4	100	1418325
WDK HF40040GR	kivenharmaa 63 / PVC	6583096	6158 66 8	104		WDK HI30030CW	valkoinen 52 / PVC	6578719	6160 07 2	102	
WDK HF40040LGR	vaaleanharmaa 63 / PVC	6673636	6183 33 6	104		WDK HI30030GR	kivenharmaa 52 / PVC	6578658	6158 28 5	102	
WDK HF40040RW	puhtaanvalkoinen 63 / PVC	6796939	6192 83 1	104	1418138	WDK HI30030LGR	vaaleanharmaa 52 / PVC	6674770	6182 09 7	102	
WDK HF40060CW	valkoinen 101 / PVC	6107711	6161 30 8	105		WDK HI30030RW	puhtaanvalkoinen 52 / PVC	6794836	6191 92 4	102	
WDK HF40060GR	kivenharmaa 101 / PVC	6019458	6021 73 5	105		WDK HI30045CW	valkoinen 52 / PVC	6641413	6160 08 5	103	
WDK HF40060LGR	vaaleanharmaa 101 / PVC	6673698	6183 34 4	105		WDK HI30045GR	kivenharmaa 52 / PVC	6641352	6158 30 7	103	
WDK HF40060RW	puhtaanvalkoinen 101 / PVC	6796991	6192 85 8	105	1418367	WDK HI30045LGR	vaaleanharmaa 52 / PVC	6674831	6182 10 0	103	
WDK HF40090CW	valkoinen 129 / PVC	6107773	6161 31 6	106		WDK HI30045RW	puhtaanvalkoinen 52 / PVC	6976829	6191 93 2	103	1418329
WDK HF40090GR	kivenharmaa 129 / PVC	6018253	6021 33 6	106		WDK HI40040CW	valkoinen 65 / PVC	6584598	6160 09 3	104	
WDK HF40090LGR	vaaleanharmaa 129 / PVC	6673759	6183 35 2	106		WDK HI40040GR	kivenharmaa 65 / PVC	6578832	6158 29 3	104	
WDK HF40090RW	puhtaanvalkoinen 129 / PVC	6779059	6192 86 6	106	1418369	WDK HI40040LGR	vaaleanharmaa 65 / PVC	6674893	6182 11 9	104	
WDK HF40110CW	valkoinen 110 / PVC	6107834	6161 32 4	107		WDK HI40040RW	puhtaanvalkoinen 65 / PVC	6794898	6191 94 0	104	1418135
WDK HF40110GR	kivenharmaa 110 / PVC	6019519	6021 74 3	107		WDK HI40060CW	valkoinen 110 / PVC	6105915	6160 10 7	105	
WDK HF40110LGR	vaaleanharmaa 110 / PVC	6673810	6183 36 0	107		WDK HI40060GR	kivenharmaa 110 / PVC	6019335	6021 71 9	105	
WDK HF40110RW	puhtaanvalkoinen 110 / PVC	6496990	6192 87 4	107		WDK HI40060LGR	vaaleanharmaa 110 / PVC	6674954	6182 12 7	105	
WDK HF60060CW	valkoinen 101 / PVC	6108077	6161 50 2	108		WDK HI40060RW	puhtaanvalkoinen 110 / PVC	6794959	6191 95 9	105	1418331
WDK HF60060GR	kivenharmaa 101 / PVC	6022519	6022 44 8	108		WDK HI40090CW	valkoinen 109 / PVC	6105977	6160 11 5	106	
WDK HF60060LGR	vaaleanharmaa 101 / PVC	6677719	6183 40 9	108		WDK HI40090GR	kivenharmaa 109 / PVC	6017652	6021 10 0	106	
WDK HF60060RW	puhtaanvalkoinen 101 / PVC	6712694	6192 91 2	108	1418371	WDK HI40090LGR	vaaleanharmaa 109 / PVC	6675012	6182 13 5	106	
WDK HF60090CW	valkoinen 129 / PVC	6108138	6161 51 0	109		WDK HI40090RW	puhtaanvalkoinen 109 / PVC	6795017	6191 96 7	106	1418333
WDK HF60090GR	kivenharmaa 129 / PVC	6021796	6022 31 6	109		WDK HI40110CW	valkoinen 110,5 / PVC	6106035	6160 12 3	107	
WDK HF60090LGR	vaaleanharmaa 129 / PVC	6677771	6183 41 7	109		WDK HI40110GR	kivenharmaa 110,5 / PVC	6019397	6021 72 7	107	
WDK HF60090RW	puhtaanvalkoinen 129 / PVC	6492619	6192 92 0	109	1418272	WDK HI40110LGR	vaaleanharmaa 110,5 / PVC	6675074	6182 14 3	107	
WDK HF60110CW	valkoinen 149 / PVC	6108190	6161 52 9	111		WDK HI40110RW	puhtaanvalkoinen 110,5 / PVC	6221110	6191 97 5	107	
WDK HF60110GR	kivenharmaa 149 / PVC	6021918	6022 33 2	111		WDK HI60060CW	valkoinen 130 / PVC	6106271	6160 30 1	108	
WDK HF60110LGR	vaaleanharmaa 149 / PVC	6677832	6183 42 5	111		WDK HI60060GR	kivenharmaa 130 / PVC	6022212	6022 38 3	108	
WDK HF60110RW	puhtaanvalkoinen 149 / PVC	6712755	6192 93 9	111	1418373	WDK HI60060LGR	vaaleanharmaa 130 / PVC	6675739	6182 19 4	108	
WDK HF60130CW	valkoinen 170 / PVC	6108251	6161 53 7	112		WDK HI60060RW	puhtaanvalkoinen 130 / PVC	6362950	6192 01 7	108	1418335
WDK HF60130GR	kivenharmaa 170 / PVC	6022038	6022 35 9	112		WDK HI60090CW	valkoinen 130 / PVC	6106332	6160 32 8	109	
WDK HF60130LGR	vaaleanharmaa 170 / PVC	6677894	6183 43 3	112		WDK HI60090GR	kivenharmaa 130 / PVC	6021253	6022 21 9	109	
WDK HF60130RW	puhtaanvalkoinen 170 / PVC	6712816	6192 94 7	112	1418354	WDK HI60090LGR	vaaleanharmaa 130 / PVC	6675791	6182 20 5	109	
WDK HF60150CW	valkoinen 190 / PVC	6638536	6161 56 1	113		WDK HI60090RW	puhtaanvalkoinen 130 / PVC	6799879	6192 02 8	109	1418136
WDK HF60150GR	kivenharmaa 190 / PVC	6638475	6024 59 9	113		WDK HI60110CW	valkoinen 130 / PVC	6106394	6160 33 6	111	
WDK HF60150LGR	vaaleanharmaa 190 / PVC	6677955	6183 44 1	113		WDK HI60110GR	kivenharmaa 130 / PVC	6021376	6022 23 5	111	
WDK HF60150RW	puhtaanvalkoinen 190 / PVC	6492671	6192 95 5	113	1418356	WDK HI60110LGR	vaaleanharmaa 130 / PVC	6675852	6182 21 6	111	
WDK HF60170CW	valkoinen 211 / PVC	6108312	6161 54 5	114		WDK HI60110RW	puhtaanvalkoinen 130 / PVC	6362776	6192 03 3	111	1418337
WDK HF60170GR	kivenharmaa 211 / PVC	6022151	6022 37 5	114		WDK HI60130CW	valkoinen 130 / PVC	6106455	6160 34 4	112	
WDK HF60170LGR	vaaleanharmaa 211 / PVC	6678013	6183 46 8	114		WDK HI60130GR	kivenharmaa 130 / PVC	6021499	6022 25 1	112	
WDK HF60170RW	puhtaanvalkoinen 211 / PVC	6712878	6192 96 3	114	1418358	WDK HI60130LGR	vaaleanharmaa 130 / PVC	6675913	6182 22 4	112	
WDK HF60210CW	valkoinen 250 / PVC	6108374	6161 55 3	115		WDK HI60130RW	puhtaanvalkoinen 130 / PVC	6362479	6192 04 1	112	1418334
WDK HF60210GR	kivenharmaa 250 / PVC	6022274	6022 39 1	115		WDK HI60150CW	valkoinen 130 / PVC	6638178	6160 37 9	113	
WDK HF60210LGR	vaaleanharmaa 250 / PVC	6678075	6183 47 6	115		WDK HI60150GR	kivenharmaa 130 / PVC	6638116	6024 43 2	113	
WDK HF60210RW	puhtaanvalkoinen 250 / PVC	6797110	6192 97 1	115	1418415	WDK HI60150LGR	vaaleanharmaa 130 / PVC	6675975	6182 23 2	113	
WDK HF60230CW	valkoinen 270 / PVC	6639915	6161 59 6	110		WDK HI60150RW	puhtaanvalkoinen 130 / PVC	6800056	6192 06 8	113	1



Tyyppi	Mitat/väri/muuta	EAN-C.	Tuote nro	Side	Fl-nr.	Tyyppi	Mitat/väri/muuta	EAN-C.	Tuote nro	Side	Fl-nr.
WDK HI60230RW	puhtaanvalkoinen 130/ PVC	6800896	6192 09 2	110		WDK HT10030CW	valkoinen 55/ PVC	6098774	6152 31 7	88	
WDK HI80170CW	valkoinen 150/ PVC	6106639	6160 48 4	119		WDK HT10030RW	puhtaanvalkoinen 55/ PVC	6491476	6154 12 3	88	
WDK HI80170GR	kivenharmaa 150/ PVC	6027491	6024 46 7	119		WDK HT15030CW	valkoinen 73/ PVC	6580637	6161 92 8	92	
WDK HI80170LGR	vaaleanharmaa 150/ PVC	6676217	6182 30 5	119		WDK HT15030GR	kivenharmaa 73/ PVC	6580576	6158 46 3	92	
WDK HI80170RW	puhtaanvalkoinen 150/ PVC	5042457	6192 10 6	119		WDK HT15030RW	puhtaanvalkoinen 73/ PVC	6796212	6192 45 9	92	
WDK HI80210CW	valkoinen 150/ PVC	6106691	6160 49 2	117		WDK HT15040CW	valkoinen 83/ PVC	6580811	6161 93 6	94	
WDK HI80210GR	kivenharmaa 150/ PVC	6027552	6024 47 5	117		WDK HT15040GR	kivenharmaa 83/ PVC	6580750	6158 47 1	94	
WDK HI80210LGR	vaaleanharmaa 150/ PVC	6676279	6182 31 3	117		WDK HT15040RW	puhtaanvalkoinen 83/ PVC	6494774	6192 46 7	94	
WDK HI80210RW	puhtaanvalkoinen 150/ PVC	5042525	6192 11 0	117	1418419	WDK HT20020CW	valkoinen 57/ PVC	6580453	6161 90 1	95	
WDK HK100130CW	valkoinen 282/ PVC	6109456	6162 45 2	118		WDK HT20020GR	kivenharmaa 57/ PVC	6580392	6158 45 5	95	
WDK HK100130GR	kivenharmaa 282/ PVC	6028153	6024 81 5	118		WDK HT20020LGR	vaaleanharmaa 57/ PVC	6672851	6182 80 1	95	
WDK HK100130LGR	vaaleanharmaa 282/ PVC	6677658	6183 16 6	118		WDK HT20020RW	puhtaanvalkoinen 57/ PVC	6796274	6192 47 5	95	
WDK HK100130RW	puhtaanvalkoinen 282/ PVC	5042631	6192 72 6	118		WDK HT20050CW	valkoinen 93/ PVC	6507795	6152 38 4	97	
WDK HK100230CW	valkoinen 282/ PVC	6501618	6162 47 9	120		WDK HT20050GR	kivenharmaa 93/ PVC	6493272	6154 16 6	97	
WDK HK100230GR	kivenharmaa 282/ PVC	6501670	6024 71 8	120		WDK HT20050RW	puhtaanvalkoinen 93/ PVC	6580996	6161 94 4	99	
WDK HK100230LGR	vaaleanharmaa 282/ PVC	6501373	6183 18 2	120		WDK HT25025CW	valkoinen 68/ PVC	6580934	6158 49 8	99	
WDK HK100230RW	puhtaanvalkoinen 282/ PVC	5042709	6192 73 0	120	1418434	WDK HT25025GR	kivenharmaa 68/ PVC	6580934	6158 49 8	99	
WDK HK40060CW	valkoinen 190/ PVC	6108619	6162 00 2	105		WDK HT25025LGR	vaaleanharmaa 68/ PVC	6672912	6182 85 2	99	
WDK HK40060GR	kivenharmaa 190/ PVC	6025459	6023 31 2	105		WDK HT25025RW	puhtaanvalkoinen 68/ PVC	6504978	6192 48 3	99	
WDK HK40060LGR	vaaleanharmaa 190/ PVC	6673155	6182 92 5	105		WDK HT25040CW	valkoinen 83/ PVC	6581177	6161 95 2	101	
WDK HK40060RW	puhtaanvalkoinen 190/ PVC	6796519	6192 55 6	105		WDK HT25040GR	kivenharmaa 83/ PVC	6581115	6158 50 1	101	
WDK HK40090CW	valkoinen 230/ PVC	6108671	6162 01 0	106		WDK HT25040RW	puhtaanvalkoinen 83/ PVC	6796335	6192 49 1	101	
WDK HK40090GR	kivenharmaa 230/ PVC	6024551	6023 14 2	106		WDK HT30030CW	valkoinen 50/ PVC	6581535	6161 97 9	102	
WDK HK40090LGR	vaaleanharmaa 230/ PVC	6673216	6182 93 3	106		WDK HT30030GR	kivenharmaa 50/ PVC	6581474	6158 53 6	102	
WDK HK40090RW	puhtaanvalkoinen 230/ PVC	6796571	6192 56 4	106		WDK HT30030LGR	vaaleanharmaa 50/ PVC	6672974	6182 88 7	102	
WDK HK40110CW	valkoinen 272/ PVC	6108732	6162 02 9	107		WDK HT30030RW	puhtaanvalkoinen 50/ PVC	6796397	6192 51 3	102	
WDK HK40110GR	kivenharmaa 272/ PVC	6025572	6023 33 9	107		WDK HT30045CW	valkoinen 88/ PVC	6641956	6161 98 7	103	
WDK HK40110LGR	vaaleanharmaa 272/ PVC	6673278	6182 94 1	107		WDK HT30045GR	kivenharmaa 88/ PVC	6641895	6158 55 2	103	
WDK HK40110RW	puhtaanvalkoinen 272/ PVC	6500833	6192 57 2	107		WDK HT30045LGR	vaaleanharmaa 88/ PVC	6673032	6182 89 5	103	
WDK HK60060CW	valkoinen 190/ PVC	6108978	6162 20 7	108		WDK HT30045RW	puhtaanvalkoinen 88/ PVC	6497232	6192 52 1	103	
WDK HK60060GR	kivenharmaa 190/ PVC	6025039	6023 22 3	108		WDK HT40040CW	valkoinen 83/ PVC	6581719	6161 99 5	104	
WDK HK60060LGR	vaaleanharmaa 190/ PVC	6677054	6183 01 8	108		WDK HT40040GR	kivenharmaa 83/ PVC	6581658	6158 54 4	104	
WDK HK60060RW	puhtaanvalkoinen 190/ PVC	6351794	6192 61 0	108		WDK HT40040LGR	vaaleanharmaa 83/ PVC	6673094	6182 91 7	104	
WDK HK60090CW	valkoinen 230/ PVC	6109036	6162 21 5	109		WDK HT40040RW	puhtaanvalkoinen 83/ PVC	6796458	6192 54 8	104	
WDK HK60090GR	kivenharmaa 230/ PVC	6023837	6023 00 2	109		WDK100130CW	valkoinen 2000/ PVC	6030132	6026 27 3	118	1418321
WDK HK60090LGR	vaaleanharmaa 230/ PVC	6677115	6183 02 6	109		WDK100130GR	kivenharmaa 2000/ PVC	6030194	6026 28 1	118	
WDK HK60090RW	puhtaanvalkoinen 230/ PVC	6492435	6192 62 9	109		WDK100130LGR	vaaleanharmaa 2000/ PVC	6668595	6027 24 5	118	
WDK HK60110CW	valkoinen 272/ PVC	6109098	6162 22 3	111		WDK100130RW	puhtaanvalkoinen 2000/ PVC	5042297	6191 34 7	118	
WDK HK60110GR	kivenharmaa 272/ PVC	6023950	6023 02 9	111		WDK10020CW	valkoinen 2000/ PVC	6098170	6150 75 6	86	
WDK HK60110LGR	vaaleanharmaa 272/ PVC	6677177	6183 03 4	111		WDK10020GR	kivenharmaa 2000/ PVC	6098170	6150 75 6	86	
WDK HK60110RW	puhtaanvalkoinen 272/ PVC	6712519	6192 63 7	111		WDK10020LGR	vaaleanharmaa 2000/ PVC	6492251	6150 76 4	86	1418219
WDK HK60130CW	valkoinen 272/ PVC	6109159	6162 23 1	112		WDK10020RW	puhtaanvalkoinen 2000/ PVC	6642137	6026 33 8	120	1418323
WDK HK60130GR	kivenharmaa 272/ PVC	6024070	6023 04 5	112		WDK100230CW	valkoinen 2000/ PVC	6642076	6026 31 1	120	
WDK HK60130LGR	vaaleanharmaa 272/ PVC	6677238	6183 04 2	112		WDK100230GR	kivenharmaa 2000/ PVC	6642076	6026 31 1	120	
WDK HK60130RW	puhtaanvalkoinen 272/ PVC	6712571	6192 64 5	112		WDK100230LGR	vaaleanharmaa 2000/ PVC	6668656	6027 25 3	120	
WDK HK60150CW	valkoinen 291/ PVC	6638710	6162 27 4	113		WDK100230GR	kivenharmaa 2000/ PVC	6668656	6027 25 3	120	
WDK HK60150GR	kivenharmaa 291/ PVC	6638659	6024 76 9	113		WDK100230RW	puhtaanvalkoinen 2000/ PVC	5042303	6191 35 5	120	1418407
WDK HK60150LGR	vaaleanharmaa 291/ PVC	6677290	6183 05 0	113		WDK10030CW	valkoinen 2000/ PVC	6508037	6150 77 2	88	
WDK HK60150RW	puhtaanvalkoinen 291/ PVC	6492497	6192 65 3	113		WDK10030GR	kivenharmaa 2000/ PVC	6491773	6150 78 0	88	
WDK HK60170CW	valkoinen 291/ PVC	6109210	6162 25 8	114		WDK15015CW	valkoinen 2000/ PVC	6642311	6024 96 3	90	
WDK HK60170GR	kivenharmaa 291/ PVC	6024193	6023 06 1	114		WDK15015GR	kivenharmaa 2000/ PVC	6642250	6024 95 5	90	
WDK HK60170LGR	vaaleanharmaa 291/ PVC	6677351	6183 06 9	114		WDK15015LGR	vaaleanharmaa 2000/ PVC	6667338	6024 94 7	90	
WDK HK60170RW	puhtaanvalkoinen 291/ PVC	6712632	6192 66 1	114		WDK15015RW	puhtaanvalkoinen 2000/ PVC	6794058	6191 00 2	90	1418220
WDK HK60210CW	valkoinen 291/ PVC	6109272	6162 26 6	115		WDK15030CW	valkoinen 2000/ PVC	6332830	6025 01 3	91	
WDK HK60210GR	kivenharmaa 291/ PVC	6024438	6023 12 6	115		WDK15030GR	kivenharmaa 2000/ PVC	6332779	6025 00 5	91	
WDK HK60210LGR	vaaleanharmaa 291/ PVC	6677412	6183 07 7	115		WDK15030RW	puhtaanvalkoinen 2000/ PVC	6794119	6191 01 0	91	1418221
WDK HK60210RW	puhtaanvalkoinen 291/ PVC	6796632	6192 68 8	115	1418413	WDK15040CW	valkoinen 2000/ PVC	6028634	6025 16 1	93	
WDK HK60230CW	valkoinen 291/ PVC	6640096	6162 29 0	110		WDK15040GR	kivenharmaa 2000/ PVC	6028511	6025 13 7	93	
WDK HK60230GR	kivenharmaa 291/ PVC	6640034	6024 77 7	110		WDK15040RW	puhtaanvalkoinen 2000/ PVC	6494590	6191 02 9	93	1418222
WDK HK60230LGR	vaaleanharmaa 291/ PVC	6677474	6183 08 5	110		WDK20020CW	valkoinen 2000/ PVC	6028573	6025 15 3	95	
WDK HK60230RW	puhtaanvalkoinen 291/ PVC	6492558	6192 69 6	110		WDK20020GR	kivenharmaa 2000/ PVC	6028399	6025 11 0	95	
WDK HK80170CW	valkoinen 282/ PVC	6109333	6162 40 1	119		WDK20020LGR	vaaleanharmaa 2000/ PVC	6667390	6025 10 2	95	
WDK HK80170GR	kivenharmaa 282/ PVC	6028030	6024 79 3	119		WDK20020RW	puhtaanvalkoinen 2000/ PVC	6794171	6191 03 7	95	1418225
WDK HK80170LGR	vaaleanharmaa 282/ PVC	6677535	6183 12 3	119		WDK20035CW	valkoinen 2000/ PVC	6642854	6026 37 0	96	
WDK HK80170RW	puhtaanvalkoinen 282/ PVC	5042471	6192 71 8	119		WDK20035GR	kivenharmaa 2000/ PVC	6642793	6026 36 2	96	
WDK HK80210CW	valkoinen 282/ PVC	6109395	6162 42 8	117		WDK20035LGR	vaaleanharmaa 2000/ PVC	6667451	6026 35 4	96	
WDK HK80210GR	kivenharmaa 282/ PVC	6028092	6024 80 7	117		WDK20035RW	puhtaanvalkoinen 2000/ PVC	6496938	6191 04 5	96	1418282
WDK HK80210LGR	vaaleanharmaa 282/ PVC	6677597	6183 13 1	117		WDK20050CW	valkoinen 2000/ PVC	6438433	6168 70 1	97	
WDK HK80210RW	puhtaanvalkoinen 282/ PVC	5042549	6192 72 2	117	1418424	WDK20050GR	kivenharmaa 2000/ PVC	6801671	6168 73 6	97	1418227
WDK HS10020CW	valkoinen 22/ PVC	6098293	6152 00 7	86		WDK25025CW	valkoinen 2000/ PVC	6030316	6026 42 7	99	
WDK HS10020GR	kivenharmaa 22/ PVC	6492138	6154 02 6	86		WDK25025GR	kivenharmaa 2000/ PVC	6030255	6026 41 9	99	
WDK HS10020LGR	vaaleanharmaa 22/ PVC	6098354	6152 01 5	88		WDK25025LGR	vaaleanharmaa 2000/ PVC	6667512	6026 40 0	99	
WDK HS10020RW	puhtaanvalkoinen 22/ PVC	6491650	6154 03 4	88		WDK25025RW	puhtaanvalkoinen 2000/ PVC	6505036	6191 05 3	99	1418301
WDK HS15030CW	valkoinen 32/ PVC	6507610	6152 03 1	91		WDK25040CW	valkoinen 2000/ PVC	6030491	6026 45 1	100	
WDK HS15030GR	kivenharmaa 32/ PVC	6507559	6158 83 8	91		WDK25040GR	kivenharmaa 2000/ PVC	6030439	6026 44 3	100	
WDK HS15030LGR	vaaleanharmaa 32/ PVC	6223695	6193 50 1	91		WDK25040RW	puhtaanvalkoinen 2000/ PVC	6794232	6191 06 1	100	1418300
WDK HS15030RW	puhtaanvalkoinen 32/ PVC	6098477	6152 05 8	93		WDK30030CW	valkoinen 2000/ PVC	6333011	6026 82 6	102	
WDK HS15040CW	valkoinen 42/ PVC	6507498	6158 84 6	93		WDK30030GR	kivenharmaa 2000/ PVC	6332953	6026 81 8	102	
WDK HS15040GR	kivenharmaa 42/ PVC	6975266	6193 52 8								

# Tyyppiluettelo

EAN-numeron rakenne: Maatunnus 40

Valmistajatunnus 1219 (tuotenumeroihin, jotka alkavat numerolla 0, pätee: 1010)

Yksilöllinen EAN-C 5647589

Tyyppi	Mitat/väri/muuta	EAN-C.	Tuote nro	Side	FI-nr.	Tyyppi	Mitat/väri/muuta	EAN-C.	Tuote nro	Side	FI-nr.
WDK40040GR	kivenharmaa 2000 / PVC	6028993	6025 44 7	104		WDK-HI40060	puhtaanvalkoinen 85 / PC/ABS	5237495	6175 05 7	130	
WDK40040LGR	vaaleanharmaa 2000 / PVC	6667697	6027 01 6	104		WDK-HI40061	puhtaanvalkoinen 85 / PC/ABS	5237501	6175 06 3	131	
WDK40040RW	puhtaanvalkoinen 2000 / PVC	6363490	6191 12 6	104	1418120	WDK-HI60090	puhtaanvalkoinen 130 / PC/ABS	5237518	6175 06 9	132	
WDK40060CW	valkoinen 2000 / PVC	6016273	6020 88 7	105		WDK-HI60110	puhtaanvalkoinen 130 / PC/ABS	5237525	6175 07 5	133	
WDK40060GR	kivenharmaa 2000 / PVC	6029112	6025 63 3	105		WDK-HI60150	puhtaanvalkoinen 130 / PC/ABS	5237532	6175 08 1	134	
WDK40060LGR	vaaleanharmaa 2000 / PVC	6667758	6027 02 4	105		WDK-HT30045	puhtaanvalkoinen 130 / PC/ABS	5237785	6175 25 5	129	
WDK40060RW	puhtaanvalkoinen 2000 / PVC	6794355	6191 13 4	105	1418313	WDK-HT40060	puhtaanvalkoinen 170 / PC/ABS	5237815	6175 26 1	130	
WDK40090CW	valkoinen 2000 / PVC	6016334	6020 89 5	106		WDK-HT40061	puhtaanvalkoinen 170 / PC/ABS	5237822	6175 26 7	131	
WDK40090GR	kivenharmaa 2000 / PVC	6016877	6021 01 8	106		WDK-HT60090	puhtaanvalkoinen 170 / PC/ABS	5237839	6175 27 3	132	
WDK40090LGR	vaaleanharmaa 2000 / PVC	6667819	6027 03 2	106		WDK-HT60110	puhtaanvalkoinen 190 / PC/ABS	5237846	6175 27 9	133	
WDK40090RW	puhtaanvalkoinen 2000 / PVC	6794416	6191 14 2	106	1418315	WDK-HT60150	puhtaanvalkoinen 250 / PC/ABS	5237877	6175 28 5	134	
WDK40110CW	valkoinen 2000 / PVC	6016396	6020 90 9	107							
WDK40110GR	kivenharmaa 2000 / PVC	6016990	6021 03 4	107		WDKM11	puhtaanvalkoinen 2000 / PVC	6798193	6150 10 1	84	1418217
WDK40110LGR	vaaleanharmaa 2000 / PVC	6667871	6027 04 0	107		WDKM7	puhtaanvalkoinen 2000 / PVC	6798070	6150 07 1	84	1418213
WDK40110RW	puhtaanvalkoinen 2000 / PVC	6501199	6191 15 0	107		WDKM9	puhtaanvalkoinen 2000 / PVC	6798131	6150 09 8	84	1418215
WDK60060CW	valkoinen 2000 / PVC	6020171	6021 94 8	108		WDKMD12CW	valkoinen 2000 / PVC	6097692	6150 17 9	84	
WDK60060GR	kivenharmaa 2000 / PVC	6029174	6025 66 8	108		WDKMD12RW	puhtaanvalkoinen 2000 / PVC	6493036	6150 28 4	84	1418205
WDK60060LGR	vaaleanharmaa 2000 / PVC	6667994	6027 10 5	108		WDKMD17CW	valkoinen 2000 / PVC	6097753	6150 18 7	84	
WDK60060RW	puhtaanvalkoinen 2000 / PVC	6363018	6191 19 3	108	1418317	WDKMD17RW	puhtaanvalkoinen 2000 / PVC	6492978	6150 29 2	84	1418207
WDK60090CW	valkoinen 2000 / PVC	6020119	6021 91 3	109		WDKMD4CW	valkoinen 2000 / PVC	6097579	6150 15 2	84	
WDK60090GR	kivenharmaa 2000 / PVC	6020232	6022 00 6	109		WDKMD4RW	puhtaanvalkoinen 2000 / PVC	6493159	6150 26 8	84	1418201
WDK60090LGR	vaaleanharmaa 2000 / PVC	6668052	6027 11 3	109		WDKMD7CW	valkoinen 2000 / PVC	6097630	6150 16 0	84	
WDK60090RW	puhtaanvalkoinen 2000 / PVC	6491292	6191 20 7	109	1418209	WDKMD7RW	puhtaanvalkoinen 2000 / PVC	6493098	6150 27 6	84	1418203
WDK60110CW	valkoinen 2000 / PVC	6019816	6021 84 0	111							
WDK60110GR	kivenharmaa 2000 / PVC	6020294	6022 01 4	111		WDK-N10020CW	valkoinen 2000 / PVC	6097814	6150 40 3	86	
WDK60110LGR	vaaleanharmaa 2000 / PVC	6668113	6027 12 1	111		WDK-N10020RW	puhtaanvalkoinen 2000 / PVC	6492190	6150 41 1	86	
WDK60110RW	puhtaanvalkoinen 2000 / PVC	6363438	6191 21 5	111	1418319	WDK-N10030CW	valkoinen 2000 / PVC	6097876	6150 44 6	88	
WDK60130CW	valkoinen 2000 / PVC	6019878	6021 85 9	112		WDK-N10030RW	puhtaanvalkoinen 2000 / PVC	6491711	6150 45 4	88	
WDK60130GR	kivenharmaa 2000 / PVC	6020355	6022 02 2	112		WDK-N15030CW	valkoinen 2000 / PVC	6507979	6150 51 9	91	
WDK60130LGR	vaaleanharmaa 2000 / PVC	6668175	6027 14 8	112		WDK-N15030RW	puhtaanvalkoinen 2000 / PVC	6493456	6150 52 7	91	
WDK60130RW	puhtaanvalkoinen 2000 / PVC	6363377	6191 22 3	112	1418320	WDK-N15040CW	valkoinen 2000 / PVC	6097999	6150 53 5	93	
WDK60150CW	valkoinen 2000 / PVC	6637577	6021 88 3	113		WDK-N15040RW	puhtaanvalkoinen 2000 / PVC	6494477	6150 54 3	93	
WDK60150GR	kivenharmaa 2000 / PVC	6637515	6022 03 0	113		WDK-N20050CW	valkoinen 2000 / PVC	6438495	6168 72 8	97	
WDK60150LGR	vaaleanharmaa 2000 / PVC	6668236	6027 15 6	113		WDK-N20050RW	puhtaanvalkoinen 2000 / PVC	6802159	6168 74 4	97	1418229
WDK60150RW	puhtaanvalkoinen 2000 / PVC	6491230	6191 23 1	113	1418322	WDK-N25040CW	valkoinen 2000 / PVC	6507191	6150 63 2	100	
WDK60170CW	valkoinen 2000 / PVC	6019939	6021 86 7	114		WDK-N25040RW	puhtaanvalkoinen 2000 / PVC	6975686	6150 64 0	100	
WDK60170GR	kivenharmaa 2000 / PVC	6020416	6022 04 9	114							
WDK60170LGR	vaaleanharmaa 2000 / PVC	6668298	6027 16 4	114							
WDK60170RW	puhtaanvalkoinen 2000 / PVC	6363193	6191 25 8	114	1418324						
WDK60210CW	valkoinen 2000 / PVC	6019991	6021 87 5	115		WS-B AL0.5	alumiini -lakattu	5275756	6117 62 8	347	
WDK60210GR	kivenharmaa 2000 / PVC	6020478	6022 06 5	115		WS-B AL1	alumiini -lakattu	5275862	6117 64 1	347	1464459
WDK60210LGR	vaaleanharmaa 2000 / PVC	6668359	6027 17 2	115		WS-B RW0.5	puhtaanvalkoinen	5275749	6117 62 7	347	
WDK60210RW	puhtaanvalkoinen 2000 / PVC	6794478	6191 26 6	115	1418403	WS-B RW1	puhtaanvalkoinen	5275824	6117 64 0	347	1464457
WDK60230CW	valkoinen 2000 / PVC	6638956	6021 89 1	110		WS-B SWGR0.5	mustanharmaa	5701033	6117 62 6	347	
WDK60230GR	kivenharmaa 2000 / PVC	6638895	6022 05 7	110		WS-B SWGR1	mustanharmaa	5701071	6117 64 2	347	
WDK60230LGR	vaaleanharmaa 2000 / PVC	6668410	6027 18 0	110							
WDK60230RW	puhtaanvalkoinen 2000 / PVC	6799459	6191 27 4	110		ZL-SKS	valkoinen / PVC	6180196	6117 20 5	344	1464434
						ZL-SKS	valkoinen / PVC	6180196	6117 20 5	346	1464434
WDK80170CW	valkoinen 2000 / PVC	6029778	6026 17 6	119		WP-80 1AL	alumiini -lakattu	5406013	6258 07 4	356	
WDK80170GR	kivenharmaa 2000 / PVC	6029839	6026 18 4	119		WP-80 1RW	puhtaanvalkoinen	5406006	6258 07 3	356	
WDK80170LGR	vaaleanharmaa 2000 / PVC	6668472	6027 22 9	119							
WDK80170RW	puhtaanvalkoinen 2000 / PVC	5042273	6191 30 4	119							
WDK80210CW	valkoinen 2000 / PVC	6029952	6026 20 6	117							
WDK80210GR	kivenharmaa 2000 / PVC	6029891	6026 19 2	117							
WDK80210LGR	vaaleanharmaa 2000 / PVC	6668533	6027 23 7	117							
WDK80210RW	puhtaanvalkoinen 2000 / PVC	5042280	6191 31 2	117	1418405						
WDK-H20020	puhtaanvalkoinen 2000 / PC/ABS	5237396	6175 00 2	128							
WDK-H30045	puhtaanvalkoinen 2000 / PC/ABS	5237402	6175 00 8	129							
WDK-H40060	puhtaanvalkoinen 2000 / PC/ABS	5237419	6175 01 4	130							
WDK-H40061	puhtaanvalkoinen 2000 / PC/ABS	5237426	6175 02 0	131							
WDK-H60090	puhtaanvalkoinen 2000 / PC/ABS	5237457	6175 02 6	132							
WDK-H60110	puhtaanvalkoinen 2000 / PC/ABS	5237464	6175 03 2	133							
WDK-H60150	puhtaanvalkoinen 2000 / PC/ABS	5237471	6175 03 8	134							
WDK-HA30045	puhtaanvalkoinen 60 / PC/ABS	5237549	6175 10 3	129							
WDK-HA40060	puhtaanvalkoinen 85 / PC/ABS	5237556	6175 10 9	130							
WDK-HA40061	puhtaanvalkoinen 85 / PC/ABS	5237563	6175 11 5	131							
WDK-HA60090	puhtaanvalkoinen 130 / PC/ABS	5237570	6175 12 1	132							
WDK-HA60110	puhtaanvalkoinen 130 / PC/ABS	5237587	6175 12 7	133							
WDK-HA60150	puhtaanvalkoinen 130 / PC/ABS	5237594	6175 13 3	134							
WDK-HE20020	puhtaanvalkoinen 19 / PC/ABS	5237600	6175 15 0	128							
WDK-HE30045	puhtaanvalkoinen 45 / PC/ABS	5237631	6175 15 6	129							
WDK-HE40060	puhtaanvalkoinen 60 / PC/ABS	5237648	6175 16 2	130							
WDK-HE40061	puhtaanvalkoinen 60 / PC/ABS	5237655	6175 16 8	131							
WDK-HE60090	puhtaanvalkoinen 90 / PC/ABS	5237662	6175 17 4	132							
WDK-HE60110	puhtaanvalkoinen 110 / PC/ABS	5237693	6175 18 0	133							
WDK-HE60150	puhtaanvalkoinen 150 / PC/ABS	5237709	6175 18 6	134							
WDK-HF30045	puhtaanvalkoinen 60 / PC/ABS	5237716	6175 20 4	129							
WDK-HF40060	puhtaanvalkoinen 85 / PC/ABS	5237723	6175 21 0	130							
WDK-HF40061	puhtaanvalkoinen 85 / PC/ABS	5237730	6175 21 6	131							
WDK-HF60090	puhtaanvalkoinen 120 / PC/ABS	5237747	6175 22 2	132							
WDK-HF60110	puhtaanvalkoinen 140 / PC/ABS	5237754	6175 22 8	133							
WDK-HF60150	puhtaanvalkoinen 180 / PC/ABS	5237778	6175 23 4	134							
WDK-HI30045	puhtaanvalkoinen 60 / PC/ABS	5237488	6175 05 1	129							

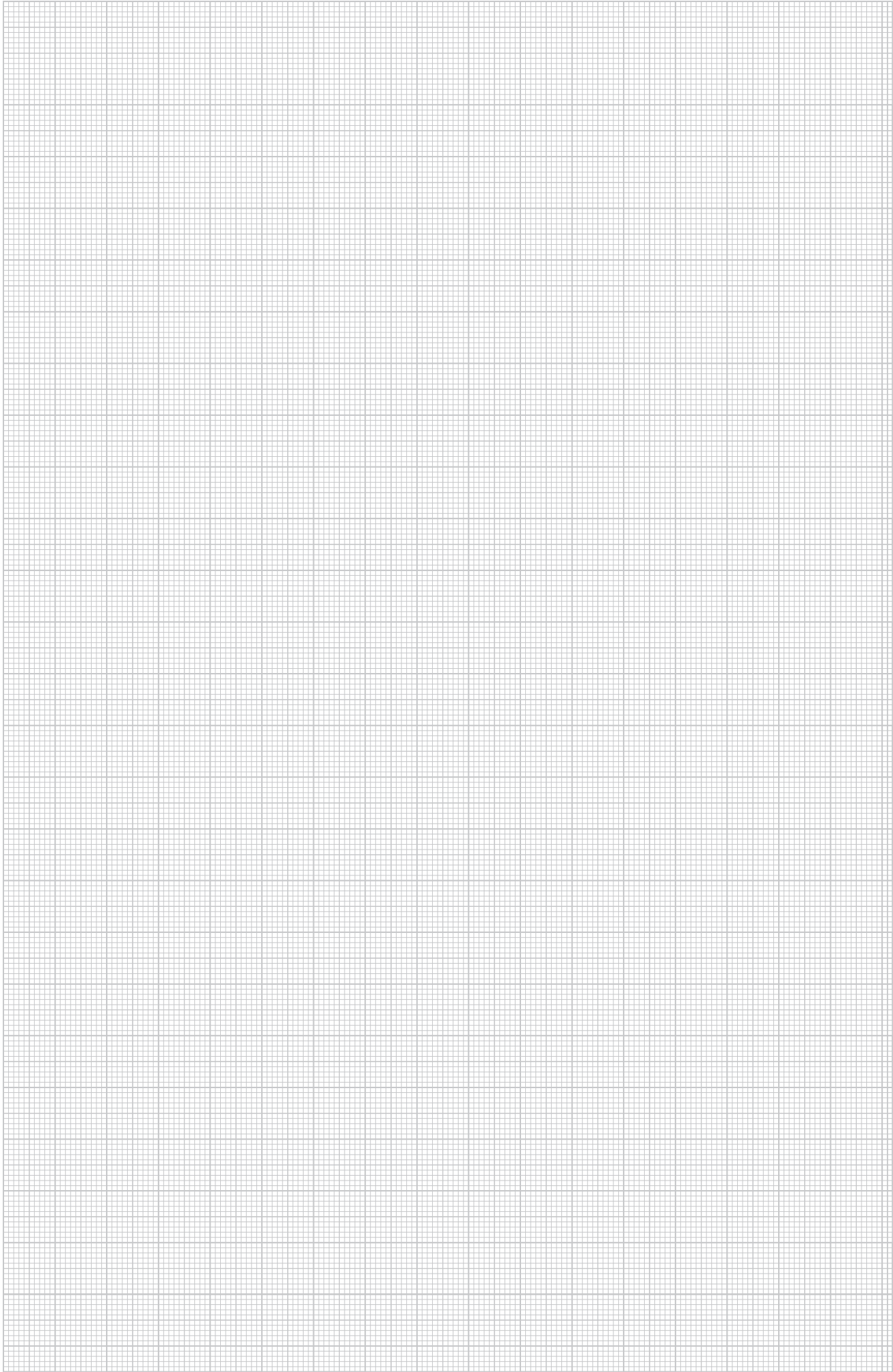



#### **QR-koodi**

QR-koodilla pääset Internetissä suoraan tuotteisiimme.

Lisätietoja QR-koodista saat Internet-sivuiltamme osoitteesta [www.obo.de](http://www.obo.de).

#### **OBO BETTERMANN Oy**

Ruosilantie 18  
00390 HELSINKI

#### **Asiakaspalvelu**

Puh 0207 417500  
Faksi 0207 417501  
Sähköposti: [info@obo.fi](mailto:info@obo.fi)

**[www.obo.fi](http://www.obo.fi)**